



DAB 4500CD

DAB+/UKW-Radio, CD/MP3, BT, USB
DAB+/FM Radio, CD/MP3, BT, USB

| Bedienungsanleitung
| User Manual

Vorwort

Vielen Dank, dass Sie sich für dieses Produkt entschieden haben. Bitte lesen Sie diese Bedienungsanleitung sorgfältig, damit Sie in der Lage sind, die maximale Leistungsfähigkeit dessen auszuschöpfen und die Sicherheit bei Installation, Verwendung und Wartung gewährleistet wird. Bewahren Sie diese Bedienungsanleitung so auf, dass Sie sie immer griffbereit haben.



Unsere Hotline für technische Fragen: **07082 / 925420**

(Mo. – Do.: 8.00 – 16.30 Uhr | Fr.: 8.00 – 15.00 Uhr)

Bitte machen Sie von dieser Hotline Gebrauch, da technische Probleme meist hier schon behoben werden können, ohne dass Sie Ihr Gerät einsenden müssen.

Internet: www.karcher-products.de

E-Mail: service@karcher-products.de

Karcher AG | Gewerbestr. 19 | 75217 Birkenfeld

Sicherheitshinweise

1. **Bedienungsanleitung lesen** – Lesen Sie die Bedienungsanleitung aufmerksam, um sich mit der Bedienung des Gerätes vertraut zu machen.
2. **Bedienungsanleitung aufbewahren** – Bewahren Sie die Bedienungsanleitung sorgfältig auf.
3. **Hinweise beachten** – Beachten Sie alle Hinweise und Anweisungen in der Bedienungsanleitung.
4. **Wasser und Feuchtigkeit** – Das Gerät darf nicht in der Nähe von Wasser (z. B. einer Badewanne, einem Waschbecken, einem Schwimmbecken, etc.) oder an feuchten Orten, bzw. in tropischem Klima verwendet werden. Stellen Sie keine mit Flüssigkeiten befüllten Objekte oder Gefäße (z. B. Vasen) auf das Gerät. Setzen Sie das Gerät weder Tropf- noch Spritzwasser aus.
5. **Aufstellung** – Das Gerät darf nur auf einer stabilen, ebenen Oberfläche aufgestellt werden. Platzieren Sie das Gerät so, dass es keinen Erschütterungen ausgesetzt werden kann.
6. **Wandmontage** – Eine Wand- oder Deckenmontage darf nur dann erfolgen, wenn das Gerät dafür vorgesehen ist.
7. **Belüftung** – Stellen Sie das Gerät immer so auf, dass die Lüftungsöffnungen nicht blockiert oder verdeckt (z. B. von einem Vorhang, einer Decke, einer Zeitung, etc.) werden. Das Gerät darf z. B. nicht auf einem Bett, Sofa, Teppich, etc. aufgestellt werden. Für eine ausreichende Belüftung sollte ein Freiraum von mindestens 5 cm um das Gerät herum eingehalten werden.
8. **Hitze** – Das Gerät darf nicht in die Nähe von Hitzequellen, wie z. B. einer Heizung, einem Herd oder anderen Geräten gelangen.
9. **Stromversorgung** – Das Gerät darf nur mit der auf der Geräterückseite angegebenen Spannung betrieben werden.
10. **Kabel & Stecker** – Das Netzkabel und der Netzstecker müssen immer in einwandfreiem Zustand sein. Der Netzstecker muss jederzeit erreichbar sein, um das Gerät vom Netz trennen zu können. Sämtliche Kabel sollten immer so ausgelegt werden, dass diese keine Stolperfalle darstellen und nicht beschädigt werden können. Stellen Sie keine Objekte auf Kabel. Wandsteckdosen, Verlängerungskabel und Mehrfachsteckerleisten dürfen niemals überbelegt werden.
11. **Reinigung** – Reinigen Sie das Gerät ausschließlich mit einem trockenen, weichen und sauberen Tuch. Verwenden Sie niemals chemische Reinigungsmittel. Ziehen Sie vor dem Reinigen den Netzstecker.
12. **Nichtverwendung** – Wenn Sie das Gerät für längere Zeit nicht verwenden, ziehen Sie den Netzstecker.
13. **Eintritt von Objekten oder Flüssigkeiten** – Es dürfen keine Objekte in das Gehäuse des Gerätes gelangen. Das Gerät darf niemals in Kontakt mit irgendwelchen Flüssigkeiten gelangen.
14. **Wann Sie eine Servicestelle aufsuchen sollten** – Ziehen Sie umgehend den Netzstecker und suchen Sie eine qualifizierte Servicestelle auf, wenn einer der folgenden Ereignisse eintritt:
 - a) Wenn der Netzstecker oder das Netzkabel beschädigt ist.
 - b) Wenn Objekte in das Gehäuse eingedrungen sind oder das Gerät in Kontakt mit einer Flüssigkeit war.
 - c) Wenn das Gerät nicht ordnungsgemäß funktioniert. Nehmen Sie selbst nur solche Einstellungen vor, die in dieser Bedienungsanleitung erklärt werden.
 - d) Wenn das Gerät heruntergefallen ist oder in sonstiger Weise einer Erschütterung ausgesetzt war.
15. **Reparaturen** – Reparaturen und Wartungsarbeiten dürfen nur von qualifiziertem Fachpersonal durchgeführt werden. Versuchen Sie niemals, das Gerät selbst zu reparieren. Öffnen Sie niemals das Gehäuse.
16. **Offenes Feuer** – Halten Sie das Gerät fern von offenem Feuer. Stellen Sie keine brennenden Kerzen oder ähnliches auf das Gerät.
17. **Gewitter** – Während eines Gewitters sollten Sie den Netzstecker ziehen.
18. **Sicherheitscheck** – Nach einer Reparatur sollte der durchführende Techniker einen Sicherheitscheck des Gerätes vornehmen, um zu versichern, dass das Gerät einwandfrei funktioniert.
19. **Batterien** – Setzen Sie Batterien immer richtig gepolt in elektrische Geräte ein. Explosionsgefahr wenn Batterien falsch eingesetzt werden. Ersetzen Sie alte Batterien stets mit neuen des gleichen Typs. Verwenden Sie alte und neue Batterien nie gleichzeitig. Alte Batterien gehören nicht in den Hausmüll, sondern müssen separat in den dafür vorgesehenen Behältern entsorgt

werden. Batterien dürfen nicht übermäßiger Hitze, wie z. B. durch Sonnenschein, Feuer o. ä. ausgesetzt werden.

20. **Lautstärke** – Um Hörschäden vorzubeugen, vermeiden Sie es, zu lange bei hohen Lautstärken zu hören.
21. **Kopfhörer** (*sofern anwendbar*) – Eine zu hohe Lautstärke bei Verwendung von Ohr- oder Kopfhörern kann zu Hörschäden führen.

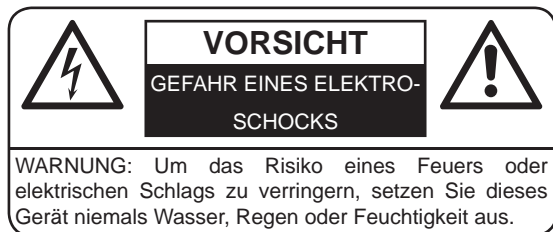

WARNUNG: Um die Gefahr eines elektrischen Schlags zu verringern, öffnen Sie niemals das Gehäuse dieses Gerätes. Versuchen Sie niemals, das Gerät selbst zu reparieren. Wartungsarbeiten und Reparaturen dürfen ausschließlich von qualifiziertem Fachpersonal durchgeführt werden.



Dieses Symbol weist den Benutzer auf gefährliche Spannung innerhalb des Gerätes hin. Es besteht die Gefahr eines elektrischen Schlags.



Dieses Symbol weist den Benutzer auf Teile hin, deren Funktion und Wartung genauestens beschrieben sind.

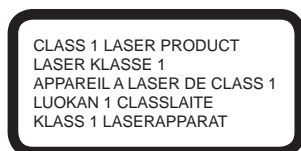

SEHEN SIE NIEMALS DIREKT IN DEN LASERSTRAHL!



Batterien und Akkus

Batterien und Akkus dürfen nicht mit dem normalen Hausmüll entsorgt werden. Jeder Verbraucher ist verpflichtet, alte Batterien und Akkus bei einer Sammelstelle seiner Gemeinde, seines Stadtteils oder im Handel abzugeben, so dass sie einer umweltschonenden Entsorgung zugeführt werden können.



Entsorgung von Elektro- und Elektronikaltgeräten

Dieses Symbol auf dem Produkt weist darauf hin, dass dieses nicht zusammen mit dem normalen Hausmüll entsorgt werden darf. Für zu entsorgende Elektro- und Elektronikaltgeräte gibt es ein besonderes, kostenfreies Entsorgungssystem. Weitere Informationen erhalten Sie von Ihrem lokalen Entsorgungsunternehmen oder von dem Händler, bei dem Sie dieses Produkt erworben haben. Mit der getrennten Entsorgung helfen Sie, die Umwelt und Gesundheit Ihrer Mitmenschen zu schützen.

1. Umgang mit Disks

- Das Disk-Fach Ihres Gerätes muss stets geschlossen sein, sodass kein Staub und Schmutz eindringen können, die die Linse beschädigen würden.
- Berühren Sie niemals die bespielte Seite einer Disk.
- Bekleben und beschreiben Sie niemals eine Disk.
- Biegen Sie Disks nicht.
- Halten Sie Disks immer an deren äußeren Kanten.

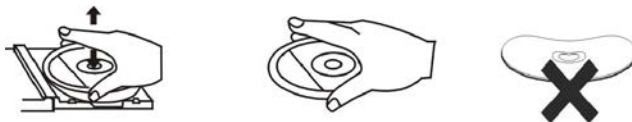

2. Aufbewahrung von Disks

- Bewahren Sie Disks stets in ihren jeweiligen Schutzhüllen auf.
- Setzen Sie Disks niemals dem direkten Sonnenlicht, Staub, Schmutz, hohen Temperaturen, hoher Luftfeuchtigkeit oder Nässe aus.

3. Reinigen von Disks

- Sollte eine Disk einmal verschmutzt sein, so verwenden Sie zum Säubern ein sauberes, trockenes Tuch.
- Ziehen Sie das Tuch vorsichtig von der Mitte der Disk zur äußeren Kante:



- Verwenden Sie niemals chemische Reinigungsmittel, Wasser, Verdünnungsmittel oder antistatisches Spray.
- ## 4. Kompatibilität
- Aufgrund der Vielzahl von Komprimierungsverfahren kann es vorkommen, dass vereinzelte Disks nicht wiedergegeben werden können.

HINWEISE ZU DIESER BEDIENUNGSANLEITUNG

1. Diese Bedienungsanleitung wird vom Hersteller ohne jegliche Gewährleistung veröffentlicht. Korrekturen und Änderungen dieser Bedienungsanleitung zur Beseitigung typographischer Fehler und redaktioneller Ungenauigkeiten sowie aufgrund von (technischen) Verbesserungen (Änderungen) der Geräte können vom Hersteller jederzeit ohne Ankündigung vorgenommen werden. Änderungen dieser Art werden in zukünftigen Ausgaben dieser Bedienungsanleitung berücksichtigt. Alle Rechte vorbehalten.
2. Alle Abbildungen dienen ausschließlich der Illustration und zeigen nicht immer die exakte Darstellung des Artikels.
3. Dieses Gerät ist nicht dafür bestimmt, durch Personen (einschließlich Kinder) mit eingeschränkten physischen, sensorischen oder geistigen Fähigkeiten oder mangels Erfahrung und / oder mangels Wissen benutzt zu werden, es sei denn, sie werden durch eine für ihre Sicherheit zuständige Person beaufsichtigt oder erhalten von ihr Anweisung, wie das Gerät zu benutzen ist. Kinder sollten beaufsichtigt werden, um sicherzustellen, dass sie nicht mit dem Gerät spielen.

WEITERE HINWEISE ZUM GERÄT

Einstellen einer sicheren Lautstärke

- Beim ständigen Hören lauter Musik gewöhnt sich Ihr Gehör daran und lässt die Lautstärke geringer erscheinen.
- Was normal erscheint, kann schon lange zu laut und gesundheitsschädlich sein.
- Stellen Sie zu Ihrer eigenen Sicherheit die Lautstärke niedrig ein.
- Erhöhen Sie die Lautstärke langsam.

- Die Hörschäden können weitreichend und nicht heilbar sein.
- Wenden Sie sich bei Hörproblemen bitte unverzüglich an Ihren Hausarzt.

Kondensation

- Beim Umsetzen des Geräts von einer kalten in eine warme Umgebung kann es zu Kondensationsbildung kommen. In diesem Fall sind Fehlfunktionen nicht auszuschließen. Schalten Sie das Gerät nicht ein und benutzen es für etwa 1 Stunde nicht, bis es ausgetrocknet ist.

Energie sparen

- Bei längerer Nichtbenutzung den Netzstecker aus der Steckdose ziehen.
- Wenn in irgendeinem Modus (außer Radio) etwa 15 Minuten lang keine Wiedergabe stattfindet und keine Taste gedrückt wird, schaltet sich das Gerät automatisch in den Standby-Modus. Um das Gerät wieder einzuschalten, drücken Sie die Taste **Power**.

Auspacken

- Nehmen Sie Ihr Gerät vorsichtig aus der Verpackung. Sie sollten die Verpackung zur weiteren Verwendung aufheben.
- Entfernen Sie vorsichtig etwaige Schutzkartons und Schutzfolien.

Bedienelemente

Vorderseite

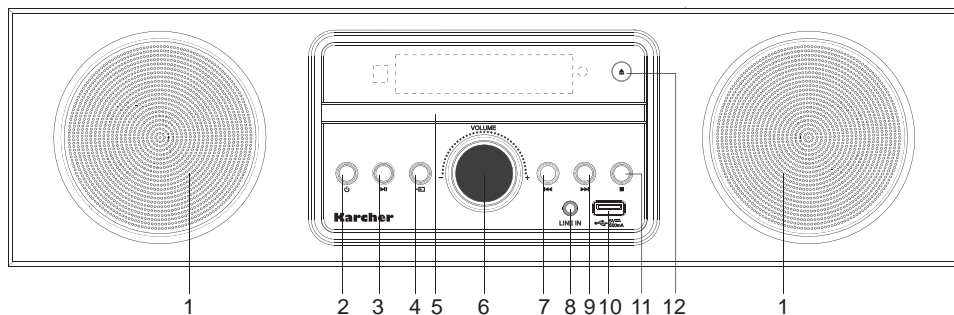

- | | | |
|------------------------|-----------------------------|-------------------------|
| 1. Lautsprecher | 5. CD-Fach | 9. ▶▶ Next |
| 2. ⏻ Power | 6. Lautstärkereglerschieber | 10. USB-Anschluss |
| 3. ⏮ Play/Pause | 7. ⏪ Previous | 11. ■ Stop |
| 4. ⏭ Source | 8. Line-In-Anschluss | 12. ▲ Open/Close |

Rückseite

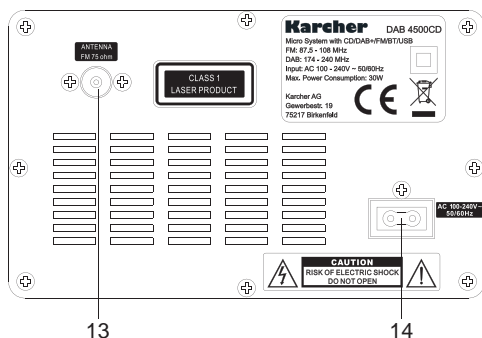

13. FM/DAB+-Antenne
14. Netzanschluss

Fernbedienung

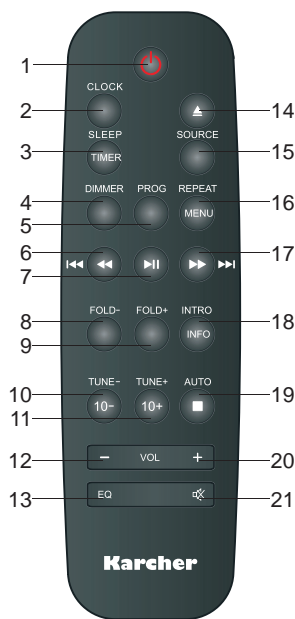

1.	Power	Ein-/Ausschalten des Gerätes (Standby-Modus).
2.	Clock	Im Standby-Modus gedrückt halten, um die Uhrzeiteinstellung zu öffnen. In beliebigem Modus drücken, um die Uhrzeit anzuzeigen.
3.	Sleep/Timer	Im Standby-Modus gedrückt halten, um die Weckereinstellung zu öffnen. In beliebigem Modus wiederholt drücken, um Sleep-Timer einzustellen.
4.	Dimmer	Wiederholt drücken, um die Displaybeleuchtung einzustellen.
5.	Prog	Programmiermodus öffnen oder Radiosender speichern.
6.	Fast Rewind / Previous	CD/USB: Drücken, um zum vorherigen Titel zu springen; gedrückt halten für Schnellrücklauf. DAB+/FM: zum vorherig gespeicherten Sender wechseln.
7.	Play/Pause	CD/USB: Wiedergabe starten/pausieren.
8.	Fold-	CD/USB: Zum vorherigen Ordner wechseln (sofern vorhanden).
9.	Fold+	CD/USB: Zum nächsten Ordner wechseln (sofern vorhanden).
10.	Tune-/10-	CD/USB: 10 Titel zurück springen. DAB+/FM: Sendersuchlauf rückwärts.
11.	Tune+/10+	CD/USB: 10 Titel vorwärts springen. DAB+/FM: Sendersuchlauf vorwärts.
12.	Vol-	Lautstärke verringern.
13.	EQ	Wiederholt drücken, um Equalizer-Voreinstellung auszuwählen.
14.	Open/Close	CD-Fach öffnen/schließen.
15.	Source	Wiederholt drücken, um Modus (CD, Line In, BT, USB, FM, DAB) auszuwählen.
16.	Repeat/Menu	CD/USB: Zwischen Wiederholmodi auswählen. DAB+/FM: Menü öffnen.
17.	Fast Forward / Next	CD/USB: Drücken, um zum nächsten Titel zu springen; gedrückt halten für Schnellvorlauf. DAB+/FM: zum nächsten gespeicherten Sender wechseln.
18.	Intro/Info	CD/USB: Intro-Funktion auswählen. DAB+/FM: Senderinfos anzeigen.
19.	Auto/ Stop	CD/USB: Wiedergabe beenden. FM: Automatischen Sendersuchlauf starten.
20.	Vol+	Lautstärke erhöhen.
21.	Mute	Ton aus-/einschalten.

Stromversorgung & Antenne

Gerät

- Verbinden Sie den kleinen Stecker des Netzkabels mit dem Netzanschluss an der Geräterückseite und den Stecker mit einer geeigneten Haushaltssteckdose.



Netzkabel

- Versichern Sie sich, dass die Spannung der Steckdose mit der auf dem Gerät angegebenen Spannung übereinstimmt.
- Verbinden Sie die mitgelieferte Wurfantenne mit dem 75Ω-Antennenanschluss an der Geräterückseite.



Antenne

Fernbedienung

1. Öffnen Sie das Batteriefach auf der Rückseite der Fernbedienung.
2. Setzen Sie eine Batterie AAA/1,5V (nicht im Lieferumfang) in das Batteriefach und achten Sie hierbei auf die korrekte Polarität (+/-) entsprechend der Angabe im Batteriefach.
3. Schließen Sie das Batteriefach.

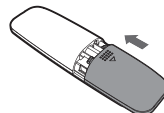
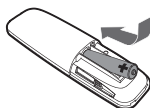
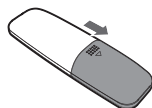

Hinweise:

- Die Fernbedienung hat einen Funktionsbereich von bis zu 8 m und etwa 30° links und rechts des Gerätes.
- Beachten Sie die Sicherheitshinweise auf Seite 4.
- Wenn die Fernbedienung über einen längeren Zeitraum nicht verwendet wird, nehmen Sie die Batterie heraus.

Grundfunktionen

Ein- & Ausschalten des Gerätes (Standby-Modus)

1. Versorgen Sie das Gerät mit Strom wie oben beschrieben. Das Gerät befindet sich nun im Standby-Modus.
2. Um das Gerät einzuschalten, drücken Sie die Taste **Power**. Das Gerät startet im zuletzt eingestellten Modus.
3. Um das Gerät auszuschalten (Standby-Modus), drücken Sie die Taste **Power**.

Funktionsauswahl

- Um zwischen den Modi (CD, Line In, BT, USB, FM, DAB) zu wählen, drücken Sie wiederholt die Taste **Source** am Gerät oder auf der Fernbedienung.

Lautstärkeregelung

- Um die Lautstärke zu erhöhen, drücken Sie die Taste **Vol+** auf der Fernbedienung oder drehen

- Sie den Lautstärkeregler am Gerät im Uhrzeigersinn.
- Um die Lautstärke zu verringern, drücken Sie die Taste **Vol-** auf der Fernbedienung oder drehen Sie den Lautstärkeregler am Gerät entgegen den Uhrzeigersinn.

Stummschaltung (Mute)

- Um den Ton stummzuschalten, drücken Sie die Taste **Mute** auf der Fernbedienung. Drücken Sie die Taste erneut, um den Ton wieder einzuschalten.

Equalizer (EQ)

- Dieses Gerät verfügt über 5 Equalizer-Voreinstellungen (FLAT, CLASSIC, POP, ROCK, JAZZ).
- Um zwischen diesen zu wählen, drücken Sie wiederholt die Taste **EQ** auf der Fernbedienung.

Display-Dimmer

- Die Helligkeit des Displays kann in 3 Stufen verändert werden (hoch, mittel, niedrig).
- Um zwischen diesen Stufen auszuwählen, drücken Sie wiederholt die Taste **Dimmer** auf der Fernbedienung.

Sleep-Timer

Die Sleep-Funktion ermöglicht es Ihnen, einen Timer einzustellen, nach dessen Ablauf sich das Gerät automatisch abschaltet.

- Drücken Sie in einem beliebigen Wiedergabemodus wiederholt die Taste **Sleep** auf der Fernbedienung, um die gewünschte Zeit einzustellen, nach der sich das Gerät automatisch ausschaltet.
- Sie können zwischen 90 und 10 Minuten in 10-Minuten-Intervallen wählen. „SLEEP“ wird im Display angezeigt.
- Um die verbleibende Zeit zu prüfen, drücken Sie einmal die Taste **Sleep**.
- Um die Funktion abzubrechen, drücken Sie wiederholt die Taste **Sleep**, bis „OFF“ im Display angezeigt wird. Das Symbol „SLEEP“ erlischt aus dem Display.

Uhrzeit & Wecker

Uhrzeit

Uhrzeit und Datum müssen im Standby-Modus eingestellt werden.

1. Halten Sie die Taste **Clock** 2 Sekunden lang gedrückt, um in den Uhreinstellungsmodus zu gelangen. Das Stundenformat blinkt nun. Stellen Sie anhand der Tasten **◀◀ / ▶▶** das gewünschte Stundenformat (12h oder 24h) ein.
2. Drücken Sie erneut die Taste **Clock**. Die Stunde blinkt nun. Stellen Sie anhand der Tasten **◀◀ / ▶▶** die aktuelle Stunde ein.
3. Drücken Sie erneut die Taste **Clock**. Die Minute blinkt nun. Stellen Sie anhand der Tasten **◀◀ / ▶▶** die aktuelle Minute ein.
4. Drücken Sie erneut die Taste **Clock**. Der Tag blinkt nun. Stellen Sie anhand der Tasten **◀◀ / ▶▶** den aktuellen Tag ein.
5. Drücken Sie erneut die Taste **Clock**. Die Uhrzeit ist nun eingestellt und wird angezeigt.

Hinweise:

- Die Uhrzeit wird auch über DAB+ synchronisiert.
- Der Wochentag wird jedoch nicht synchronisiert. Damit der Wecker ordnungsgemäß funktionieren kann, muss dies manuell wie oben beschrieben eingestellt werden.

Wecker

Der Wecker muss im Standby-Modus eingestellt werden.

1. Während sich das Gerät im Standby-Modus befindet, halten Sie die Taste **Timer** 2 Sekunden lang gedrückt. „ALA ON“ wird angezeigt und die Stunde blinkt dann. Stellen Sie anhand der Tasten **◀◀ / ▶▶** die gewünschte Stunde ein.
2. Drücken Sie erneut die Taste **Timer**. Die Minute blinkt nun. Stellen Sie anhand der Tasten **◀◀ / ▶▶** die gewünschte Minute ein.

3. Drücken Sie erneut die Taste **Timer**. Der Weckintervall blinkt nun. Wählen Sie anhand der Tasten **◀/▶** zwischen „EVERYDAY“ (jeden Tag oder „WEEKDAY“ (wochentags).
4. Drücken Sie erneut die Taste **Timer**. Der Weckmodus blinkt nun. Wählen Sie anhand der Tasten **◀/▶** den gewünschten Modus (CD, USB, DAB oder FM).
5. Drücken Sie erneut die Taste **Timer**. Die Weckerlautstärke blinkt nun. Stellen Sie anhand der Tasten **◀/▶** die gewünschte Lautstärke ein.
6. Drücken Sie erneut die Taste **Timer**, um Ihre Einstellungen zu speichern. Der Wecker ist nun eingestellt und ertönt zur eingestellten Uhrzeit.

Wecker aktivieren/deaktivieren

- Um einen Wecker zu deaktivieren oder einen zuvor eingestellten zu reaktivieren, drücken Sie im Standby-Modus die Taste **Timer**. „ALA ON“ bedeutet, dass der Wecker aktiv ist. „ALA OFF“ bedeutet, dass der Wecker nicht aktiv ist und nicht ertönen wird.

Aktiven Wecker ausschalten

- Wenn der Wecker ertönt, drücken Sie die Taste **⏻ Power**, um diesen auszuschalten. Der Wecker ertönt erneut zur eingestellten Uhrzeit am nächsten Tag (je nach Intervalleinstellung).

DAB+ Radio

1. Schalten Sie das Gerät wie zuvor beschrieben ein.
2. Wählen Sie den DAB-Radiomodus, indem Sie wiederholt die Taste **Source** drücken.
3. Wenn das Gerät zum ersten Mal in den DAB-Modus geschaltet wird, so sucht dieses automatisch nach verfügbaren Sendern. Im Display wird [FULL SCAN] angezeigt.
Alternativ: Drücken Sie die Taste **Menu**, um in das DAB-Menü zu gelangen. [FULL SCAN] wird im Display angezeigt. Drücken Sie die Taste **▶ Play/Pause**, um den Sendersuchlauf zu starten.
4. Sobald der Sendersuchlauf beendet ist, wird der zuerst gefundene Sender gespielt.
5. Wählen Sie anhand der Tasten **Tune-** und **Tune+** zwischen den gefundenen Sendern und drücken Sie die Taste **▶ Play/Pause**, um den selektierten Sender auszuwählen und zu spielen.

Sender manuell speichern

Sie können bis zu 30 Radiosender speichern:

1. Wählen Sie einen beliebigen Radiosender.
2. Halten Sie die Taste **Prog** 2 Sekunden lang gedrückt.
3. Wählen Sie anhand der Tasten **Tune+/Tune-** einen Speicherplatz (1 - 30), auf welchem Sie den aktuellen Sender speichern möchten.
4. Drücken Sie die Taste **▶ Play/Pause**, um den Sender zu speichern. STORED wird im Display angezeigt.
5. Wiederholen Sie die Schritte 1 - 4, um bis zu 30 Sender zu speichern.
6. Um einen gespeicherten Radiosender aufzurufen, drücken Sie die Taste **◀/▶**, bis Sie den entsprechenden Speicherplatz erreichen. Alternativ können Sie die Taste **Prog** drücken, dann anhand der Tasten **Tune+/Tune-** einen gespeicherten Sender auswählen und diesen dann mit der Taste **▶ Play/Pause** abspielen.

DAB+-Menü

Drücken Sie im DAB-Modus die Taste **Menu**, um das DAB-Menü zu öffnen. Innerhalb des Menüs können Sie anhand der Tasten **Tune+/Tune-** navigieren (um Menüpunkte zu öffnen oder eine Auswahl zu bestätigen, drücken Sie die Taste **▶ Play/Pause**; um das Menü zu verlassen, drücken Sie die Taste **Menu**):

Menüpunkt	Funktion
Full Scan	Vollständiger Sendersuchlauf.
Manual	Einen bestimmten Sender/Frequenz manuell suchen.

DRC	Wenn Sie Musik mit einem hohen Dynamikbereich in lauter Umgebung hören, können Sie den Audio-Dynamikbereich komprimieren. Dies macht die leisen Töne lauter und die lauten Töne leiser. <i>Hinweis:</i> DRC funktioniert nur, wenn die Funktion vom jeweiligen Sender unterstützt wird.
Prune	Löscht ungültige Sender aus der Senderliste.
System	Software-Version anzeigen und auf Werkseinstellungen zurücksetzen (Reset).

Anzeige von Senderinfos

Um von einem Sender gesendete Informationen anzuzeigen, drücken Sie wiederholt die Taste **Info** auf der Fernbedienung.

UKW-Radio (FM)

1. Schalten Sie das Gerät wie zuvor beschrieben ein.
2. Wählen Sie den FM-Radiomodus, indem Sie wiederholt die Taste **Source** drücken. Die Frequenz wird im Display angezeigt.
3. Wählen Sie anhand der Tasten **Tune+** oder **Tune-** einen beliebigen Sender.
4. Um automatisch nach dem nächsten verfügbaren Sender zu suchen, halten Sie die Taste **Tune+** oder **Tune-** 2 Sekunden lang gedrückt.
5. UKW-Sender können in Stereo oder Mono empfangen werden.
6. Drücken Sie im FM-Modus die Taste **Menu**, um das Menü zu öffnen und navigieren Sie dann anhand der Tasten **Tune+** oder **Tune-** zum Audio-Menü und bestätigen Sie mit der Taste **►► Play/Pause**. Wählen Sie nun anhand der Taste **Tune+** oder **Tune-** zwischen MONO oder STEREO und bestätigen Sie mit der Taste **►► Play/Pause**.
7. Verlassen Sie das Menü, indem Sie die Taste **Menu** drücken.
Hinweis: Im Stereo-Modus wird ST unterhalb der Frequenz im Display angezeigt. Wenn ST nicht angezeigt wird, so befindet sich das Gerät im Mono-Modus.

Sender manuell speichern

Sie können bis zu 30 Radiosender speichern:

1. Wählen Sie einen beliebigen Radiosender.
2. Halten Sie die Taste **Prog** 2 Sekunden lang gedrückt. Im Display werden Programmnummer und Frequenz angezeigt.
3. Wählen Sie anhand der Tasten **Tune+/Tune-** einen Speicherplatz (1 - 30), auf welchem Sie den aktuellen Sender speichern möchten.
4. Drücken Sie die Taste **►► Play/Pause**, um den Sender zu speichern. STORED wird im Display angezeigt.
5. Wiederholen Sie die Schritte 1 - 4, um bis zu 30 Sender zu speichern.
6. Um einen gespeicherten Radiosender aufzurufen, drücken Sie die Taste **◄◄ / ►►**, bis Sie den entsprechenden Speicherplatz erreichen. Alternativ können Sie die Taste **Prog** drücken, dann anhand der Tasten **Tune+/Tune-** einen gespeicherten Sender auswählen und diesen dann mit der Taste **►► Play/Pause** abspielen.

Sender automatisch speichern

Anstatt Sender manuell zu speichern, können Sie die auch automatisch vornehmen lassen:

1. Drücken Sie im FM-Radiomodus die Taste **Auto**.
2. Das Gerät speichert nun nacheinander die gefundenen Sender (bis zu 30).
Nach dem Suchlauf wird der zuerst gefundene Sender gespielt.
3. Um einen gespeicherten Radiosender aufzurufen, drücken Sie die Taste **◄◄ / ►►**, bis Sie den entsprechenden Speicherplatz erreichen. Alternativ können Sie die Taste **Prog** drücken, dann anhand der Tasten **Tune+/Tune-** einen gespeicherten Sender auswählen und diesen dann mit der Taste **►► Play/Pause** abspielen.

Hinweis: Das automatische Speichern überschreibt zuvor gespeicherte Sender.

RDS (Radio Data System)

Dieses Gerät kann RDS-Informationen empfangen und anzeigen. RDS ermöglicht Radiosendern die Übertragung von Textinformationen, wie z. B. Sendername, Programm- oder Musikinformationen. Die gesendeten RDS-Informationen können von Sender zu Sender unterschiedlich sein. Um RDS-Informationen anzuzeigen, drücken Sie wiederholt die Taste **Info**.

Hinweise:

- Nicht alle Sender übertragen RDS-Informationen. In einem solchen Fall zeigt das Gerät auch keine Infos an.
- Gesendete RDS-Informationen können von Sender zu Sender unterschiedlich sein.
- Bei einem schwachen Signal kann es vorkommen, dass die Textinformationen nicht richtig oder nicht vollständig angezeigt werden.

CD Player

Disks abspielen

1. Schalten Sie das Gerät ein und wählen Sie den CD-Modus, indem Sie wiederholt die Taste **Source** drücken.
2. Öffnen Sie das CD-Fach, indem Sie die Taste **▲ Open/Close** drücken. Legen eine Disk mit der bedruckten Seite nach oben zeigend ein.
3. Schließen Sie das CD-Fach, indem Sie erneut die Taste **▲ Open/Close** drücken. Die CD wird eingelesen und dann die Gesamtanzahl der Titel angezeigt.
4. Die Wiedergabe beginnt automatisch mit dem ersten Titel.
5. Um die Wiedergabe zu pausieren, drücken Sie die Taste **▶|| Play/Pause** einmal. Drücken Sie die Taste erneut, um die Wiedergabe fortzusetzen.
6. Um die Wiedergabe zu beenden, drücken Sie die Taste **■ Stop**.

Schnellvorlauf/Schnellrücklauf & Titel überspringen

- Um an den Anfang des aktuellen Titels zu springen, drücken Sie die Taste **◀◀** einmal. Drücken Sie die Taste ein zweites Mal, um zum vorherigen Titel zu springen.
- Um zum nächsten Titel zu springen, drücken Sie die Taste **▶▶**.
- Um beim aktuellen Titel einen Schnellvorlauf durchzuführen, halten Sie die Taste **▶▶** gedrückt. Wenn Sie die gewünschte Stelle im Titel erreichen, lassen Sie die Taste los und der Titel wird wieder normal wiedergegeben.
- Um beim aktuellen Titel einen Schnellrücklauf durchzuführen, halten Sie die Taste **◀◀** gedrückt. Wenn Sie die gewünschte Stelle im Titel erreichen, lassen Sie die Taste los und der Titel wird wieder normal wiedergegeben.
- Um 10 Titel auf einmal vorwärts/rückwärts zu springen, drücken Sie die Taste **10+** oder **10-**.

Wiederholmodi / Zufallswiedergabe

Drücken Sie während der Wiedergabe wiederholt die Taste **Repeat** auf der Fernbedienung, um zwischen den folgenden Optionen zu wählen:

- Titel wiederholen - der aktuelle Titel wird wiederholt, im Display wird „REP“ angezeigt.
- Album wiederholen (vorausgesetzt, die CD oder das USB-Medium enthalten Ordner) - das aktuelle Album wird wiederholt, im Display wird „REP“ angezeigt.
- Alle wiederholen - Alle Titel der CD oder auf dem USB-Medium werden wiederholt, im Display wird „REP ALL“ angezeigt.
- Zufallswiedergabe - Alle Titel werden in zufälliger Reihenfolge abgespielt, im Display wird „SHUF“ angezeigt.

Hinweis:

- Um Wiederholmodi und Zufallswiedergabe zu beenden, drücken Sie wiederholt die Taste **Repeat**, bis „REP OFF“ angezeigt wird.

Intro-Modus

Um jeden Titel 10 Sekunden lang anzuspielden, drücken Sie die Taste **Intro** auf der Fernbedienung. Drücken Sie die Taste **Intro** erneut, um die Intro-Funktion zu beenden.

Wiedergabereihenfolge festlegen

Sie können eine Reihenfolge von bis zu 20 Titeln festlegen, in welcher diese abgespielt werden sollen.

1. Drücken Sie im CD-Stopp-Modus die Taste **Prog.** „001“ und „PR01“ werden im Display angezeigt.
2. Wählen Sie anhand der Tasten **◀◀ / ▶▶** den Titel, der in der Reihenfolge zuerst abgespielt werden soll.
Wenn die Disk über mehrere Ordner (Alben) verfügt, wählen Sie zunächst das Album anhand der Tasten **Fold-/+** gefolgt vom gewünschten Titel.
3. Drücken Sie erneut die Taste **Prog.** „PR02“ blinkt nun im Display.
4. Wiederholen Sie die Schritte 2 - 3, um bis zu 20 Titel in Ihrer Reihenfolge zu speichern.
5. Drücken Sie die Taste **▶|| Play/Pause**, um die Wiedergabe der Reihenfolge zu starten.
6. Um die Wiedergabe zu beenden, drücken Sie die Taste **■ Stop**. Drücken Sie die Taste ein zweites Mal, um die Reihenfolge zu löschen.

ID3-Tags

Wenn die Dateien auf der eingelegten Disk über ID3-Tags verfügen (Interpret, Titel, Albumname), werden diese im Display angezeigt.

USB

MP3-Dateien über USB wiedergeben

1. Stecken Sie einen USB-Stick in den USB-Anschluss am Gerät.
2. Schalten Sie das Gerät ein und wählen Sie den USB-Modus, indem Sie wiederholt die Taste **Source** drücken.
3. Der USB-Stick wird eingelesen und die Wiedergabe beginnt automatisch mit dem ersten Titel.
4. Um die Wiedergabe zu pausieren, drücken Sie die Taste **▶|| Play/Pause** einmal. Drücken Sie die Taste erneut, um die Wiedergabe fortzusetzen.
5. Um die Wiedergabe zu beenden, drücken Sie die Taste **■ Stop**.

Wiedergabemodi

Titel überspringen, Schnellvorlauf, Schnelrücklauf sowie Wiederholmodi und Zufallswiedergabefunktionen und Anzeige von ID3-Tags sind identisch mit denen bei der MP3-CD-Wiedergabe. Beschrieben werden diese Funktionen im Abschnitt zuvor.

Hinweise:

- Ein USB-Stick muss stets direkt an den USB-Anschluss am Gerät angeschlossen werden. Die Verwendung eines USB-Verlängerungskabels wird vom Gerät nicht unterstützt. Der USB-Anschluss des Gerätes kann nicht mit einem Computer kommunizieren.
- Die Einlesedauer eines USB-Speichersticks hängt von der Geschwindigkeit des Speichermediums und der darauf befindlichen Anzahl von Titeln/Verzeichnissen ab. In manchen Fällen kann die Einlesedauer bis zu 60 Sekunden betragen.
- Schalten Sie das Gerät aus (Standby-Modus) bevor Sie einen USB-Speicherstick herausziehen. Der Hersteller ist für Datenverlust oder -beschädigung nicht verantwortlich.
- Aufgrund unterschiedlicher Komprimierungsverfahren kann es vorkommen, dass vereinzelte Dateien oder USB-Sticks nicht wiedergegeben werden können.

Bluetooth

Mit der Bluetooth-Funktion können Sie Musik von Ihrem Smartphone, Tablet oder anderen Bluetooth-fähigen Gerät über die Lautsprecher des DAB 4500CD streamen.

1. Schalten Sie zunächst das Radio in den Bluetooth-Modus, indem Sie wiederholt die Taste **Source** drücken.
2. Öffnen Sie das Bluetooth-Menü Ihres externen Gerätes und suchen Sie nach DAB 4500CD.
3. Sobald Ihr externes Gerät DAB 4500CD anzeigt, koppeln und verbinden Sie dieses. Das Bluetooth-Symbol leuchtet nun durchgehend. Sie können nun Musik von Ihrem gekoppelten Gerät über die Lautsprecher des DAB 4500CD hören.
4. Wenn die Bluetooth-Verbindung hergestellt worden ist, wird BT im Display aufhören zu blinken und ein akustischer Signalton wird ausgegeben signalisierend eine erfolgreiche Verbindungsherstellung.
5. Dateien von Ihrem angeschlossenen Bluetooth-Gerät werden jetzt über den Lautsprecher abgespielt. Verwenden Sie die Lautstärkeregelung des Gerätes wie oben beschrieben.
6. Sie können alle Wiedergabefunktionen über die Tastatur des Bluetooth-Gerätes steuern. Zum nächsten/vorherigen Titel können Sie auch anhand der Fernbedienung des DAB 4500CD springen.

Hinweise:

- Bluetooth funktioniert am besten innerhalb einer Reichweite von 8 bis 10 Metern. Abhängig von den verschiedenen Bluetooth-Geräten.
- Das Gerät kann nur an ein Bluetooth-Gerät auf einmal angeschlossen werden.
- Die Musikübertragung kann durch Hindernisse zwischen dem Lautsprecher und dem Bluetooth-Gerät unterbrochen werden, wie beispielsweise Wände, Metallgehäuse, die das Gerät umschließen, oder andere Geräte in der Nähe, welche die gleiche Frequenz nutzen.
- Wenn das verbundene Bluetooth-Gerät aus dem Empfangsbereich entfernt wird, wird die Bluetooth-Verbindung automatisch wieder hergestellt, wenn das Bluetooth-Gerät wieder in den Empfangsbereich zurück gelangt.
- Energieeinsparung: Im Bluetooth-Modus (wenn die Bluetooth-Verbindung ungefähr 15 Minuten lang unterbrochen worden ist von den Bluetooth-Geräten.) wechselt das Gerät automatisch in den Standby-Modus.
- Beim Zurückstellen in den Bluetooth-Modus beginnt das Gerät automatisch, sich wieder mit dem zuletzt gekoppelten Gerät (falls vorhanden) zu verbinden.

Line In

An den Line-In-Anschluss am Gerät können Sie ein externes Gerät, wie z. B. einen MP3-Player anschließen, um dessen Sound über die Gerätelautsprecher wiederzugeben.

1. Um das externe Gerät anzuschließen, verbinden Sie dieses über ein 3,5 mm Audiokabel (*nicht im Lieferumfang*) mit dem Line-In-Anschluss am Gerät.
2. Schalten Sie das Gerät ein und in den Line-In-Modus, indem Sie wiederholt die Taste **Source** drücken.
3. Schalten Sie das externe Gerät (z. B. MP3-Player) ein.
4. Starten Sie die Wiedergabe am externen Gerät und stellen Sie die gewünschte Lautstärke ein.
5. Wenn Sie das Gerät ausschalten, schaltet sich das externe Gerät nicht ebenfalls aus. Sie müssen das externe Gerät separat ausschalten.

Technische Daten

Stromversorgung:	AC 100-240V ~ 50/60Hz
USB:	5V  500mA
Frequenzbereiche:	DAB+ 174 - 240 MHz UKW 87,5 - 108 MHz Bluetooth 2,4 - 2,48 GHz
Übertragene Frequenzleistung BT:	3,86 dBm
Gerätemaße (BxTxH) ca.:	406 x 276 x 120 mm

Technische und optische Änderungen jederzeit vorbehalten.



Wir, Karcher AG (Inverkehrbringer), bestätigen hiermit, dass dieses Gerät mit den grundlegenden Anforderungen der Richtlinie 2014/53/EU sowie der weiteren relevanten Richtlinien übereinstimmt.

Eine Kopie der Konformitätserklärung kann unter der folgenden Adresse bezogen werden:

Karcher AG | Gewerbestr. 19 | 75217 Birkenfeld

Oder im Internet unter folgendem Link:

<http://www.karcher-products.de/index.php/Konformitaetserklaerungen.html>

Safety Information

- 1. Read Instructions** - All the safety and operating instructions should be read before the appliance is operated.
- 2. Retain Instructions** - The safety and operating instructions should be retained for future reference.
- 3. Heed Warnings** - All warnings on the appliance and in the operating instructions should be adhered to.
- 4. Water and Moisture** – Do not use the apparatus near water (e.g. bath tub, sink, swimming pool) or in wet places or tropical climates. Do not place objects filled with liquids, such as vases, on top of the apparatus. Do not expose the apparatus to dripping or splashing.
- 5. Setup** – The apparatus should only be placed on a stable, flat surface. Do not let the apparatus fall down or expose it to shock.
- 6. Wall or Ceiling Mounting** - The appliance should be mounted to a wall or ceiling only as recommended by the manufacturer.
- 7. Ventilation** - The appliance should be situated so that its location or position does not interfere with its proper ventilation. For example, the appliance should not be situated on a bed, sofa, rug, or similar surface that may block the ventilation openings; or, placed in a built-in installation, such as a bookcase or cabinet that may impede the flow of air through the ventilation openings. Ensure a minimum distance of 5 cm around the apparatus for sufficient ventilation. Ensure that the ventilation is not impeded by covering the ventilation openings with items such as newspapers, table-cloths, curtains, etc.
- 8. Heat** - The appliance should be situated away from heat sources such as radiators, heat registers, stoves, or other appliances (including amplifiers) that produce heat.
- 9. Power Sources** - The appliance should be connected to a power supply only of the type described in the operating instructions or as marked on the appliance.
- 10. Cables and Plugs** – The mains plug shall remain readily operable. All cables should be routed so that they are not likely to be walked on or pinched by items placed upon or against them, paying particular attention to cords at plugs, convenience receptacles, and the point where they exit from the appliance.
- 11. Cleaning** - The appliance should be cleaned only as recommended by the manufacturer. Clean by wiping with a dry and clean cloth. Do not use chemical cleaners or detergents. Always pull the mains plug before cleaning the unit.
- 12. Non-use Periods** - The power cord of the appliance should be unplugged from the outlet when left unused for a long period of time.
- 13. Object and Liquid Entry** - Care should be taken so that objects do not fall and liquids are not spilled into the enclosure through openings.
- 14. Damage Requiring Service** - The appliance should be serviced by qualified service personnel when:
 - a) The power-supply cord or the plug has been damaged; or
 - b) Objects have fallen, or liquid has been spilled into the appliance; or
 - c) The appliance has been exposed to rain; or
 - d) The appliance does not appear to operate normally or exhibits a marked change in performance; or
 - e) The appliance has been dropped, or the enclosure damaged.
- 15. Servicing** - The user should not attempt to service the appliance beyond that described in the operating instructions. All other servicing should be referred to qualified service personnel.
- 16. Open Fire** – Keep the apparatus away from open fires. Do not place naked flame sources, such as lighted candles on the apparatus.
- 17. Thunderstorms** – During a thunderstorm the mains plug should be unplugged.
- 18. Safety Check** – After servicing the technician should conduct a safety check in order to ensure that the apparatus is working properly and safely.
- 19. Batteries** – Always place batteries in the correct polarization into electrical components. Danger of explosion if battery is incorrectly replaced. Replace only with the same or equivalent type. Do not mix old and new batteries. Take attention to the environmental aspects of battery disposal. Batteries shall not be exposed to excessive heat such as sunshine, fire or the like. Remove batteries before disposing of the product.

20. **Volume Levels** – To prevent possible hearing damage, do not listen at high volume levels for long periods.
21. **Headphones** (if applicable) – Excessive sound pressure from earphones and headphones can cause hearing loss.



WARNING: To reduce the risk of electric shock, do not remove cover (or back). No user serviceable parts inside. Refer servicing to qualified service personnel.



The lightning flash with arrowhead symbol within an equilateral triangle is intended to alert the user to the presence of uninsulated dangerous voltage within the product's enclosure that may be of sufficient magnitude to constitute a risk of electric shock to persons.



The exclamation point within an equilateral triangle is intended to alert the user to the presence of important operating and maintenance (servicing) instructions in the literature accompanying the appliance.

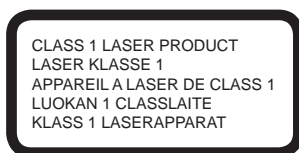

DO NOT STARE INTO BEAM –
INVISIBLE LASER RADIATION



Batteries

Batteries may not be disposed of in regular house hold trash. Every consumer has the obligation to return batteries to special disposal locations.



Disposal of Used Electrical & Electronic Equipment

The meaning of the symbol on the product, its accessory or packaging indicates that this product shall not be treated as household waste. Please, dispose of this equipment at your applicable collection point for the recycling of electrical & electronic equipments waste. By ensuring the correct disposal of this product, you will help prevent potential hazards to the environment and to human health, which could otherwise be caused by unsuitable waste handling of this product. The recycling of materials will help conserve natural resources. For more detailed information about recycling of this product, please contact your local city office, your household waste disposal service or the shop where you purchased the product.

1. Handling discs

- Always keep the CD compartment shut to prevent dust or dirt from getting into the CD mechanism.
- Do not touch the recorded surface.
- Do not stick paper or write on either side of the CD.
- Do not bend the CD.
- Only handle a disc on its outer edges.



2. Storing discs

- To avoid scratches/damages always put CDs back into their cases after use.
- Do not expose CDs to direct sunlight, dust, dirt, high temperatures, high humidity or water.

3. Cleaning discs

- Use a soft cloth to wipe fingerprints and dust from the disc surface.
- Carefully move the cloth from the center of the disc to its edge:



- Never use benzene, thinners, record cleaner fluid or antistatic spray to clean CDs.

4. Compatibility

- Due to the numerous compression methods, some discs may not play.

NOTES ABOUT THIS INSTRUCTION MANUAL

1. This instruction manual is published by the manufacturer without any warranty. Corrections and changes of this instruction manual for the removal of typographic mistakes and editorial inaccuracies as well as due to (technical) improvements (changes) of the devices can be done by the manufacturer at any time without announcement. Changes of this kind are considered in future versions of this user manual. All rights reserved.
2. All figures are only for illustration and do not always show the exact representation of the product.
3. This unit is not intended for use by persons (including children) with reduced physical, sensory, or mental capacities, or lack of experience and knowledge, unless they have been given supervision or instruction concerning use of the appliance by a person responsible for their safety. Children should be supervised to ensure that they do not play with the unit.

FURTHER NOTES ON THE DEVICE

Setting a safe volume level

- If you continually listen to loud music, your hearing gradually adapts to it and gives you the impression that the volume is lower.
- What seems normal to you can be already for long time too loud and unhealthy.
- To protect yourself from this, set the volume to a low level.
- Increase the volume slowly.
- Damage to your hearing can be extensive and cannot be reversed.
- If you notice a hearing problem, please consult a doctor.

Condensation

- Condensation may occur when moving the device from a cold to a warm environment. If there is

moisture inside the player, it may not operate properly. Don't turn on the device and wait about one hour for the moisture to evaporate.

Saving energy

- If the unit is not used for a long period of time, it should be unplugged from the AC socket.
- If there is no playback in any mode (except radio) for approximately 15 minutes and no button is pressed, then the unit will switch into standby mode automatically. To turn the unit back on, press the **Power** button.

Unpacking

- Take out carefully the unit from the packing. Please keep the packing for further use.
- Carefully remove possible protection cardboards and slipcovers.

Location of Controls

Front

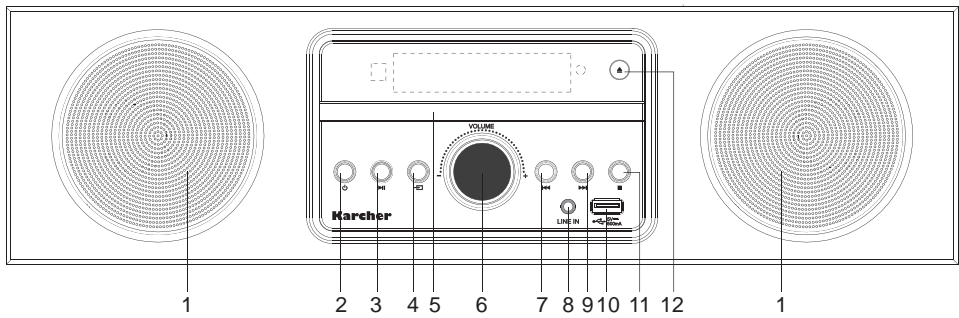

- | | | |
|-------------------------------|-----------------------------|--------------------------------|
| 1. Speakers | 5. Disc tray | 9. ▶▶ Next button |
| 2. ⏻ Power button | 6. Volume knob | 10. USB |
| 3. ⏮ Play/Pause button | 7. ⏪ Previous button | 11. ■ Stop button |
| 4. ⏭ Source button | 8. Line In | 12. ▲ Open/Close button |

Rear

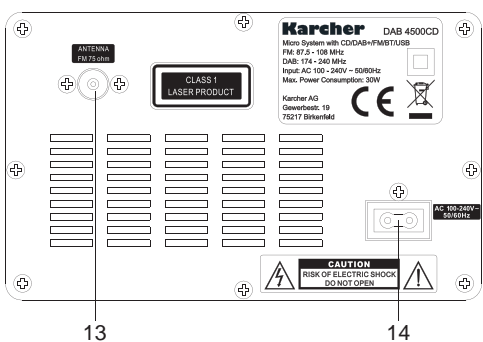

- 13. FM/DAB+ Antenna
- 14. AC Power Input

Remote Control

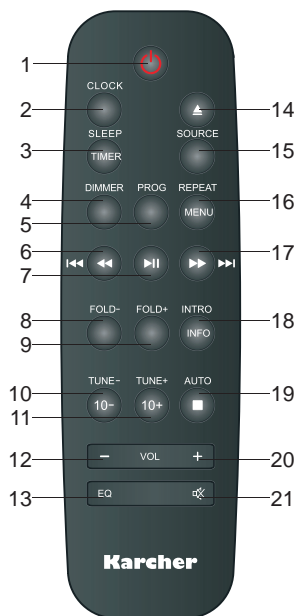

1.	Power	Press to switch the unit on/off (standby mode).
2.	Clock	Press and hold in standby mode to enter clock setting. Press in any play mode to display the clock.
3.	Sleep/Timer	Press and hold in standby mode to enter alarm setting. Press repeatedly in any play mode to set sleep timer.
4.	Dimmer	Press repeatedly to adjust the display brightness.
5.	Prog	Enter program mode or store radio stations.
6.	Fast Rewind / Previous	CD/USB: Press to select previous track, press and hold to fast rewind. DAB+/FM: Select previous stored station.
7.	Play/Pause	CD/USB: Start/pause playback.
8.	Fold-	CD/USB: Select previous folder (if any).
9.	Fold+	CD/USB: Select next folder (if any).
10.	Tune-/10-	CD/USB: Skip 10 tracks back. DAB+/FM: Tune stations backwards.
11.	Tune+/10+	CD/USB: Skip 10 tracks forward. DAB+/FM: Tune stations forward.
12.	Vol-	Press to decrease the volume.
13.	EQ	Press repeatedly to select between EQ presets.
14.	Open/Close	Press to open/close the disc tray.
15.	Source	Press repeatedly to select between modes (CD, Line In, BT, USB, FM, DAB).
16.	Repeat/Menu	CD/USB: Select between repeat modes. DAB+/FM: Enter menu.
17.	Fast Forward / Next	CD/USB: Press to select next track, press and hold to fast forward. DAB+/FM: Select next stored station.
18.	Intro/Info	CD/USB: Select intro function. DAB+/FM: View broadcast information.
19.	Auto/ Stop	CD/USB: Stop playback. FM: Start auto-scan.
20.	Vol+	Press to increase the volume.
21.	Mute	Press to mute the sound.

Power Supply & Antenna

Main Unit

- Connect the small end of the supplied power cable to the AC Power Input socket on the back of the unit and the other end into a suitable wall socket.



Power Cable

- Make sure that the output power of the wall outlet matches the required power of the unit.
- Connect the supplied wire antenna to the 75Ω connector on the unit back.

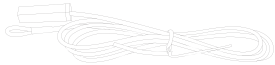

Wire Antenna

Remote Control

1. Remove the battery compartment cover on the back of the remote control.
2. Load one AAA/1.5V battery (not included) into the battery compartment making sure that the battery is inserted with the correct polarity (+/-) as indicated inside the battery compartment.
3. Close the battery compartment cover.

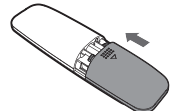
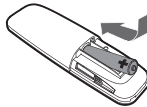
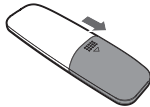

Notes:

- The remote control works within a distance of approximately 8 metres from the sensor and within an angle of about 30° from the left and right side.
- Pay attention to the safety information on page 18.
- If the remote control is not used for a longer period of time, batteries should be removed.

Basic Functions

Switching the Unit On & Off (Standby Mode)

1. Power the unit as described above. The unit is now in standby mode.
2. To switch the unit on, press the **Power** button. The unit will switch to the last mode used.
3. To switch the unit off (standby mode), press the **Power** button.

Function Selection (Source)

- To select between modes (CD, Line In, BT, USB, FM, DAB), repeatedly press the **Source** button on the unit or the remote control.

Volume Control

- Increase the volume by pressing the **Vol+** button on the remote control or by turning the volume knob on the unit clockwise.
- Decrease the volume by pressing the **Vol-** button on the remote control or by turning the volume knob on the unit counter-clockwise.

Mute

- To mute the sound, press the  **Mute** button on the remote control. Press the button again to turn the sound back on.

Equalizer (EQ)

- This unit is equipped with 5 different equalizer presets (FLAT, CLASSIC, POP, ROCK, JAZZ).
- To select between these presets, repeatedly press the **EQ** button on the remote control.

Display Dimmer

- The display brightness can be adjusted in 3 levels (high, medium, low).
- To select between these levels, repeatedly press the **Dimmer** button on the remote control.

Sleep Timer

The sleep function enables you to set a timer after which the unit will turn itself into standby mode automatically.

- While in any playback mode, press the **Sleep** button on the remote control repeatedly to set the desired time.
- You can select 90 to 10 minutes in 10 minute intervals. "SLEEP" will be shown in the display.
- To check how much time is left on the set timer, press the **Sleep** button once.
- To cancel the sleep function, press the **Sleep** button repeatedly until "OFF" appears in the display. "SLEEP" will disappear from the display.

Time & Alarm

Time

Time must be set while the unit is in standby mode.

1. Press and hold the **Clock** button for 2 seconds to enter the clock setting mode. The format starts flashing. Select 12h or 24h format using the buttons **◀◀ / ▶▶**.
2. Press the **Clock** button again. The hour starts flashing. Select the current hour using the buttons **◀◀ / ▶▶**.
3. Press the **Clock** button again. The minute starts flashing. Select the current minute using the buttons **◀◀ / ▶▶**.
4. Press the **Clock** button again. The day starts flashing. Select the current day using the buttons **◀◀ / ▶▶**.
5. Press the **Clock** button again. The time is now set and will be displayed.

Notes:

- The time is also synchronized through DAB+ signal.
- The weekday is not synchronized through DAB+ signal and must be set as described above in order for the alarm to function properly.

Alarm

An alarm can only be set while the unit is in standby mode.

1. While the unit is in standby mode, press and hold for 2 seconds the **Timer** button on the remote control. "ALA ON" will be shown and then the hour will start flashing. Set the desired hour using the buttons **◀◀ / ▶▶**.
2. Press the **Timer** button again. The minutes will start flashing. Set the desired minutes using the buttons **◀◀ / ▶▶**.
3. Press the **Timer** button again. The alarm interval will start flashing. Select "EVERYDAY" or "WEEKDAY" using the buttons **◀◀ / ▶▶**.
4. Press the **Timer** button again. The alarm mode will be flashing. Select the desired mode (CD, USB, DAB or FM) using the buttons **◀◀ / ▶▶**.
5. Press the **Timer** button again. The alarm volume will start flashing. Set the desired volume using the buttons **◀◀ / ▶▶**.
6. Press the **Timer** button again to confirm your settings. The alarm is now set and will sound at the

set time.

Activating/Deactivating an Alarm

- To deactivate or reactivate a set alarm, press the **Timer** button once while the unit is in standby mode. "ALA ON" means the alarm is active. "ALA OFF" means the alarm is not active and will not ring.

Stopping an Active Alarm

- When the alarm is sounding, press the **Power** button to turn it off. The alarm will come on again on the next day at the set time (depending on the set interval).

DAB+ Radio

- Switch the unit on as described previously.
- Select the DAB mode by pressing the **Source** button repeatedly.
- When the unit is switched into DAB mode for the first time, it will automatically tune for available stations.
Alternatively: Press the **Menu** button to enter the DAB menu. [FULL SCAN] is shown in the display. Press the **Play/Pause** button to start the scan.
- Once the scan is completed the radio will play the first station in the station list.
- Select a desired radio station by pressing the **Tune-** and **Tune+** buttons and then press the **Play/Pause** button to play the selected station.

Manually Store Radio Stations

This unit enables you to store up to 30 radio stations:

- Tune to a radio station which you would like to store.
- Press and hold for 2 seconds the **Prog** button.
- Select a desired preset (1 - 30) on which you want to store the current frequency by pressing the **Tune+** or **Tune-** button.
- Press the **Play/Pause** button to confirm your setting. STORED will be shown in the display
- Repeat steps 1 - 4 to store up to 30 frequencies.
- To recall a stored frequency, press the **Left/Right** buttons until you reach the desired preset. Alternatively you can press the **Prog** button, select the desired preset using the **Tune+/-** buttons and playing the selected preset by pressing the **Play/Pause** button.

DAB+ Menu

Press the **Menu** button while in DAB+ mode to enter the DAB+ menu. Inside the menu you can select between the following menu items and functions by pressing the **Tune+/Tune-** buttons (to enter menu items and to confirm a selection, press the **Play/Pause** button; to exit menu items and the menu press the **Menu** button):

Menu Item	Function
Full Scan	Full scan for all available radio stations.
Manual	Manually tune to a specific channel/frequency.
DRC	This function reduces the difference between the loudest and quietest audio being broadcast. Effectively, this makes quiet sounds comparatively louder, and loud sounds comparatively quieter. <i>Note:</i> DRC only works if it is enabled by the broadcaster for a specific station.
Prune	Deletes all invalid stations from the station list.
System	View software version and reset the unit.

Info Display

To display information (if broadcast by station) repeatedly press the **Info** button on the remote control.

FM Radio

1. Switch the unit on as described previously.
2. Select the FM mode by pressing the **Source** button repeatedly. The frequency will be shown in the display.
3. Select a desired radio station by pressing the **Tune+** or **Tune-** button repeatedly.
4. To automatically search for the next available radio station, press and hold for 2 seconds the **Tune+** or **Tune-** button.
5. Stereo/Mono mode is available for FM radio stations.
6. In tuner mode press the **Menu** button to enter the menu, then press **Tune+** or **Tune-** to navigate to the Audio menu, confirm with the **►|| Play/Pause** button. Now select MONO or STEREO mode using the **Tune+** or **Tune-** button and confirm with the **►|| Play/Pause** button.
7. Exit the menu by pressing the **Menu** button.
Note: In Stereo mode you will see ST in the display below the frequency indicating Stereo mode, if no ST indication in the display below the frequency means you are in Mono mode.

Manually Store Radio Stations

This unit enables you to store up to 30 radio stations:

1. Tune to a radio station which you would like to store.
2. Press and hold for 2 seconds the **Prog** button. The display will show the program number and frequency.
3. Select a desired preset (1 - 30) on which you want to store the current frequency by pressing the **Tune+** or **Tune-** button.
4. Press the **►|| Play/Pause** button to confirm your setting. STORED will be shown in the display.
5. Repeat steps 1 - 4 to store up to 30 frequencies.
6. To recall a stored frequency, press the **◀◀ / ▶▶** buttons until you reach the desired preset. Alternatively you can press the **Prog** button, select the desired preset using the **Tune+/-** buttons and playing the selected preset by pressing the **►|| Play/Pause** button.

Automatically Store Radio Stations

Rather than manually storing stations, you can also let the unit automatically store found stations:

1. While in FM mode press the **Auto** button.
2. The unit will now scan and consecutively store found stations (up to 30).
Once finished, the unit will play the station which was first available.
3. To recall a stored frequency, press the **◀◀ / ▶▶** buttons until you reach the desired preset. Alternatively you can press the **Prog** button, select the desired preset using the **Tune+/-** buttons and playing the selected preset by pressing the **►|| Play/Pause** button.

Note: The auto-store overwrites any stations that were stored manually.

RDS (Radio Data System)

This product is equipped with an RDS decoder. RDS allows text information to be transmitted by a radio station together with the audio broadcast. This text information can include name of the radio station, name of the current program or song, news headlines, etc. and may vary from station to station. To view RDS info press the **Info** button repeatedly.

Notes:

- Not all radio stations transmit RDS information. In such cases the unit will not show any information.
- RDS information broadcast may vary from station to station.
- If the radio signal is weak, transmission of RDS information may be disturbed or not shown properly.

Playing Discs

1. Switch the unit on and select the CD mode by pressing the **Source** button repeatedly.
2. Open the CD drawer by pressing the **▲ Open/Close** button. Insert a disc with the printed side facing up.
3. Close the CD drawer by pressing the **▲ Open/Close** button once again. The CD is being read and the total number of tracks will then be shown in the display.
4. Playback starts automatically with the first track.
5. To temporarily stop the playback (pause), press the **▶|| Play/Pause** button once. Press the button again to resume playback.
6. To stop playback, press the **■ Stop** button.

Fast Forward / Fast Rewind & Skipping Tracks

- To jump to the beginning of the currently playing track, press the **◀◀** button once. Press it a second time to skip to the previous track.
- To skip to the next track, press the **▶▶** button once.
- To fast forward the currently playing track, press and hold the **▶▶** button. Once you reach the desired section of the track, release the button to resume normal playback.
- To fast rewind the currently playing track, press and hold the **◀◀** button. Once you reach the desired section of the track, release the button to resume normal playback.
- To skip forward/back 10 tracks at once, press the **10+** or **10-** button.

Repeat / Random Modes

At any time during playback press the **Repeat** button on the remote control repeatedly to select between

- Repeat Track - the current track will be repeated, the display will show "REP".
- Repeat Album (if the CD or USB contains albums) - the current album will be repeated, the display will show "REP".
- Repeat All - All tracks on the CD or USB will be repeated, the display will show "REP ALL".
- Random Playback - All tracks will be played in random order, the display will show "SHUF".

Notes:

- To disable the Random and Repeat functions, press the according **Repeat** button repeatedly until "REP OFF" is shown.

Intro Mode

To play only the first 10 seconds of each song, press the **Intro** button on the remote control. To disable this feature, press the **Intro** button once again.

Programming Track Order

You can store up to 20 tracks in a desired sequence.

1. While in CD stop mode, press the **Prog** button. "001" and "PR01" will be shown in the display.
2. Using the **◀◀ / ▶▶** buttons, select the track to be played first in the sequence.
If the disc contains several albums, select the album first using the **Fold-/+** buttons, followed by the track.
3. Press the **Prog** button again. "PR02" will be flashing in the display.
4. Repeat the steps 2 - 3 to select up to 20 tracks for your sequence.
5. Press the **▶|| Play/Pause** button to start the playback of your sequence.
6. To stop playback, press the **■ Stop** button. To delete your sequence press this button a second time.

ID3 Tags

When the files on the inserted disc are equipped with ID3 tags (artist, track and album names) these will be shown in the display.

USB

Playing MP3 files from USB

1. Insert a USB stick into the USB port on the unit.
2. Switch the unit on and select the USB mode by pressing the **Source** button repeatedly.
3. The USB is being read and the playback will start automatically with the first track.
4. To temporarily stop the playback (pause), press the **▶|| Play/Pause** button once. Press the button again to resume playback.
5. To stop playback, press the **■ Stop** button.

Playback modes

Skipping, fast forwarding and fast rewinding tracks, repeat modes and random function as well as ID3 tag display in USB mode are the same as for MP3-CD playback. Please see the previous chapter for the instructions.

Notes:

- A USB device must always be connected directly to the USB port of this product. The use of a USB extension cord is not supported by this product. The USB port of this product cannot communicate with a computer directly.
- The reading time for a USB drive varies depending on the speed of the memory device and the number of songs and folders. In some cases the reading time may be as long as 60 seconds.
- Always switch off the unit before removing a USB flash drive to prevent damage to your USB device. The manufacturer is not responsible for the loss or damage of data.
- Due to numerous methods of compression it could be that some files or USB flash drives cannot be played.

Bluetooth

The Bluetooth function let's you stream music from your smartphone, tablet or any other Bluetooth enabled device through the speakers of DAB 4500CD.

1. To use the Bluetooth feature, first switch the unit into BT mode by pressing the **Source** button repeatedly.
2. Go to your device's Bluetooth settings and search for DAB 4500CD.
3. Once your device shows DAB 4500CD, connect and pair it. You can now enjoy music from your device through the speakers of DAB 4500CD.
4. When the Bluetooth connection has been established the BT indication in the display stops flashing and an acoustic sound will be heard, indicating a successful pairing.
5. Use the volume control of the appliance as well as your paired device to set the dsired volume.
6. All playback functions can be managed through the Bluetooth device's controls. Previous/Next track can also be selected with the unit's remote control.

Notes:

- Bluetooth works best within a range of up to 8 to 10 metres. Distance varies depending on different Bluetooth devices and local conditions (e.g. walls, metallic casing that covers the device, or other devices nearby that operate in the same frequency).
- The appliance can be connected only to one Bluetooth device at a time.
- If the connected device goes out of Bluetooth range, the appliance will reconnect automatically when the device comes back into range.
- Energy Saving: In Bluetooth mode (only when Bluetooth communication link is disconnected for around 15 minutes by Bluetooth device) the appliance will go into standby mode automatically.
- When switched back to Bluetooth mode, the appliance automatically starts reconnecting with last paired device, if available.

Line In

You can connect the audio output of an external device such as an MP3 player to this unit to listen to the sound of that device through the amplifier of this music system.

1. To connect the external device please use a standard stereo audio cable (3.5 mm to 3.5 mm plugs, *not included*) to connect the headphone out or audio line out of the external device to the Line input socket of this unit.
2. Turn on the unit and select LINE IN mode by pressing the **Source** button repeatedly.
3. Switch the external device (e.g. MP3 player) on.
4. Start playback of the external device and adjust the volume control of the main unit to the desired level.
5. Remember to switch off the unit when you are finished using the external device.

Specifications

Power Supply:	AC 100-240V ~ 50/60Hz
USB:	5V  500mA
Frequency Range:	DAB+ 174 - 240 MHz FM 87.5 - 108 MHz Bluetooth 2.4 - 2.48 GHz
BT Transmitted Power:	3.86 dBm
Dimensions (WxDxH) ca.:	406 x 276 x 120 mm

Technical specifications and design may change without notice.



We, Karcher AG, herewith confirm that this product is in line with the basic requirements of regulation 2014/53/EU and further relevant regulations.

A copy of the declaration of conformity can be obtained at the following address:

Karcher AG | Gewerbestr. 19 | 75217 Birkenfeld

Or online at the following link:

<http://www.karcher-products.de/index.php/Konformitaetserklaerungen.html>

Karcher

www.karcher-audio.de