

Bedienungsanleitung  
User Manual

**SB 610**





## Vorwort

Vielen Dank, dass Sie sich für dieses Produkt entschieden haben. Bitte lesen Sie diese Bedienungsanleitung sorgfältig, damit Sie in der Lage sind, die maximale Leistungsfähigkeit dessen auszuschöpfen und die Sicherheit bei Installation, Verwendung und Wartung gewährleistet wird. Bewahren Sie diese Bedienungsanleitung so auf, dass Sie sie immer griffbereit haben.



Unsere Hotline für technische Fragen: **0900/1000036**

(Mo. – Do.: 8.00 – 16.30 Uhr | Fr.: 8.00 – 15.00 Uhr | 0,99 €/Min. aus dem deutschen Festnetz)

Bitte machen Sie von dieser Hotline Gebrauch, da technische Probleme meist hier schon behoben werden können, ohne dass Sie Ihr Gerät einsenden müssen.

Internet: [www.karcher-products.de](http://www.karcher-products.de)

E-Mail: [service@karcher-products.de](mailto:service@karcher-products.de)

Karcher AG | Gewerbestr. 19 | 75217 Birkenfeld

## Sicherheitshinweise

1. **Bedienungsanleitung lesen** – Lesen Sie die Bedienungsanleitung aufmerksam, um sich mit der Bedienung des Gerätes vertraut zu machen.
2. **Bedienungsanleitung aufbewahren** – Bewahren Sie die Bedienungsanleitung sorgfältig auf.
3. **Hinweise beachten** – Beachten Sie alle Hinweise und Anweisungen in der Bedienungsanleitung.
4. **Wasser und Feuchtigkeit** – Das Gerät darf nicht in der Nähe von Wasser (z. B. einer Badewanne, einem Waschbecken, einem Schwimmbecken, etc.) oder an feuchten Orten, bzw. in tropischem Klima verwendet werden. Stellen Sie keine mit Flüssigkeiten befüllten Objekte oder Gefäße (z. B. Vasen) auf das Gerät. Setzen Sie das Gerät weder Tropf- noch Spritzwasser aus.
5. **Aufstellung** – Das Gerät darf nur auf einer stabilen, ebenen Oberfläche aufgestellt werden. Platzieren Sie das Gerät so, dass es keinen Erschütterungen ausgesetzt werden kann.
6. **Wandmontage** – Eine Wand- oder Deckenmontage darf nur dann erfolgen, wenn das Gerät dafür vorgesehen ist.
7. **Belüftung** – Stellen Sie das Gerät immer so auf, dass die Lüftungsöffnungen nicht blockiert oder verdeckt (z. B. von einem Vorhang, einer Decke, einer Zeitung, etc.) werden. Das Gerät darf z. B. nicht auf einem Bett, Sofa, Teppich, etc. aufgestellt werden. Für eine ausreichende Belüftung sollte ein Freiraum von mindestens 5 cm um das Gerät herum eingehalten werden.
8. **Hitze** – Das Gerät darf nicht in die Nähe von Hitzequellen, wie z. B. einer Heizung, einem Herd oder anderen Geräten gelangen.
9. **Stromversorgung** – Das Gerät darf nur mit der auf der Geräterückseite angegebenen Spannung betrieben werden.
10. **Kabel & Stecker** – Das Netzkabel und der Netzstecker müssen immer in einwandfreiem Zustand sein. Der Netzstecker muss jederzeit erreichbar sein, um das Gerät vom Netz trennen zu können. Sämtliche Kabel sollten immer so ausgelegt werden, dass diese keine Stolperfalle darstellen und nicht beschädigt werden können. Stellen Sie keine Objekte auf Kabel. Wandsteckdosen, Verlängerungskabel und Mehrfachsteckerleisten dürfen niemals überbelegt werden.
11. **Reinigung** – Reinigen Sie das Gerät ausschließlich mit einem trockenen, weichen und sauberen Tuch. Verwenden Sie niemals chemische Reinigungsmittel. Ziehen Sie vor dem Reinigen den Netzstecker.
12. **Nichtverwendung** – Wenn Sie das Gerät für längere Zeit nicht verwenden, ziehen Sie den Netzstecker.
13. **Eintritt von Objekten oder Flüssigkeiten** – Es dürfen keine Objekte in das Gehäuse des Gerätes gelangen. Das Gerät darf niemals in Kontakt mit irgendwelchen Flüssigkeiten gelangen.
14. **Wann Sie eine Servicestelle aufsuchen sollten** – Ziehen Sie umgehend den Netzstecker und suchen Sie eine qualifizierte Servicestelle auf, wenn einer der folgenden Ereignisse eintritt:
  - a) Wenn der Netzstecker oder das Netzkabel beschädigt ist.
  - b) Wenn Objekte in das Gehäuse eingedrungen sind oder das Gerät in Kontakt mit einer Flüssigkeit war.
  - c) Wenn das Gerät nicht ordnungsgemäß funktioniert. Nehmen Sie selbst nur solche Einstellungen vor, die in dieser Bedienungsanleitung erklärt werden.
  - d) Wenn das Gerät heruntergefallen ist oder in sonstiger Weise einer Erschütterung ausgesetzt war.
15. **Reparaturen** – Reparaturen und Wartungsarbeiten dürfen nur von qualifiziertem Fachpersonal durchgeführt werden. Versuchen Sie niemals, das Gerät selbst zu reparieren. Öffnen Sie niemals das Gehäuse.
16. **Offenes Feuer** – Halten Sie das Gerät fern von offenem Feuer. Stellen Sie keine brennenden Kerzen oder ähnliches auf das Gerät.
17. **Gewitter** – Während eines Gewitters sollten Sie den Netzstecker ziehen.
18. **Sicherheitscheck** – Nach einer Reparatur sollte der durchführende Techniker einen Sicherheitscheck des Gerätes vornehmen, um zu versichern, dass das Gerät einwandfrei funktioniert.
19. **Batterien** – Setzen Sie Batterien immer richtig gepolt in elektrische Geräte ein. Explosionsgefahr wenn Batterien falsch eingesetzt werden. Ersetzen Sie alte Batterien stets mit neuen des gleichen Typs. Verwenden Sie alte und neue Batterien nie gleichzeitig. Alte Batterien gehören nicht in den Hausmüll, sondern müssen separat in den dafür vorgesehenen Behältern entsorgt

werden. Batterien dürfen nicht übermäßiger Hitze, wie z. B. durch Sonnenschein, Feuer o. ä. ausgesetzt werden.

20. **Lautstärke** – Um Hörschäden vorzubeugen, vermeiden Sie es, zu lange bei hohen Lautstärken zu hören.
21. **Kopfhörer (sofern anwendbar)** – Eine zu hohe Lautstärke bei Verwendung von Ohr- oder Kopfhörern kann zu Hörschäden führen.

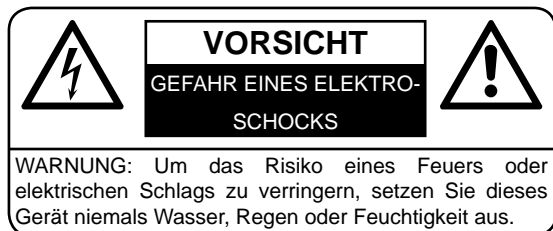

**WARNUNG:** Um die Gefahr eines elektrischen Schlags zu verringern, öffnen Sie niemals das Gehäuse dieses Gerätes. Versuchen Sie niemals, das Gerät selbst zu reparieren. Wartungsarbeiten und Reparaturen dürfen ausschließlich von qualifiziertem Fachpersonal durchgeführt werden.



Dieses Symbol weist den Benutzer auf gefährliche Spannung innerhalb des Gerätes hin. Es besteht die Gefahr eines elektrischen Schlags.



Dieses Symbol weist den Benutzer auf Teile hin, deren Funktion und Wartung genauestens beschrieben sind.



#### **Batterien und Akkus**

Batterien und Akkus dürfen nicht mit dem normalen Hausmüll entsorgt werden. Jeder Verbraucher ist verpflichtet, alte Batterien und Akkus bei einer Sammelstelle seiner Gemeinde, seines Stadtteils oder im Handel abzugeben, so dass sie einer umweltschonenden Entsorgung zugeführt werden können.



#### **Entsorgung von Elektro- und Elektronikaltgeräten**

Dieses Symbol auf dem Produkt weist darauf hin, dass dieses nicht zusammen mit dem normalen Hausmüll entsorgt werden darf. Für zu entsorgende Elektro- und Elektronikaltgeräte gibt es ein besonderes, kostenfreies Entsorgungssystem. Weitere Informationen erhalten Sie von Ihrem lokalen Entsorgungsunternehmen oder von dem Händler, bei dem Sie dieses Produkt erworben haben. Mit der getrennten Entsorgung helfen Sie, die Umwelt und Gesundheit Ihrer Mitmenschen zu schützen.

# Bedienelemente und Anschlüsse

## Soundbar

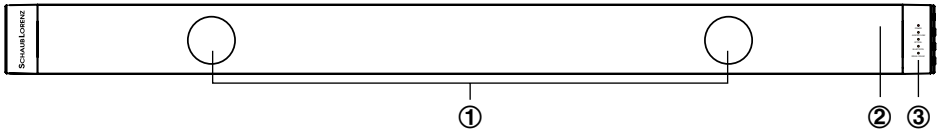

1. **Lautsprecher**
2. **Fernbedienungssensor**
3. **LED-Anzeigen**

**POWER:**

Im STANDBY-Modus: Leuchtet rot.

**AUX/MP3 LINK:**

Im AUX-Modus: Licht leuchtet.

Im MP3 LINK-Modus: Licht blinkt.

**OPTICAL:**

Tonausgabe verfügbar: Licht leuchtet.

Tonausgabe nicht verfügbar: Licht blinkt.

**BLUETOOTH®:**

Bluetooth®-Wiedergabemodus: Licht leuchtet.

Bluetooth®-Kopplungsmodus: Licht blinkt.

**MOVIE/MUSIC:**

Im MOVIE-Modus: Licht leuchtet.

Im MUSIC-Modus: Licht blinkt.

Im FLAT-Modus: Licht aus.

4. **MP3 LINK-Anschluss**

Zum Anschluss eines externen Audiogeräts.

5. **⏪ / SOURCE**

Drücken Sie diese Taste, um die Soundbar einzuschalten oder halten Sie die Taste gedrückt, um die Soundbar in den STANDBY-Modus zu schalten.

Auswahl des Wiedergabemodus.

6. **VOL+/VOL-**

Erhöhen/verringern der Lautstärke.

7. **OPTICAL-Anschluss**

Zum Anschluss eines externen Audiogeräts.

8. **AUX (L/R)-Anschluss**

Zum Anschluss eines externen Audiogeräts.

9. **Netz kabel**

### Frontansicht

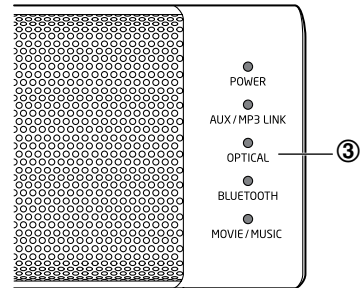

### Seitenansicht

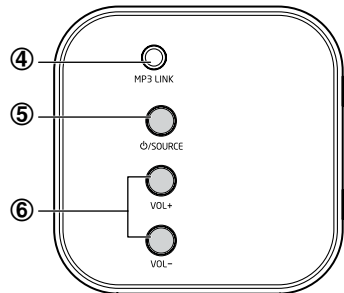

### Rückansicht

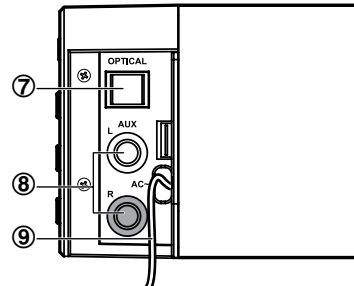

## Fernbedienung

1.  Soundbar ein- oder in den STANDBY-Modus schalten.
2. **SOURCE**  
Auswahl der Wiedergabemodus.
3. **VOL+/VOL-**  
Erhöhen/verringern der Lautstärke.
4. **◀◀/▶▶**  
Im *Bluetooth*®-Modus zur vorherigen/nächsten Audiodatei springen.
5. **▶■**  
Im *Bluetooth*®-Modus die Wiedergabe starten oder pausieren.
6. **BT PAIR**  
Kopplungsfunktion im *Bluetooth*®-Modus aktivieren und bereits gekoppelte *Bluetooth*®-Geräte trennen.
7. **MUTE**  
Ton aus- und einschalten.
8. **EQ**  
Auswahl eines voreingestellten Equalizers.

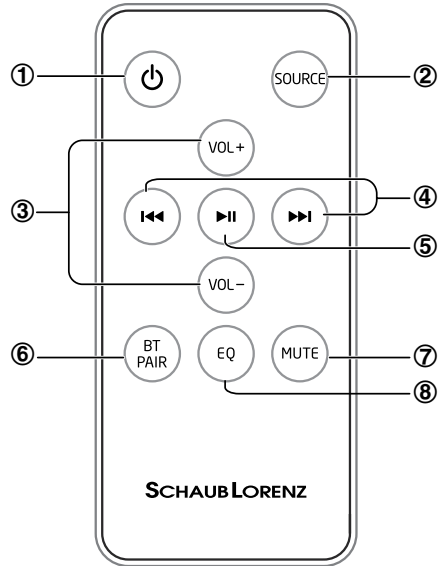

### Erste Inbetriebnahme

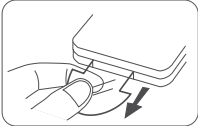

Die Fernbedienung verfügt über eine bereits eingesetzte Knopfzellen-Batterie CR2025. Ziehen Sie den Schutz heraus, um die Batterie zu aktivieren.

### Ersetzen der Fernbedienungsbatterie

1. Ziehen Sie das Batteriefach vorsichtig heraus und entnehmen Sie die alte Batterie.
2. Setzen Sie eine neue Batterie CR2025 in das Fach ein und achten Sie hierbei auf die korrekte Polarität (+/-).
3. Stecken Sie das Batteriefach wieder in die Fernbedienung.

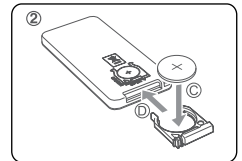
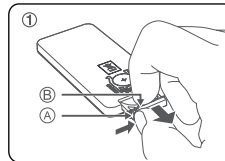

### Hinweise:

- Die Reichweite der Fernbedienung beträgt ca. 6 m. Wenn sich zwischen Soundbar und Fernbedienung Hindernisse befinden, kann dies die Reichweite einschränken.
- Wenn die Fernbedienung in der Nähe von anderen Produkten mit Infrarotfunktion verwendet wird, kann es ggf. zu Fehlfunktionen oder Überschneidungen kommen.
- Wenn Sie die Fernbedienung für längere Zeit nicht verwenden, nehmen Sie die Batterie heraus, um ein Auslaufen zu vermeiden.
- Beachten Sie die Sicherheitshinweise bzgl. Batterien auf Seite 4.

## Aufstellung und Wandmontage

### Aufstellung

- A. Wenn Ihr TV-Gerät auf einem Tisch steht, können Sie die Soundbar direkt davor oder darunter mittig zum TV-Gerät platzieren.
- B. Wenn Ihr TV-Gerät an eine Wand montiert ist, können Sie die Soundbar direkt darunter ebenfalls an die Wand montieren.

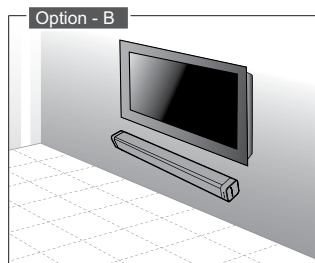
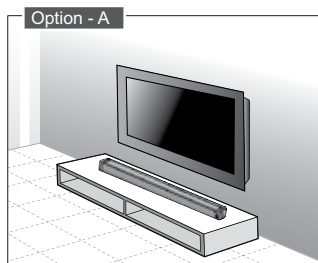

### Wandmontage (Option B)

- Eine Wandmontage muss generell von einem qualifizierten Fachmann durchgeführt werden. Eine falsche Montage kann Verletzungen und Beschädigungen zur Folge haben. Vor der Montage muss geprüft und ausgeschlossen werden, dass an der zu montierenden Stelle elektrische Leitungen oder Rohre verlaufen. Es liegt in der Verantwortung der montierenden Person, zu entscheiden, ob die Wand das Gewicht der Soundbar und der Wandhalterung trägt.
- Eine Wandmontage erfordert weiteres Werkzeug (*nicht im Lieferumfang enthalten*).
- Schrauben dürfen nicht überdreht werden.
- Bewahren Sie diese Anleitung sorgfältig auf.
- Vor einer Montage sollte die Wand mit einem Balkensucher geprüft werden.

- 1** Drehen Sie die 4 Schrauben an der Rückseite heraus.

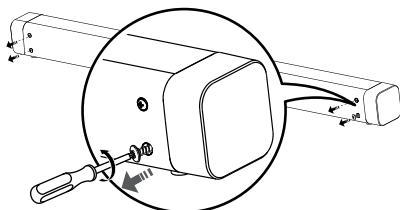

- 2** Bringen Sie die Wandhalterungen wie abgebildet an der Soundbar an.

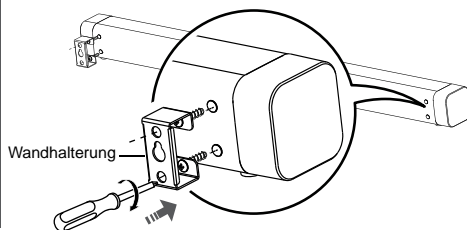

- 3** Bohren Sie 2 Löcher im Abstand von 720 mm (Ø der Bohrung 3 - 8 mm, je nach Wandtyp). Achten Sie darauf, dass die Bohrungen in der Waage liegen.

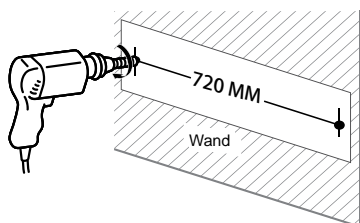

- 4** Befestigen Sie einen Dübel in jeder Bohrung.

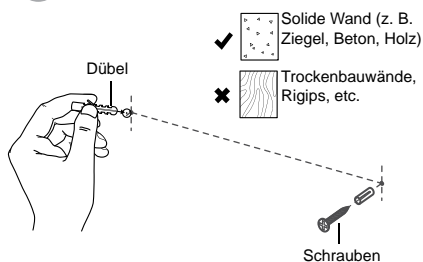



- 5** Drehen Sie die Schrauben soweit in die Wand, dass zwischen Wand und Schraubenkopf ca. 5 mm Platz sind. Hängen Sie nun die Soundbar mit den Wandhalterungen in die Schrauben ein.

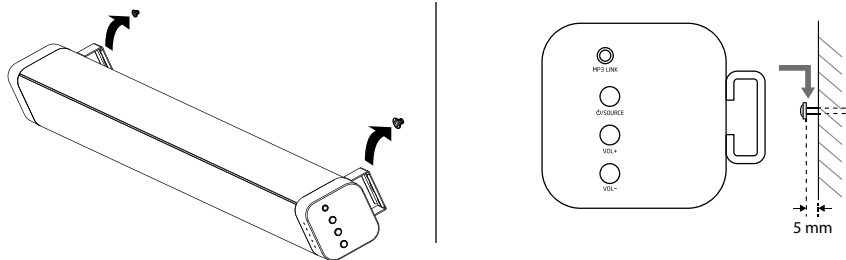

## Anschlüsse

### OPTISCHER Anschluss (OPTICAL)

- Nehmen Sie die Schutzkappe des optischen Anschlusses ab und schließen Sie ein optisches Audiokabel (*nicht im Lieferumfang*) an. Verbinden Sie das andere Ende mit dem optischen Audioausgang Ihres TV-Gerätes.

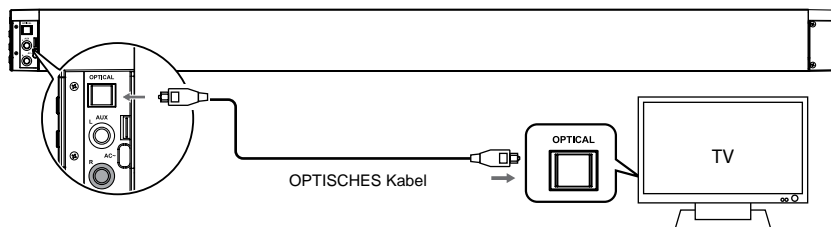

### *Tip:*

- Wenn keine Audiowiedergabe über die Soundbar erfolgt und die Anzeigeleuchte schnell blinkt, prüfen Sie die Audioeinstellung des angeschlossenen Gerätes (z. B. DVD-Player, Spielekonsole, TV, etc.) und versichern Sie sich, dass an diesem PCM mit optischem Eingang eingestellt ist.

### AUX-Anschluss

- A. Verwenden Sie ein Cinch-auf-Cinch-Kabel (*inklusive*), um die entsprechenden Audioausgänge des TV-Gerätes mit dem AUX-Eingang (R/L) der Soundbar zu verbinden.

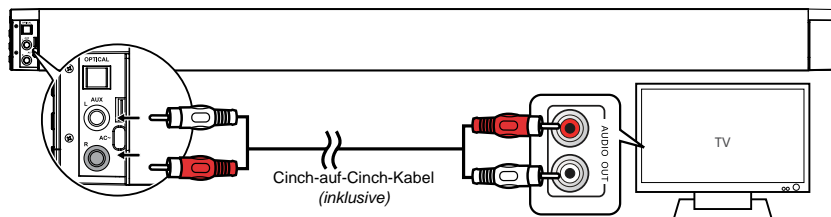

- B. Verwenden Sie ein 3,5-mm-Klinke-auf-Cinch-(L/R)-Kabel (*inklusive*), um den Kopfhörerausgang des TV-Geräts mit dem AUX-Eingang (R/L) der Soundbar zu verbinden.

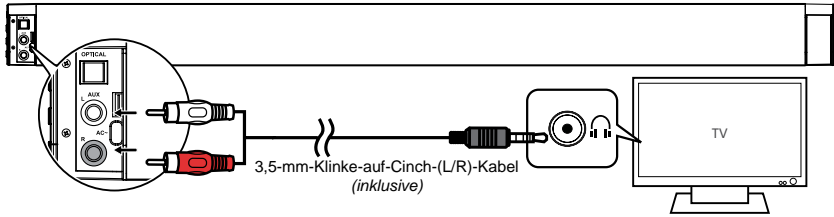

### MP3 Link-Anschluss

- Verwenden Sie ein 3,5-mm-auf-3,5-mm-Audiokabel (*nicht im Lieferumfang*), um den Kopfhöreranschluss eines Audiogerätes (z. B. CD-Player, MP3-Player, etc.) mit dem MP3 LINK-Anschluss der Soundbar zu verbinden.

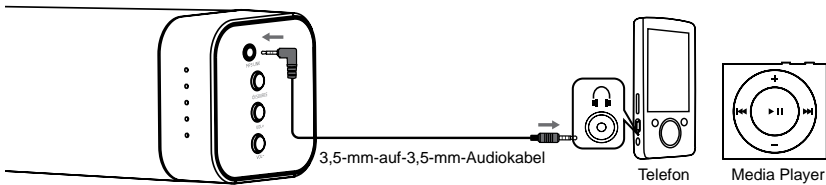

### Stromanschluss

#### Gefahr von Produktbeschädigungen!

- Versichern Sie sich, dass die Ausgangsleistung Ihrer Steckdose der Spannungsangabe der Soundbar entspricht (Typenschild an der Geräterückseite oder -unterseite).
- Nehmen Sie zuerst andere Anschlüsse vor, bevor Sie das Gerät mit dem Stromnetz verbinden.
- Schließen Sie den Netzstecker an eine geeignete Steckdose an.

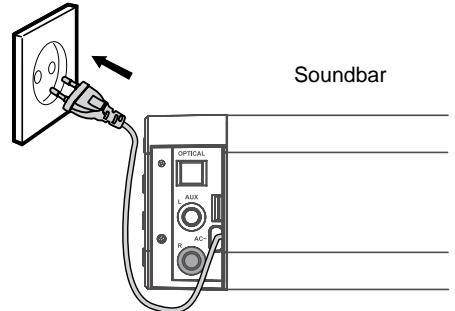

## Grundfunktionen

### Standby/Einschalten

Nach dem Anschließen an die Stromversorgung, befindet sich das Gerät im Standby-Modus. Die Anzeige **POWER** leuchtet rot.

- Drücken Sie die Taste **⏻ / SOURCE** an der Soundbar oder die Taste **⏻** auf der Fernbedienung, um das Gerät einzuschalten. Die LED-Anzeige des zuletzt eingestellten Modus leuchtet auf.
- Um das Gerät in den Standby-Modus zu schalten, halten Sie die Taste **⏻ / SOURCE** an der Soundbar gedrückt oder drücken Sie die Taste **⏻** auf der Fernbedienung. Die Anzeige **POWER** leuchtet rot.
- Um das Gerät komplett auszuschalten, ziehen Sie den Netzstecker aus der Steckdose.
- Wenn die Lautstärke nahe 0 oder die Soundbar kein Audiosignal erhält, schaltet diese sich nach 15 Minuten automatisch in den Standby-Modus.

### Modus auswählen

Wenn die Soundbar eingeschaltet ist, drücken Sie wiederholt die Taste **⏻ / SOURCE** an der Soundbar oder die Taste **SOURCE** auf der Fernbedienung, um zwischen den Modi **AUX**, **MP3 LINK**, **OPTICAL** und **BLUETOOTH®** zu wählen.

- Wenn der **AUX**-Modus ausgewählt ist, leuchtet die **AUX/MP3 LINK**-Anzeige.
- Wenn der **MP3 LINK**-Modus ausgewählt ist, blinkt die **AUX/MP3 LINK**-Anzeige.

### Lautstärke einstellen

- Drücken Sie die Taste **VOL +/-**, um die Lautstärke zu erhöhen/verringern.
- Um die Lautstärke stummzuschalten, drücken Sie die Taste **MUTE**. Drücken Sie die Taste **MUTE** erneut oder die Taste **VOL +/-**, um den Ton wieder einzuschalten.
- Während der Lautstärkeeinstellung blinkt der Statusindikator schnell.
- Wenn die maximal oder minimal einstellbare Lautstärke erreicht ist, blinkt der Statusindikator einmal.

### Auswahl einer Equalizervoreinstellung

Drücken Sie während der Wiedergabe die Taste **EQ** auf der Fernbedienung, um zwischen den Equalizervoreinstellungen zu wählen: Movie (empfohlen für Filme), Music (empfohlen für Musik) und Standardeinstellung (EQ-Modus aus).

- Wenn die **EQ**-Einstellung **MOVIE** eingestellt ist, leuchtet der Indikator **MOVIE/MUSIC** ständig.
- Wenn die **EQ**-Einstellung **MUSIC** eingestellt ist, blinkt der Indikator **MOVIE/MUSIC**.
- Wenn der **EQ**-Modus ausgeschaltet ist, erlischt der Indikator **MOVIE/MUSIC**.

## AUX / MP3 Link / Optischer Anschluss

1. Versichern Sie sich, dass das Gerät an ein TV-Gerät oder andere Audioquelle angeschlossen ist.
2. Drücken Sie bei eingeschalteter Soundbar wiederholt die Taste **⏻ / SOURCE** am Gerät oder **SOURCE** auf der Fernbedienung um zwischen den Modi **AUX**, **MP3 LINK** oder **OPTICAL** zu wählen.
3. Führen Sie Lautstärke- und andere Audioeinstellungen (z. B. Equalizer) direkt an Ihrem externen Gerät durch.
4. Stellen Sie anhand der Tasten **VOL +/-** eine beliebige Lautstärke an der Soundbar ein. Zusätzlich können Sie die Lautstärke am externen Gerät einstellen.

## Wiedergabe über *Bluetooth®*

Dieses Gerät ermöglicht die kabellose Audio-Übertragung von kompatiblen *Bluetooth®*-Geräten in einem Bereich von bis zu 8 m. Hindernisse, wie z. B. Wände, können diesen Bereich einschränken. Um die Funktion nutzen zu können, muss lediglich das *Bluetooth®*-kompatible Gerät mit diesem Gerät verbunden werden.

1. Schalten Sie das Gerät ein und wählen Sie den *Bluetooth®*-Modus, indem Sie wiederholt die Taste **⏻ / SOURCE** an der Soundbar oder die Taste **SOURCE** auf der Fernbedienung. Der *Bluetooth®*-Indikator blinkt langsam.
2. Das System ist nun im Kopplungsmodus. Schalten Sie die *Bluetooth®*-Funktion an Ihrem externen Gerät ein. Beachten Sie die BEdieungsanleitung des externen Gerätes.
3. Drücken Sie die Taste **BT PAIR** auf der Fernbedienung.
4. Öffnen Sie die *Bluetooth®*-Einstellungen bei Ihrem externen Gerät. Suchen Sie nach neuen Geräten. Das Modell „SB 610“ sollte nun angezeigt werden. Wählen Sie dieses Gerät. Wenn Sie nach einem Passwort gefragt werden, geben Sie „0000“ ein.
5. Sobald Ihr Gerät verbunden ist, leuchtet der *Bluetooth®*-Indikator konstant.

6. Starten Sie nun die Musikwiedergabe auf Ihrem externen Gerät. Der Sound wird über die Soundbar wiedergegeben.
7. Um die *Bluetooth*<sup>®</sup>-Funktion zu beenden, wählen Sie einen anderen Modus an der Soundbar oder stellen Sie die Funktion an Ihrem *Bluetooth*<sup>®</sup>-Gerät aus.

*Hinweise:*

- Es kann zu jeder Zeit nur ein Gerät über *Bluetooth*<sup>®</sup> verbunden werden.
- Wenn bereits eine Verbindung zu einem anderen Gerät besteht, drücken Sie die Taste **BT PAIR** auf der Fernbedienung, um in den Kopplungsmodus zu gelangen. Die Verbindung wird unterbrochen.
- Wenn kein neues *Bluetooth*<sup>®</sup>-Gerät innerhalb von zwei Minuten verbunden wird, verbindet sich die Soundbar wieder mit dem zuletzt verbundenen.
- Die Verbindung wird ebenfalls getrennt, wenn der Abstand zwischen externem Gerät und Soundbar zu groß wird.
- Wenn Sie Ihr Gerät wieder verbinden möchten, bringen Sie dieses wieder innerhalb der Reichweite. Prüfen Sie ggf. die Verbindung.
- Wenn die Verbindung getrennt wurde, führen Sie die obigen Schritte durch, um ein Gerät erneut zu verbinden.

Musik von einem *Bluetooth*<sup>®</sup>-Gerät hören

- Wenn das verbundene *Bluetooth*<sup>®</sup>-Gerät Advanced Audio Distribution Profile (A2DP) unterstützt, können Sie auf dem externen gespeicherte Musik über die Soundbar wiedergeben.
- Wenn das Gerät außerdem das Audio Video Remote Control Profile (AVRCP) unterstützt, können Sie die Fernbedienung der Soundbar dazu verwenden, verschiedene Funktionen zu nutzen:
  1. Koppeln und verbinden Sie Ihr Gerät wie oben beschrieben.
  2. Starten Sie die Musikwiedergabe an Ihrem externen Gerät.
  3. Use supplied remote control to control play:
    - Zum pausieren/fortsetzen der Wiedergabe drücken Sie die Taste **▶||**.
    - Um einen Titel zu überspringen, drücken Sie eine der Taste **◀◀ / ▶▶**.
    - Erhöhen und verringern Sie die Lautstärke anhand der Tasten **VOL+** und **VOL-** an der Soundbar, bzw. der Fernbedienung sowie der Lautstärketasten Ihres externen Gerätes.

*Hinweis:*

- Falls keine Wiedergabe erfolgt, versichern Sie sich, dass weder an diesem Gerät, noch am externen Gerät die Lautstärke ausgeschaltet (auf 0 eingestellt) ist und dass das richtige Gerät gekoppelt ist.

Weitere Hinweise zur Verwendung von *Bluetooth*<sup>®</sup>-Geräten

- Die Funksignale eines *Bluetooth*<sup>®</sup>-Gerätes können die Funktion anderer elektrischer und medizinischer Geräte stören.
- Schalten Sie das Gerät aus, wenn die Verwendung eines solchen verboten ist.

*Kompatibilität*

- Die Funktion hängt von der *Bluetooth*<sup>®</sup>-Technologie Ihres externen Gerätes ab. Beachten Sie die Bedienungsanleitung Ihres externen Gerätes.
- Der Hersteller ist nicht verantwortlich für Verlust oder Beschädigung von Daten jeglicher Art.

## Fehlerbehebung

Sollte an diesem Gerät einmal wider Erwarten ein Problem auftauchen, so versuchen Sie zunächst, dies anhand der folgenden Hinweise selbst zu beheben.

**Kein Strom**

- Versichern Sie sich, dass der Netzstecker korrekt an eine Steckdose angeschlossen ist.
- Versichern Sie sich, dass die Steckdose funktioniert.

- Drücken Sie die Taste  / **SOURCE**, um das Gerät einzuschalten.

### Fernbedienung funktioniert nicht

- Verringern Sie den Abstand zwischen Fernbedienung und Soundbar.
- Versichern Sie sich, dass die Batterie richtig herum eingelegt ist (+/-).
- Ersetzen Sie die Batterie ggf. durch eine neue.
- Richten Sie die Fernbedienung Richtung Fernbedienungssensor an der Soundbar aus.

### Gerät reagiert nicht

- Trennen Sie das Gerät von der Stromversorgung und schließen Sie es dann wieder an.

### Der **Bluetooth®**-Name der Soundbar wird nicht an meinem **Bluetooth®**-Gerät angezeigt

- Versichern Sie sich, dass die **Bluetooth®**-Funktion an Ihrem **Bluetooth®**-Gerät eingeschaltet ist.
- Versichern Sie sich, dass das Gerät mit Ihrem **Bluetooth®**-Gerät gekoppelt ist.

## Technische Daten

### Soundbar

Stromversorgung: .....	AC 220-240V~ 50/60Hz
Ausgangsleistung (RMS):.....	2x 20W
Stromverbrauch (max.):.....	45W
Gesamte harmonische Verzerrung:.....	1% (1kHz, 1W)
Empfindlichkeit Audioeingang:.....	700mV
Frequenzbereich:.....	40Hz - 20KHz
Impedanz:.....	8Ω
Maße (BxTxH): .....	806 x 60 x 62 mm

### Fernbedienung

Reichweite:.....	6 m
Funktionswinkel:.....	30°

*Technische und optische Änderungen jederzeit vorbehalten.*



Wir, Karcher AG (Inverkehrbringer), bestätigen hiermit, dass dieses Gerät mit den grundlegenden Anforderungen der Richtlinie 1999/5/EG und der weiteren relevanten Richtlinien übereinstimmt.

Eine Kopie der Konformitätserklärung kann unter der folgenden Adresse bezogen werden:

Karcher AG | Gewerbestr. 19 | 75217 Birkenfeld

Oder im Internet unter folgendem Link:

<http://www.karcher-products.de/index.php/Konformitaetserklaerungen.html>



Die **Bluetooth®**-Wortmarke und -Logos sind Eigentum der Bluetooth SIG, Inc., und jegliche Verwendung der Marken durch Karcher ist lizenziert. Andere Marken und Markennamen sind Eigentum ihrer jeweiligen Besitzer.

## Safety Information

- 1. Read Instructions** - All the safety and operating instructions should be read before the appliance is operated.
- 2. Retain Instructions** - The safety and operating instructions should be retained for future reference.
- 3. Heed Warnings** - All warnings on the appliance and in the operating instructions should be adhered to.
- 4. Water and Moisture** – Do not use the apparatus near water (e.g. bath tub, sink, swimming pool) or in wet places or tropical climates. Do not place objects filled with liquids, such as vases, on top of the apparatus. Do not expose the apparatus to dripping or splashing.
- 5. Setup** – The apparatus should only be placed on a stable, flat surface. Do not let the apparatus fall down or expose it to shock.
- 6. Wall or Ceiling Mounting** - The appliance should be mounted to a wall or ceiling only as recommended by the manufacturer.
- 7. Ventilation** - The appliance should be situated so that its location or position does not interfere with its proper ventilation. For example, the appliance should not be situated on a bed, sofa, rug, or similar surface that may block the ventilation openings; or, placed in a built-in installation, such as a bookcase or cabinet that may impede the flow of air through the ventilation openings. Ensure a minimum distance of 5 cm around the apparatus for sufficient ventilation. Ensure that the ventilation is not impeded by covering the ventilation openings with items such as newspapers, table-cloths, curtains, etc.
- 8. Heat** - The appliance should be situated away from heat sources such as radiators, heat registers, stoves, or other appliances (including amplifiers) that produce heat.
- 9. Power Sources** - The appliance should be connected to a power supply only of the type described in the operating instructions or as marked on the appliance.
- 10. Cables and Plugs** – The mains plug shall remain readily operable. All cables should be routed so that they are not likely to be walked on or pinched by items placed upon or against them, paying particular attention to cords at plugs, convenience receptacles, and the point where they exit from the appliance.
- 11. Cleaning** - The appliance should be cleaned only as recommended by the manufacturer. Clean by wiping with a dry and clean cloth. Do not use chemical cleaners or detergents. Always pull the mains plug before cleaning the unit.
- 12. Non-use Periods** - The power cord of the appliance should be unplugged from the outlet when left unused for a long period of time.
- 13. Object and Liquid Entry** - Care should be taken so that objects do not fall and liquids are not spilled into the enclosure through openings.
- 14. Damage Requiring Service** - The appliance should be serviced by qualified service personnel when:
  - a) The power-supply cord or the plug has been damaged; or
  - b) Objects have fallen, or liquid has been spilled into the appliance; or
  - c) The appliance has been exposed to rain; or
  - d) The appliance does not appear to operate normally or exhibits a marked change in performance; or
  - e) The appliance has been dropped, or the enclosure damaged.
- 15. Servicing** - The user should not attempt to service the appliance beyond that described in the operating instructions. All other servicing should be referred to qualified service personnel.
- 16. Open Fire** – Keep the apparatus away from open fires. Do not place naked flame sources, such as lighted candles on the apparatus.
- 17. Thunderstorms** – During a thunderstorm the mains plug should be unplugged.
- 18. Safety Check** – After servicing the technician should conduct a safety check in order to ensure that the apparatus is working properly and safely.
- 19. Batteries** – Always place batteries in the correct polarization into electrical components. Danger of explosion if battery is incorrectly replaced. Replace only with the same or equivalent type. Do not mix old and new batteries. Take attention to the environmental aspects of battery disposal. Batteries shall not be exposed to excessive heat such as sunshine, fire or the like. Remove batteries before disposing of the product.

20. **Volume Levels** – To prevent possible hearing damage, do not listen at high volume levels for long periods.
21. **Headphones** (if applicable) – Excessive sound pressure from earphones and headphones can cause hearing loss.

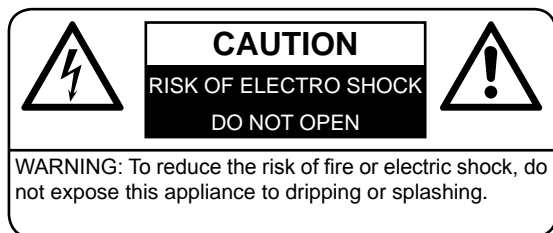

WARNING: To reduce the risk of electric shock, do not remove cover (or back). No user serviceable parts inside. Refer servicing to qualified service personnel.



The lightning flash with arrowhead symbol within an equilateral triangle is intended to alert the user to the presence of uninsulated dangerous voltage within the product's enclosure that may be of sufficient magnitude to constitute a risk of electric shock to persons.



The exclamation point within an equilateral triangle is intended to alert the user to the presence of important operating and maintenance (servicing) instructions in the literature accompanying the appliance.



#### Batteries

Batteries may not be disposed of in regular house hold trash. Every consumer has the obligation to return batteries to special disposal locations.



#### Disposal of Used Electrical & Electronic Equipment

The meaning of the symbol on the product, its accessory or packaging indicates that this product shall not be treated as household waste. Please, dispose of this equipment at your applicable collection point for the recycling of electrical & electronic equipments waste. By ensuring the correct disposal of this product, you will help prevent potential hazards to the environment and to human health, which could otherwise be caused by unsuitable waste handling of this product. The recycling of materials will help conserve natural resources. For more detailed information about recycling of this product, please contact your local city office, your household waste disposal service or the shop where you purchased the product.

# Controls and Connectors

## Main Unit



1. **Speakers**
  2. **Remote Control Sensor**
- LED Indicators**

**POWER:**

In STANDBY mode: Lit red.

**AUX/MP3 LINK:**

In AUX mode: Light turned on.

In MP3 LINK mode: Light flashes.

**OPTICAL:**

Sound output available: Light turned on.

Sound output unavailable: Light flashes.

**BLUETOOTH®:**

Bluetooth® playing mode: Light turned on.

Bluetooth® pairing mode: Light flashes.

**MOVIE/MUSIC:**

In MOVIE mode: Light turned on.

In MUSIC mode: Light flashes.

In FLAT mode: Light turned off.

3. **MP3 LINK Socket**

To connect an external audio device.

4. **⏻ / SOURCE**

Press this button to turn ON or press and hold to switch to STANDBY mode.

To select the play function.

5. **VOL+ / VOL-**

Increase/decrease the volume.

6. **OPTICAL Socket**

To connect an external audio device.

7. **AUX (L/R) Socket**

To connect an external audio device.

8. **Power Cord**

### Front View

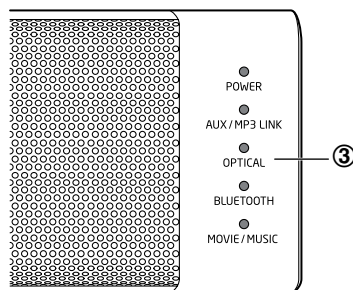

### Side View

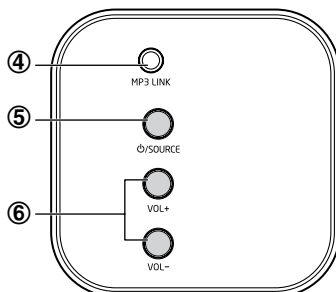



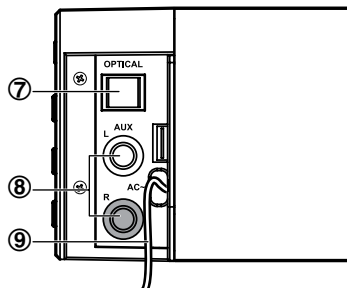

### Rear View





## Remote Control

1.  Switch the unit between ON and STANDBY mode.
2. **SOURCE**  
To select the play function.
3. **VOL+/VOL-**  
Increase/decrease the volume.
4.   Skip to previous/next audio file in *Bluetooth®* mode.
5.  Start or pause playback in *Bluetooth®* mode.
6. **BT PAIR**  
Activate the pairing function in *Bluetooth®* mode and disconnect the existing paired *Bluetooth®* device.
7. **MUTE**  
Mute or resume the sound.
8. **EQ**  
Select a preset sound effect.

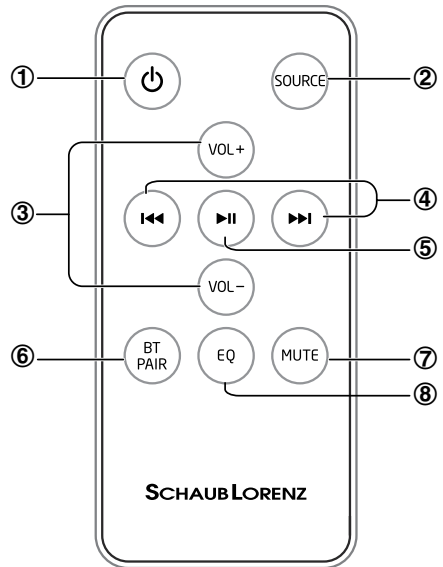

### First Time Use

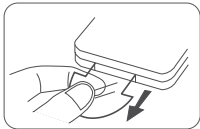

The unit has a pre-installed CR2025 battery. Remove the protective tab to activate the remote control battery.

### Replacing the Remote Control Battery

1. Pull out the battery tray and remove the old battery.
2. Place a new CR2025 battery into the battery tray with correct polarity (+/-) as indicated.
3. Insert the battery tray back into the slot.

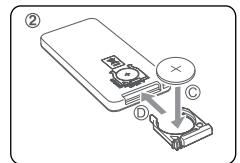
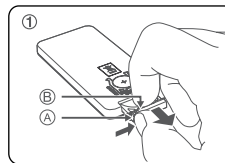

### Notes:

- Even if the remote control is operated within the effective range (6m), remote control operation may be impossible if there are any obstacles between the unit and the remote control.
- If the remote control is operated near other products which generate infrared rays, or if other remote control devices using infrared rays are used near the unit, it may operate incorrectly. Conversely, the other products may operate incorrectly.
- When the remote control is not used for a longer period of time, remove the battery to prevent it from leaking.
- Mind the safety information for the use of batteries on page 14.

## Placement and Mounting





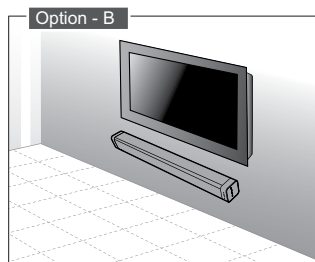
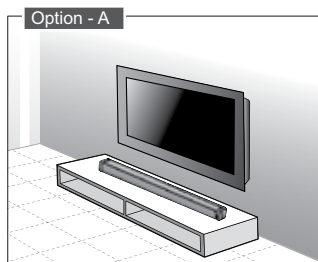

### Placement

- A. If your TV is placed on a table, you can place the unit on the table directly in front of the TV stand, centered with the TV screen.
- B. If your TV is attached to a wall, you can mount the unit on the wall directly below the TV screen.

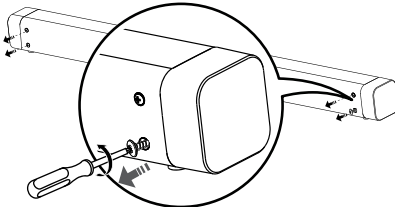
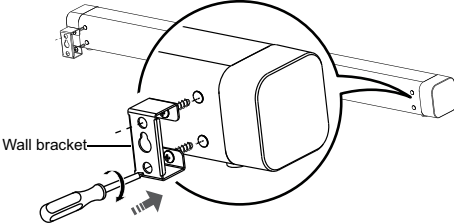
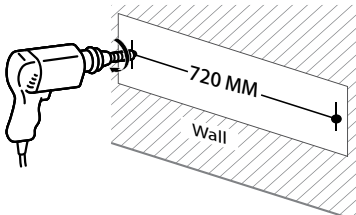
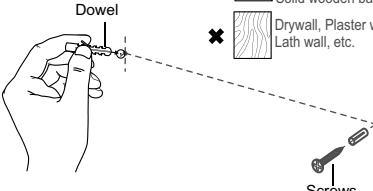

### Wall Mounting (if using Option B)

- Installation must be carried out by qualified personnel only. Incorrect assembly can result in severe personal injury and property damage. Before mounting to a wall it must be checked confirmed that there are no installations such as electrical wiring and plumbing inside this wall. It is the installer's responsibility to verify that the wall will safely support the total load of the unit and wall brackets.
- Additional tools (*not supplied*) are required for the installation.
- Do not overtighten screws.
- Keep this instruction manual for future reference.
- Use an electronic stud finder to check the wall type before drilling and mounting.

<p><b>1</b> Remove the screws from the main unit.</p> 	<p><b>2</b> Attach the wall brackets to the main unit with the screws removed from the main unit</p> 						
<p><b>3</b> Drill 2 parallel holes (<math>\varnothing</math> 3-8 mm each according to wall type) in the wall. The distance between the holes should be 720 mm.</p> 	<p><b>4</b> Firmly fix 1 dowel into each hole in the wall if necessary.</p>  <table border="0"><tr><td>✓</td><td></td><td>Solid wall (i.e., Solid brick, Solid concrete, Solid wood, Solid wooden battens)</td></tr><tr><td>✗</td><td></td><td>Drywall, Plaster wall, Lath wall, etc.</td></tr></table>	✓		Solid wall (i.e., Solid brick, Solid concrete, Solid wood, Solid wooden battens)	✗		Drywall, Plaster wall, Lath wall, etc.
✓		Solid wall (i.e., Solid brick, Solid concrete, Solid wood, Solid wooden battens)					
✗		Drywall, Plaster wall, Lath wall, etc.					

- 5** Leave a 5 mm gap between the wall and the screw's head. Lift the unit with the attached wall brackets over the heads of the screws and slot into place.

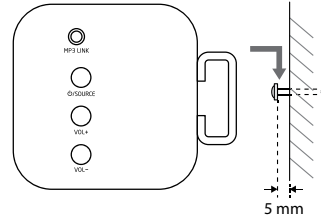
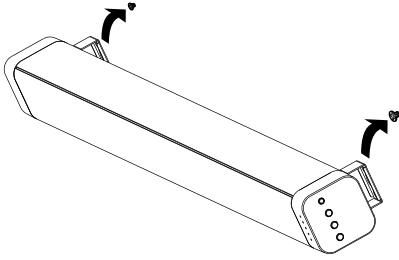

## Connections

### OPTICAL Socket

- Remove the protective cap of the OPTICAL socket, then connect an OPTICAL cable (*not included*) to the TV's OPTICAL OUT socket and the OPTICAL socket on the unit.

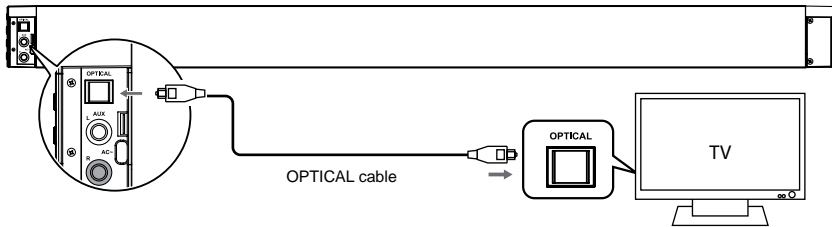

### Tip:

- If there is no sound coming out of the soundbar and the indicator light is flashing quickly, make sure the audio setting of your source player (e. g. DVD player, game console, TV) is set to PCM with optical input.

### AUX Socket

- A. Use an RCA to RCA audio cable (*included*) to connect the TV's audio output sockets to the AUX (R/L) socket on the unit.

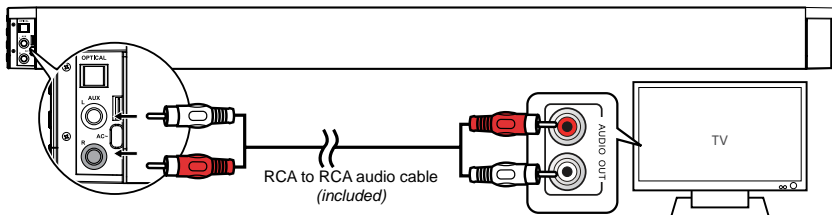

- B. Use an RCA to 3.5 mm audio cable (*included*) to connect the TV's headphone socket to the AUX (R/L) socket on the unit.

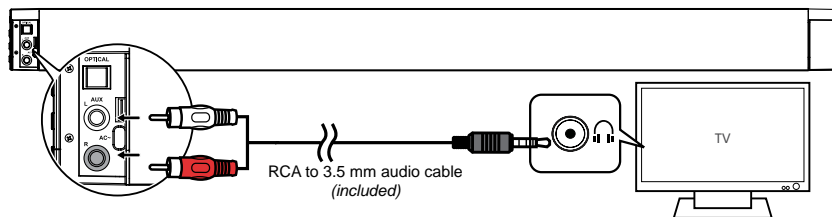

### MP3 Link Socket

- Use a 3.5mm to 3.5mm audio cable (*not included*) to connect the external audio device headphone socket to the MP3 LINK socket on the unit.

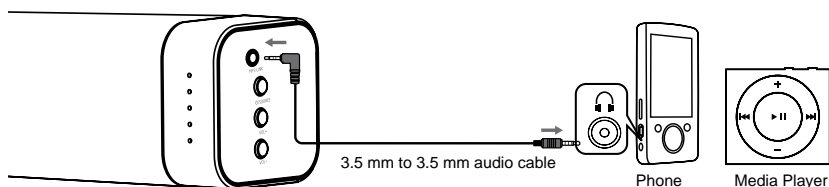

### POWER Connection

#### Risk of product damage!

- Ensure that the power supply voltage corresponds to the voltage printed on the back or the underside of the unit.
- Before connecting the AC power cord, ensure you have completed all other connections.
- Connect the mains plug of the main unit to a suitable mains socket.

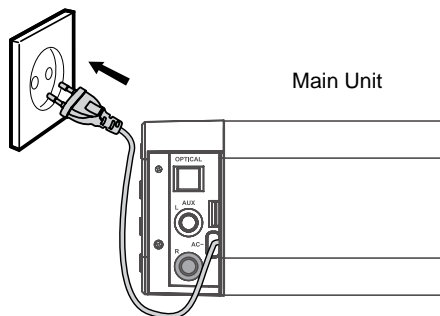

## Basic Operation

### Standby/ON

When you first connect the main unit to the mains socket, the main unit will be in Standby mode. The **POWER** Indicator will light up red.

- Press the **⏻ / SOURCE** button on the main unit or the **⏻** button on the remote control to switch the main unit on. The status indicator of the last used mode will light up.
- Press and hold the **⏻ / SOURCE** button on the main unit or press the **⏻** button on the remote control to switch the main unit back to Standby mode. The **POWER** Indicator will light up red.
- Disconnect the mains plug from the mains socket if you want to switch the unit off completely.
- When the unit volume is close to mute or is idle for approximately 15 minutes, it will automatically switch to Standby mode.

### Select Modes

Press the **⏻ / SOURCE** button on the main unit or the **SOURCE** button on the remote control repeatedly to switch between **AUX**, **MP3 LINK**, **OPTICAL** and **BLUETOOTH®** modes.

- When **AUX** mode is selected, the **AUX/MP3 LINK** Indicator will light up steadily.
- When **MP3 LINK** mode is selected, the **AUX/MP3 LINK** Indicator will flash.

### Adjusting the Volume

- Press the **VOL +/-** button to increase/decrease the volume.
- If you wish to turn the sound off, press the **MUTE** button on the remote control. Press the **MUTE** button again or press the **VOL +/-** button to resume normal listening.
- While adjusting the volume, the status indicator flashes quickly.
- While the volume level reaches its maximum level, if you press the **VOL +** button again, the status indicator flashes once. While the volume level reaches its minimum level, if you press the **VOL -** button again, the status indicator flashes once.

### Select a Preset Sound Effect

While playing, press the **EQ** button on the remote control to select between preset equalizers: Movie (recommended for viewing movies), Music (recommended for listening to music) and default setting (EQ mode off).

- When Movie **EQ** is selected, the **MOVIE/MUSIC** Indicator will light up steadily.
- When Music **EQ** is selected, the **MOVIE/MUSIC** Indicator will flash.
- When **EQ** mode is off, the **MOVIE/MUSIC** Indicator will turn off.

## AUX / MP3 Link / Optical Operation

1. Ensure that the unit is connected to the TV or an audio device.
2. While in ON mode, press the **⏻ / SOURCE** button repeatedly on the main unit or the **SOURCE** button on the remote control to select **AUX** or **MP3 LINK** or **OPTICAL** mode.
3. Operate your audio device directly for playback features.
4. Press the **VOL +/-** button to adjust the volume to your desired level. Additionally you can set the volume on the connected device.

## Bluetooth® Wireless Playback

This unit can wirelessly stream audio from most *Bluetooth®* devices within approximately 8 metres. Obstacles such as walls and other devices may limit this range.

Simply pair the device and enjoy wireless playback and control from your compatible *Bluetooth®* device.

1. Switch the unit on and select the *Bluetooth®* mode by repeatedly pressing the **⏻ / SOURCE** button on the main unit or the **SOURCE** button on the remote control. The *Bluetooth®* indicator will flash slowly.
2. The system has entered the pairing mode.  
Turn on the *Bluetooth®* function in your device. Please refer to your device's manual for further details.
3. Press the **BT PAIR** button on the remote control.
4. Go to your device's *Bluetooth®* settings.  
Add or search for devices.  
When the model no. "SB 610" appears, select the device.  
If asked for a pass code, enter "0000".
5. Once a device is connected, the *Bluetooth®* indicator will be lit solidly.
6. You can now play music on your device, it will be heard over the unit speakers.
7. To disconnect the *Bluetooth®* function, switch to another function on the unit or disable the func-

tion from your *Bluetooth*<sup>®</sup> device.

*Notes:*

- Only one device can be paired and played at a time.
- If there is an existing connection, press the **BT PAIR** button on the remote control to re-activate the pairing mode, the connection will be interrupted.
- If no other *Bluetooth*<sup>®</sup> device pairs with this player within two minutes, the player will recover its previous connection.
- The player will also be disconnected when your device is moved beyond the operational range.
- If you want to reconnect your device to this player, place it within the operational range.
- If the device is moved beyond the operational range, when it is brought back, please check if the device is still connected to the player.
- If the connection is lost, follow the instructions above to pair your device to the player again.

Listen to Music from *Bluetooth*<sup>®</sup> Device

- If the connected *Bluetooth*<sup>®</sup> device supports Advanced Audio Distribution Profile (A2DP), you can listen to the music stored on the device through the player.
  - If the device also supports Audio Video Remote Control Profile (AVRCP), you can use the player's remote control to play music stored on the device:
1. Pair your device with the player as described above.
  2. Play music via your device.
  3. Use supplied remote control to control play:
    - To pause/resume play, press the **▶||** button.
    - To skip to a track, press the **◀◀ / ▶▶** buttons.
    - Increase and decrease the volume using the **VOL+** and **VOL-** buttons on the unit or remote control and using the volume controls on your device.

*Note:*

- If there is no playback, ensure that neither the unit nor your *Bluetooth*<sup>®</sup> device are set to zero volume and the right device for playback is paired.

Additional Guidelines for *Bluetooth*<sup>®</sup> Devices

- The short wave radio signals of a *Bluetooth*<sup>®</sup> device may impair the operation of other electronic and medical devices.
- Switch off the device where it is prohibited.

*Compatibility Disclaimer*

- Wireless performance is dependent on your device's *Bluetooth*<sup>®</sup> wireless technology. Refer to your device's user manual.
- The manufacturer cannot be held liable for any loss or leakage of or damage to data.

## Troubleshooting

If there should be any problem with this product, please try to solve it with the help of the following information before contacting service. Most problems can be solved easily.

### No power

- Ensure that the AC cord of the apparatus is properly connected.
- Ensure that there is power at the AC outlet.
- Press **⏻ / SOURCE** button to turn the unit on.

### Remote control does not work

- Reduce the distance between the remote control and the unit.
- Insert the battery with its polarities (+/-) aligned as indicated.
- Replace the battery.

- Aim the remote control directly at the sensor on the front of the unit.

### No response from the unit

- Disconnect and reconnect the AC power plug, then turn the unit on again.

### I can't find the **Bluetooth®** name of this unit on my **Bluetooth®** device for pairing

- Ensure the **Bluetooth®** function is activated on your **Bluetooth®** device.
- Ensure you have paired the unit with your **Bluetooth®** device.

## Technical Specifications

### Soundbar

Power Supply: .....	AC 220-240V~ 50/60Hz
Output Power (RMS): .....	2x 20W
Power Consumption (max.): .....	45W
Total Harmonic Distortion: .....	1% (1kHz, 1W)
Audio Input Sensitivity: .....	700mV
Frequency Response: .....	40Hz - 20KHz
Impedance: .....	8Ω
Dimensions (WxDxH): .....	806 x 60 x 62 mm

### Remote Control

Distance: .....	6 m
Angle: .....	30°

*Technical specifications and design may change without notice.*



We, Karcher AG, herewith confirm that this product is in line with the basic requirements of regulation 1999/5/EG and further relevant regulations.

A copy of the declaration of conformity can be obtained at the following address:

Karcher AG | Gewerbestr. 19 | 75217 Birkenfeld

Or online at the following link:

<http://www.karcher-products.de/index.php/Konformitaetserklaerungen.html>



The **Bluetooth®** word mark and logos are registered trademarks owned by Bluetooth SIG, Inc. and any use of such marks by Karcher is under license. Other trademarks and trade names are those of their respective owners.

Ansprechpartner für dieses Schaub-Lorenz-Produkt:  
Contact for this Schaub-Lorenz product:

Karcher AG  
Gewerbestr. 19  
75217 Birkenfeld  
Germany  
[www.karcher-products.de](http://www.karcher-products.de)