



## KA 1015

Unterbau-Küchenradio  
Kitchen Radio

| Bedienungsanleitung  
| User Manual



## Vorwort

---

Vielen Dank, dass Sie sich für dieses Produkt entschieden haben. Bitte lesen Sie diese Bedienungsanleitung sorgfältig, damit Sie in der Lage sind, die maximale Leistungsfähigkeit dessen auszuschöpfen und die Sicherheit bei Installation, Verwendung und Wartung gewährleistet wird. Bewahren Sie diese Bedienungsanleitung so auf, dass Sie sie immer griffbereit haben.



Unsere Hotline für technische Fragen: **0900/1000036**

(Mo. – Do.: 8.00 – 16.30 Uhr | Fr.: 8.00 – 15.00 Uhr | 0,99 €/Min. aus dem deutschen Festnetz)

Bitte machen Sie von dieser Hotline Gebrauch, da technische Probleme meist hier schon behoben werden können, ohne dass Sie Ihr Gerät einsenden müssen.

Internet: [www.karcher-products.de](http://www.karcher-products.de)

E-Mail: [service@karcher-products.de](mailto:service@karcher-products.de)

## Sicherheitshinweise

---

1. **Bedienungsanleitung lesen** – Lesen Sie die Bedienungsanleitung aufmerksam, um sich mit der Bedienung des Gerätes vertraut zu machen.
2. **Bedienungsanleitung aufbewahren** – Bewahren Sie die Bedienungsanleitung sorgfältig auf.
3. **Hinweise beachten** – Beachten Sie alle Hinweise und Anweisungen in der Bedienungsanleitung.
4. **Wasser und Feuchtigkeit** – Das Gerät darf nicht in der Nähe von Wasser (z. B. einer Badewanne, einem Waschbecken, einem Schwimmbecken, etc.) oder an feuchten Orten, bzw. in tropischem Klima verwendet werden. Stellen Sie keine mit Flüssigkeiten befüllten Objekte oder Gefäße (z. B. Vasen) auf das Gerät. Setzen Sie das Gerät weder Tropf- noch Spritzwasser aus.
5. **Aufstellung** – Das Gerät darf nur auf einer stabilen, ebenen Oberfläche aufgestellt werden. Platzieren Sie das Gerät so, dass es keinen Erschütterungen ausgesetzt werden kann.
6. **Wandmontage** – Eine Wand- oder Deckenmontage darf nur dann erfolgen, wenn das Gerät dafür vorgesehen ist.
7. **Belüftung** – Stellen Sie das Gerät immer so auf, dass die Lüftungsöffnungen nicht blockiert oder verdeckt (z. B. von einem Vorhang, einer Decke, einer Zeitung, etc.) werden. Das Gerät darf z. B. nicht auf einem Bett, Sofa, Teppich, etc. aufgestellt werden. Für eine ausreichende Belüftung sollte ein Freiraum von mindestens 5 cm um das Gerät herum eingehalten werden.
8. **Hitze** – Das Gerät darf nicht in die Nähe von Hitzequellen, wie z. B. einer Heizung, einem Herd oder anderen Geräten gelangen.
9. **Stromversorgung** – Das Gerät darf nur mit der auf der Geräterückseite angegebenen Spannung betrieben werden.
10. **Kabel & Stecker** – Das Netzkabel und der Netzstecker müssen immer in einwandfreiem Zustand sein. Der Netzstecker muss jederzeit erreichbar sein, um das Gerät vom Netz trennen zu können. Sämtliche Kabel sollten immer so ausgelegt werden, dass diese keine Stolperfalle darstellen und nicht beschädigt werden können. Stellen Sie keine Objekte auf Kabel. Wandsteckdosen, Verlängerungskabel und Mehrfachsteckerleisten dürfen niemals überbelegt werden.
11. **Reinigung** – Reinigen Sie das Gerät ausschließlich mit einem trockenen, weichen und sauberen Tuch. Verwenden Sie niemals chemische Reinigungsmittel. Ziehen Sie vor dem Reinigen den Netzstecker.
12. **Nichtverwendung** – Wenn Sie das Gerät für längere Zeit nicht verwenden, ziehen Sie den Netzstecker.
13. **Eintritt von Objekten oder Flüssigkeiten** – Es dürfen keine Objekte in das Gehäuse des Gerätes gelangen. Das Gerät darf niemals in Kontakt mit irgendwelchen Flüssigkeiten gelangen.
14. **Wann Sie eine Servicestelle aufsuchen sollten** – Ziehen Sie umgehend den Netzstecker und suchen Sie eine qualifizierte Servicestelle auf, wenn einer der folgenden Ereignisse eintritt:
  - a) Wenn der Netzstecker oder das Netzkabel beschädigt ist.
  - b) Wenn Objekte in das Gehäuse eingedrungen sind oder das Gerät in Kontakt mit einer Flüssigkeit war.
  - c) Wenn das Gerät nicht ordnungsgemäß funktioniert. Nehmen Sie selbst nur solche Einstellungen vor, die in dieser Bedienungsanleitung erklärt werden.
  - d) Wenn das Gerät heruntergefallen ist oder in sonstiger Weise einer Erschütterung ausgesetzt war.
15. **Reparaturen** – Reparaturen und Wartungsarbeiten dürfen nur von qualifiziertem Fachpersonal durchgeführt werden. Versuchen Sie niemals, das Gerät selbst zu reparieren. Öffnen Sie niemals das Gehäuse.
16. **Offenes Feuer** – Halten Sie das Gerät fern von offenem Feuer. Stellen Sie keine brennenden Kerzen oder ähnliches auf das Gerät.
17. **Gewitter** – Während eines Gewitters sollten Sie den Netzstecker ziehen.
18. **Sicherheitscheck** – Nach einer Reparatur sollte der durchführende Techniker einen Sicherheitscheck des Gerätes vornehmen, um zu versichern, dass das Gerät einwandfrei funktioniert.
19. **Batterien** – Setzen Sie Batterien immer richtig gepolt in elektrische Geräte ein. Explosionsgefahr wenn Batterien falsch eingesetzt werden. Ersetzen Sie alte Batterien stets mit neuen des gleichen Typs. Verwenden Sie alte und neue Batterien nie gleichzeitig. Alte Batterien gehören nicht in den Hausmüll, sondern müssen separat in den dafür vorgesehenen Behältern entsorgt

werden. Batterien dürfen nicht übermäßiger Hitze, wie z. B. durch Sonnenschein, Feuer o. ä. ausgesetzt werden.

20. **Kopfhörer** (sofern anwendbar) – Eine zu hohe Lautstärke bei Verwendung von Ohr- oder Kopfhörern kann zu Hörschäden führen (*Kopfhörer nicht im Lieferumfang enthalten*).

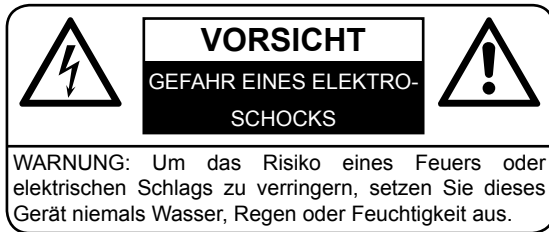

**WARNUNG:** Um die Gefahr eines elektrischen Schlags zu verringern, öffnen Sie niemals das Gehäuse dieses Gerätes. Versuchen Sie niemals, das Gerät selbst zu reparieren. Wartungsarbeiten und Reparaturen dürfen ausschließlich von qualifiziertem Fachpersonal durchgeführt werden.



Dieses Symbol weist den Benutzer auf gefährliche Spannung innerhalb des Gerätes hin. Es besteht die Gefahr eines elektrischen Schlags.



Dieses Symbol weist den Benutzer auf Teile hin, deren Funktion und Wartung genauestens beschrieben sind.

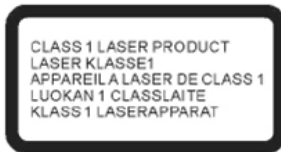

**SEHEN SIE NIEMALS DIREKT IN DEN LASERSTRAHL!**



#### **Batterien und Akkus**

Batterien und Akkus dürfen nicht mit dem normalen Hausmüll entsorgt werden. Jeder Verbraucher ist verpflichtet, alte Batterien und Akkus bei einer Sammelstelle seiner Gemeinde, seines Stadtteils oder im Handel abzugeben, so dass sie einer umweltschonenden Entsorgung zugeführt werden können.



#### **Entsorgung von Elektro- und Elektronikgeräten**

Dieses Symbol auf dem Produkt weist darauf hin, dass dieses nicht zusammen mit dem normalen Hausmüll entsorgt werden darf. Für zu entsorgende Elektro- und Elektronikgeräte gibt es ein besonderes, kostenfreies Entsorgungssystem. Weitere Informationen erhalten Sie von Ihrem lokalen Entsorgungsunternehmen oder von dem Händler, bei dem Sie dieses Produkt erworben haben. Mit der getrennten Entsorgung helfen Sie, die Umwelt und Gesundheit Ihrer Mitmenschen zu schützen.

### 1. Umgang mit Disks

- Das Disk-Fach Ihres Gerätes muss stets geschlossen sein, sodass kein Staub und Schmutz eindringen können, die die Linse beschädigen würden.
- Berühren Sie niemals die bespielte Seite einer Disk.
- Bekleben und beschreiben Sie niemals eine Disk.
- Biegen Sie Disks nicht.
- Halten Sie Disks immer an deren äußeren Kanten.



### 2. Aufbewahrung von Disks

- Bewahren Sie Disks stets in ihren jeweiligen Schutzhüllen auf.
- Setzen Sie Disks niemals dem direkten Sonnenlicht, Staub, Schmutz, hohen Temperaturen, hoher Luftfeuchtigkeit oder Nässe aus.

### 3. Reinigen von Disks

- Sollte eine Disk einmal verschmutzt sein, so verwenden Sie zum Säubern ein sauberes, trockenes Tuch.
- Ziehen Sie das Tuch vorsichtig von der Mitte der Disk zur äußeren Kante:



Richtig

Falsch

- Verwenden Sie niemals chemische Reinigungsmittel, Wasser, Verdünnungsmittel oder anti-statisches Spray.

### 4. Kompatibilität

- Aufgrund der Vielzahl von Komprimierungsverfahren kann es vorkommen, dass vereinzelte Disks nicht wiedergegeben werden können.

## Bedienelemente

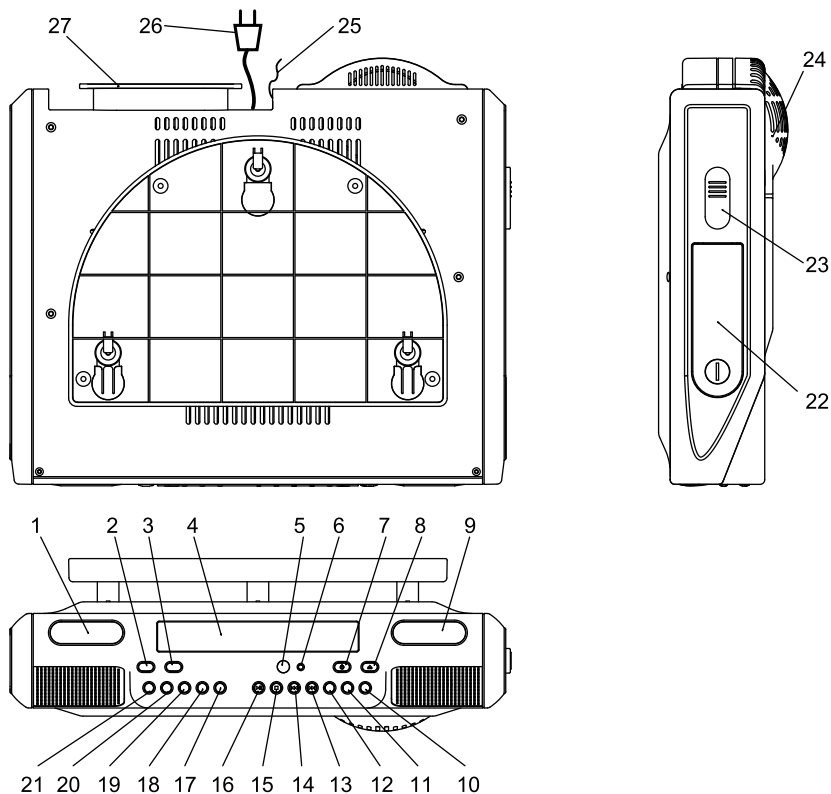

- |                                                              |                                                        |
|--------------------------------------------------------------|--------------------------------------------------------|
| 1. LCD DISPLAY (für CD, UHR und RADIO)                       | 15. STOP/ RADIOFREQUENZ-TASTE (STOP/<br>RADIO BAND)    |
| 2. LAUTSTÄRKE VERRINGERN                                     | 16. WIEDERGABE/PAUSE-TASTE (PLAY/<br>PAUSE)            |
| 3. LAUTSTÄRKE ERHÖHEN                                        | 17. TUNER                                              |
| 4. CD-FACH                                                   | 18. CD-TASTE                                           |
| 5. FERNBEDIENUNGSSENSOR                                      | 19. DISPLAY/WECKER EINSTELLEN (DIS-<br>PLAY/ALARM SET) |
| 6. BETRIEBSANZEIGE                                           | 20. SPEICHER / UHRZEIT EINSTELLEN<br>(MEMORY/C- ADJ)   |
| 7. EIN-/AUSCHALT-TASTE, WECKER AUS                           | 21. WIEDERHOLMODI (REPEAT/MEMORY<br>RECALL)            |
| 8. TASTE ZUM ÖFFNEN/SCHLIESSEN DES<br>CD-FACHES (OPEN/CLOSE) | 22. BATTERIEFACH                                       |
| 9. LCD DISPLAY B (FÜR DEN TIMER)                             | 23. LICHT EIN-/AUSSCHALTEN                             |
| 10. TASTE ZUM EINSTELLEN DER MINUTEN<br>(TIMER) (MINTUE SET) | 24. GLÜHBIRNENABDECKUNG                                |
| 11. TASTE ZUM EINSTELLEN DER STUNDEN<br>(TIMER) (HOUR SET)   | 25. FM ANTENNE                                         |
| 12. STEREO/MONO-TASTE (nur für FM<br>RADIO)                  | 26. NETZKABEL                                          |
| 13. SCHNELLVORLAUF-TASTE (SKIP >> )                          | 27. NETZKABELHALTERUNG                                 |
| 14. RÜCKLAUF-TASTE (SKIP  <<)                                |                                                        |

## Fernbedienung

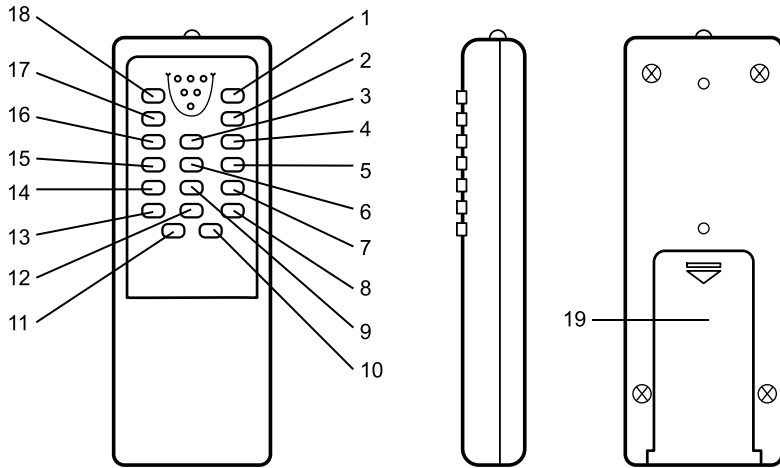

1. ÖFFNEN/SCHLIESSEN
2. WIEDERGABE/PAUSE
3. SCHNELLVORLAUF (SKIP >>|)
4. LAUTSTÄRKE ERHÖHEN
5. LAUTSTÄRKE VERRINGERN
6. RÜCKLAUF (SKIP |<<)
7. ZUFALLSWIEDERGABE
8. LAUTLOS (MUTE)
9. CD/ RADIO SPEICHER
10. SNOOZE
11. WECKER EINSTELLEN (ALARM SET)
12. SLEEP
13. EQUALIZERVOREINSTELLUNGEN (EQ)
14. X-BASS KEY (bei diesem Modell nicht vorhanden)
15. WIEDERHOLMODI
16. FUNKTIONSTASTE (zum Auswählen zwischen CD und Radio)
17. STOP/ RADIOFREQUENZ-TASTE (STOP/ RADIO BAND)
18. EIN-/AUSCHALTTASTE, WECKER AUS (POWER/ ALARM OFF)
19. Batteriefach



Legen Sie zwei Batterien der Größe AAA 1,5V ein. Versichern sie sich, dass Sie die Batterien richtig herum einsetzen.

*Hinweis:* Wenn Sie die Fernbedienung für längere Zeit nicht verwenden, nehmen Sie die Batterien heraus. Alte Batterien müssen in den speziell dafür vorgesehenen Behältern entsorgt werden.

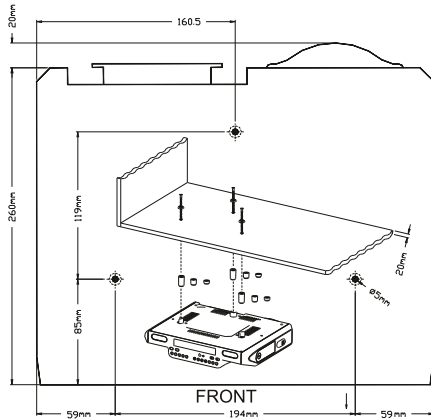

## Montage

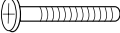
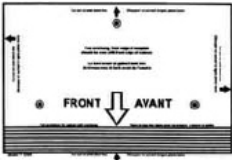

Benötigte Werkzeuge	Im Lieferumfang enthalten
<ul style="list-style-type: none"> <li>• Bohrer 1/4"</li> <li>• Lineal oder Maßband</li> <li>• Nagel</li> <li>• Schere</li> <li>• Kreuzschlitzschraubendreher</li> <li>• Klebeband</li> <li>• Schutzbrille</li> </ul>	<ul style="list-style-type: none"> <li>• 3x Distanzstücke               <div style="display: flex; justify-content: space-around; align-items: center; margin-top: 5px;">  </div> </li> <li>• 3x Unterlegscheiben               <div style="display: flex; justify-content: center; align-items: center; margin-top: 5px;">  </div> </li> <li>• 3x Schrauben               <div style="display: flex; justify-content: center; align-items: center; margin-top: 5px;">  </div> </li> <li>• Schablone               <div style="display: flex; justify-content: center; align-items: center; margin-top: 5px;">  </div> </li> </ul>

### Vor der Montage

Nehmen Sie alle Gegenstände aus dem Schrank, unter dem Sie das Radio montieren möchten, heraus und säubern Sie diesen. Entfernen Sie sämtliche Fettrückstände.

### Wichtig:

- Die Montage sollte ausschließlich durch einen qualifizierten Fachmann durchgeführt werden.
- Um eine sichere Montage zu gewähren, müssen die Schrauben mindestens einen Zentimeter in das Radio geschraubt werden.

Schneiden Sie die Schablone aus.



### **Schritt 1**

Wenn Ihr Schrank keinen Überhang hat:

- Positionieren Sie die Schablone an der gewünschten Stelle an der Unterseite des Schrankes.
- Kleben Sie die Schablone mit einfach zu entfernenden Klebestreifen fest und gehen Sie zu Schritt 2.



Wenn Ihr Schrank einen Überhang hat:

- Messen Sie die Dicke des Überhangs.
- Falten Sie die Vorderseite der Schablone an der Linie entsprechend der Dicke Ihres Schrankes.
- Kleben Sie die Schablone mit einfach zu entfernenden Klebestreifen fest.

*Hinweis:* Es wird empfohlen, während dem Bohren eine Schutzbrille zu tragen.

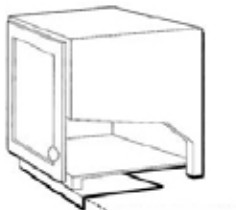

*Schablone an gestrichelter Linie falten*



*Dicke des Schranküberhangs messen*

### **Schritt 2**

Bohren Sie 3 Löcher gemäß der Schablone mit einem Durchmesser von ¼ Zoll in die Unterseite des Schrankes.

### **Schritt 3**

Entfernen Sie die Schablone und säubern Sie den Schrank.

### **Schritt 4**

Wenn Ihr Schrank keinen Überhang hat, gehen Sie zu Schritt 5.

Wenn Ihr Schrank einen Überhang hat, wählen Sie ein Abstandsstück, das der Länge des Überhangs entspricht.

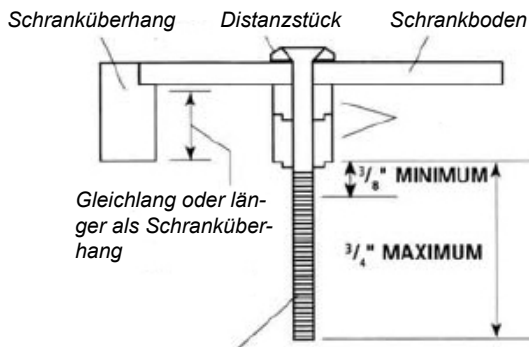

*Gewählte Schrauben, die die Mindestlänge erfüllen, aber nicht die Maximallänge überschreiten*

### Schritt 5

Schrauben Sie die Schrauben von der Innenseite des Schrankes. Verwenden Sie immer die Unterlegscheiben.

Wenn Ihr Schrank keinen Überhang hat, gehen Sie zu Schritt 7.

### Schritt 6

Drücken Sie die Schraubenköpfe nach unten, während Sie die Abstandsstücke unter dem Schrank auf die Schrauben drücken.

### Schritt 7

Richten Sie das Radio unter den Schrauben aus. Befestigen Sie die Schrauben gleichmäßig, so dass das Radio stabil befestigt ist.

### Netzkabelhalterung

Diese dient dazu, den Überhang eines zu langen Netzkabels aufzuwickeln.

## LCD-Display

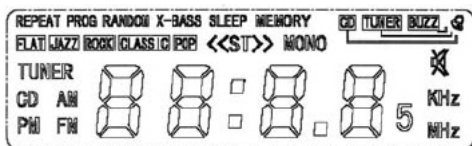

## Stromversorgung

Verbinden Sie den Netzstecker mit einer Steckdose. Achten Sie darauf, dass die Ausgangsspannung der Steckdose mit der auf dem Typenschild des Gerätes angegebenen Spannung übereinstimmt.

### Sicherungsfunktion der Batterie:

Setzen Sie zwei Batterien der Größe AAA (2x 1,5V, nicht im Lieferumfang enthalten) in das Batteriefach ein, so müssen Sie die Uhrzeit im Falle eines Stromausfalls nicht neu einstellen. Bei einem Stromausfall wird die Uhrzeit nicht im Display angezeigt, jedoch läuft die Uhr weiter.

Öffnen Sie das Batteriefach, indem Sie den Schieber in Richtung des Symbols  schieben



## Grundfunktionen

### EINSTELLEN DER UHRZEIT

Drücken Sie im CD- oder Radiomodus die Taste DISPLAY/AL.SET (19) einmal, um in den Uhrzeitmodus zu gelangen.

a. Halten Sie die Taste MEMORY/C- ADJ (20) für 2 Sekunden gedrückt. Die Stundenanzeige blinkt nun.

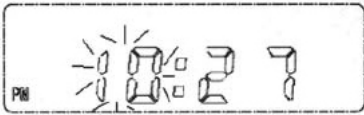

b. Stellen Sie mit den Tasten SKIP >>| oder SKIP |<< die gewünschte Stunde ein.

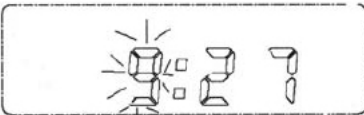

c. Drücken Sie die Taste MEMORY/C-ADJ (20), um die Minuten einzustellen.

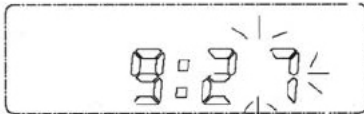

d. Stellen Sie mit den Tasten SKIP >>| oder SKIP |<< die Minuten ein. Drücken Sie nochmals die Taste MEMORY/C-ADJ (20), um die Einstellung zu beenden.

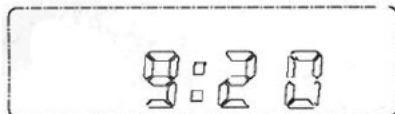
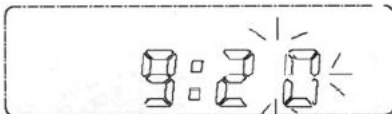

#### Hinweis:

Bei der 12-Stunden-Anzeige wird nach Mittag PM im Display angezeigt.

Wenn die Uhrzeit blinkt, ist die Einstellung ungültig.

### EINSTELLEN DER WECKZEIT

Drücken Sie im CD- oder Radiomodus die Taste DISPLAY/AL.SET (19) zweimal, um den Einstellmodus aufzurufen (das Glockensymbol erscheint und beginnt zu blinken).

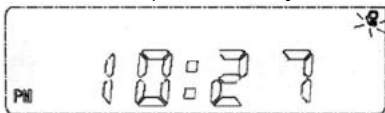

Halten Sie die Taste MEMORY/C- ADJ (20) für 2 Sekunden gedrückt, um die Stunde der Weckzeit einzustellen.

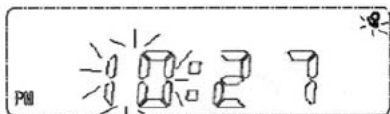

Stellen Sie mit den Tasten SKIP >>| oder SKIP |<< die gewünschte Stunde ein.

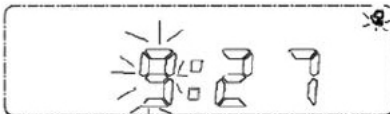

Drücken Sie die Taste MEMORY/C-ADJ (20), um die Minuten einzustellen.

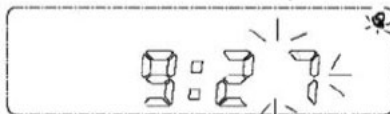

Stellen Sie mit den Tasten SKIP >>| oder SKIP |<< die Minuten ein. Drücken Sie nochmals die Taste MEMORY/C-ADJ (20), um die Einstellung zu beenden.

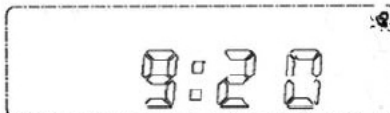

Nach dem Einstellen der Weckzeit.

### **BUZZER ALS WECKTON**

a. Drücken Sie die AL.SET-Taste (11 auf der Fernbedienung) wiederholt, um den Buzzer zu aktivieren. Im Display erscheint „BUZZ“.

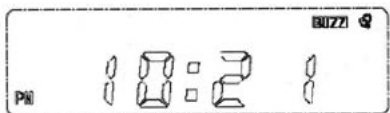

- b. Zur eingestellten Weckzeit ertönt der Buzzer für 3 Minuten.  
c. Drücken Sie die Standby-Taste, um den Wecker auszuschalten.

### **MUSIK VON EINER CD ALS WECKTON**

- a. Schalten Sie das Gerät ein, indem Sie die Taste Power/AL. Off (18) drücken.  
b. Öffnen Sie das CD-Fach und legen Sie eine CD mit der bedruckten Seite nach oben zeigend ein.  
c. Schließen Sie das CD-Fach.  
d. Schalten Sie das Gerät aus, indem Sie die Taste Power/AL. Off (18) drücken.  
e. Drücken Sie die Taste AL.SET (11 auf der Fernbedienung) wiederholt, um den CD-Modus zu aktivieren. Im Display erscheint die Anzeige "CD" und blinkt.

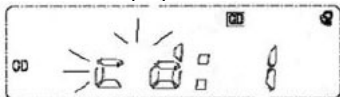

- f. Wählen Sie mit den Tasten SKIP >>| oder SKIP |<< die Titel, die als Weckton spielen sollen.  
g. Die CD spielt nun zur Weckzeit den eingestellten Titel.  
h. Schalten Sie den Weckton mit der Taste STOP oder Power/AL. Off aus.

### **RADIO ALS WECKTON**

- a. Schalten Sie das Gerät ein.  
b. Wählen Sie mit der Funktionstaste TUNER, um das Radio zu aktivieren.  
c. Drücken Sie die Taste STOP/Band, um AM oder FM auszuwählen.

- d. Stellen Sie den gewünschten Radiosender ein.
- e. Schalten Sie das Gerät aus, indem Sie die Taste Power/AL. Off (18) drücken.
- f. Drücken Sie die Taste AL.SET (11 auf der Fernbedienung) wiederholt, um den Radio-Modus zu aktivieren. Im Display erscheint die Anzeige "TUNER".

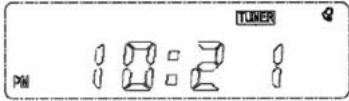

g. Das Radio schaltet sich nun zur eingestellten Weckzeit ein.

### **SNOOZE-FUNKTION**

Wenn Sie noch ein paar Minuten weiterschlafen möchten, drücken Sie die Snooze-Taste (10) auf der Fernbedienung. Der Weckton wird hiermit ausgeschaltet und ertönt nach 9 Minuten wieder.

### **EINSCHLAFFUNKTION**

Halten Sie die Sleep-Taste (12) auf der Fernbedienung gedrückt, um die Zeit einzustellen, nach der sich das Gerät automatisch ausschalten soll: 90->80->70->60->50->40->30->20->10->9->8->7->6->5->4->3->2->1->90

Wenn die Einschlaffunktion aktiviert ist, erscheint im Display "Sleep". Um die Einschlaffunktion auszuschalten, drücken Sie nochmals die Sleep-Taste (12). „Sleep“ wird nun nicht mehr im Display angezeigt.

### **TIMERFUNKTION (0:01 -----19:59)**

1. Drücken Sie wiederholt die Taste HOUR SET (11), um die Stunden einzustellen (von 19: -- bis 0: --).
2. Drücken Sie wiederholt die Taste MINUTE SET (10), um die Minuten einzustellen (vom --:59 bis -- : 00)
3. Wenn der Timer 0 erreicht, so ertönt für 3 Minuten ein Signalton.
4. Um den Signalton auszuschalten, halten Sie die Tasten HOUR SET und MINUTE SET für 3-5 Sekunden lang gedrückt.

*Hinweis:* Wenn der Signalton ertönt, wird das Radio oder der CD-Player auf lautlos geschaltet.

### **LAUTSTÄRKE**

Mit den Tasten VOL. DOWN (3) oder VOL. UP (2) können Sie die Lautstärke wie gewünscht einstellen.

### **LAUTLOS**

Um den Ton auszuschalten, drücken Sie die Taste MUTE (8) auf der Fernbedienung.

Ton aus: 

Ton an: 

*Hinweis:* Der einstellbare Lautstärkebereich liegt zwischen 01 und 40.

### **EQUALIZER-VOREINSTELLUNGEN**

Wenn Sie die Taste EQ (13) auf der Fernbedienung während der Wiedergabe drücken, so können Sie zwischen 5 Voreinstellungen wählen:

Flat, Jazz, Rock, Classic und Popular. Drücken Sie die Taste EQ (13) wiederholt, um zwischen den verschiedenen Modi auszuwählen.

## **Radio**

---

Mit der Taste Power/AL. Off (18) können Sie das Gerät ein- und ausschalten.

Anzeige bei eingeschaltetem Gerät im Radiomodus:

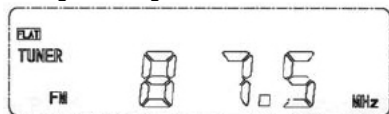

Uhrzeitanzeige bei ausgeschaltetem Gerät:

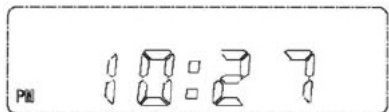

1. Schalten Sie das Gerät ein, indem Sie die Taste Power/AL. Off (18) drücken.
2. Drücken Sie die Taste TUNER (17), um in den Radiomodus zu wechseln.
3. Wählen Sie mit der Taste STOP/BAND (15) AM oder FM.
4. Tastenfunktionen im Radiomodus:
  - a. Manuelle Sendersuche:  
Suchen Sie eine höhere Frequenz, indem Sie die Taste "SKIP >>|" drücken.  
Suchen Sie eine niedrigere Frequenz, indem Sie die Taste "SKIP |<<" drücken.
  - b. Automatische Sendersuche:  
Halten Sie die Taste "SKIP >>|" oder "SKIP |<<" solange gedrückt, bis der Sendersuchlauf startet. Beim nächsten gefundenen Sender stoppt der Suchvorgang. Um weiter zu suchen, halten Sie die Taste "SKIP >>|" oder "SKIP |<<" nochmals gedrückt, bis der Sendersuchlauf fortgesetzt wird. Wiederholen Sie diesen Vorgang, bis Sie den gewünschten Sender gefunden haben.
5. Stellen Sie mit den Tasten VOL. UP oder VOL. DOWN die gewünschte Lautstärke ein.
6. Drücken Sie die Taste STEREO/MONO (12), um zwischen Stereo und Mono zu wählen. Wenn das Stereosignal zu schwach ist, dann erscheint im Display nicht die Anzeige „ST“. In Mono ist der Empfang möglicherweise besser.

#### *Hinweis:*

Für einen guten Empfang sollte die FM-Wurfantenne komplett ausgelegt sein.

Dieses Gerät verfügt über eine eingebaute AM-Antenne. Platzieren Sie das Gerät an einem Ort mit gutem Empfang.

#### **SENDERSPICHER**

1. Wählen Sie AM oder FM und Ihren gewünschten Sender.
2. Drücken Sie dann die Taste MEMORY/C-ADJ. Im Display erscheint ein blinkendes "P". Wählen Sie dann mit den Tasten SKIP >>| oder SKIP |<< den gewünschten Speicherplatz (zwischen 1 und 15).
3. Speichern Sie nun den aktuellen Sender, indem Sie nochmals die Taste MEMORY/C-ADJ drücken. Das "P" wird nun konstant angezeigt und blinkt nicht mehr.
4. Wiederholen Sie die Schritte 1 bis 3, um weitere Sender zu speichern.

*Hinweis:* Ein gespeicherter Sender kann nur gelöscht werden, indem Sie einen anderen Sender auf diesem Platz speichern

Es können bis zu 30 Sender gespeichert werden (15 in AM und 15 in FM)

Einen Sender aus dem Speicher aufrufen

Um einen gespeicherten Sender anzuhören, wählen Sie zuerst den AM- oder den FM-Modus. Drücken Sie dann die Taste REPEAT/MEM/RCL (21) und wählen Sie dann den gewünschten Sender mit den Tasten SKIP >>| oder SKIP |<<.

*Hinweis:* Wenn Sie den Netzstecker ziehen, gehen die gespeicherten Sender verloren und Sie müssen den Speichervorgang wiederholen.

# CD-Player

Anzeige bei angeschaltetem Gerät im CD-Modus:

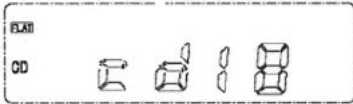

Wenn Sie das CD-Fach öffnen, erscheint im Display "00":

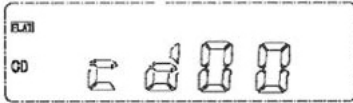

Wenn sich keine CD im CD-Fach befindet, so erscheint im Display "00".

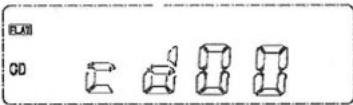

## Wiedergabe einer CD

1. Schalten Sie das Gerät ein, indem Sie die Taste Power/AL. Off (18) drücken.
2. Drücken Sie die Taste CD (18), um in den CD-Modus zu wechseln.
3. Drücken Sie die Taste OPEN/CLOSE (8), um das CD-Fach zu öffnen.
4. Legen Sie eine CD mit der bedruckten Seite nach oben zeigend ein.
5. Drücken Sie die Taste OPEN/CLOSE (8), um das CD-Fach zu schließen.

Folgende Anzeige erscheint:



Nun erscheint im Display die Anzahl der Titel auf der eingelegten CD:

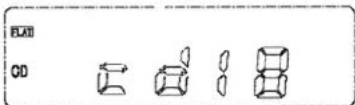

6. Drücken Sie die Taste PLAY/PAUSE (16), um den ersten Titel abzuspielen.

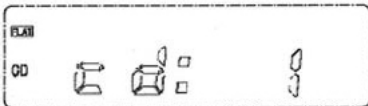

7. Um die Wiedergabe kurz anzuhalten, drücken Sie nochmals die Taste PLAY/PAUSE (16).

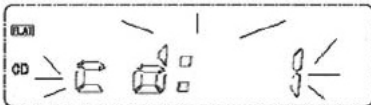

Um die Wiedergabe fortzusetzen, drücken Sie wieder die Taste PLAY/PAUSE (16).

8. Um die Wiedergabe zu stoppen, drücken Sie die Taste STOP/RADIO BAND (15).  
Anzeige während der Wiedergabe:





Anzeige im Stoppmodus:

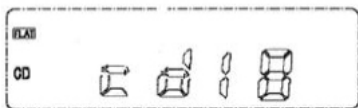

### **Titel überspringen**

Drücken Sie während der Wiedergabe:

- Rücklauf-----SKIP |<< Taste
- Schnellvorlauf-----SKIP >>| Taste
- Drücken Sie die Taste SKIP |<< einmal, um an den Anfang des aktuellen Titels zu springen oder zweimal, um an den Anfang des vorherigen Titels zu springen.
- Drücken Sie die Taste SKIP >>| einmal, um an den Anfang des folgenden Titels zu springen.

### **Titel durchsuchen**

Halten Sie während der Wiedergabe gedrückt:

- Rücklauf-----SKIP |<< Taste
- Schnellvorlauf-----SKIP >>| Taste

### **Wiedergabe einer festgelegten Reihenfolge**

Mit dieser Funktion können Sie eine beliebige Reihenfolge festlegen, in der die Titel (bis zu 20) abgespielt werden sollen.

1. Schalten Sie das Gerät ein, indem Sie die Taste Power/AL. Off (18) drücken.
2. Drücken Sie die Taste CD (18), um in den CD-Modus zu wechseln.
3. Drücken Sie die Taste OPEN/CLOSE (8), um das CD-Fach zu öffnen.
4. Legen Sie eine CD mit der bedruckten Seite nach oben zeigend ein.
5. Drücken Sie die Taste OPEN/CLOSE (8), um das CD-Fach zu schließen.
6. Drücken Sie im Stopp-Modus die Taste MEMORY/C-ADJ (20), bis im Display "MEMORY CD :01" angezeigt wird.
7. Wählen Sie mit den Tasten SKIP >>| oder SKIP |<< den ersten Titel.
8. Drücken Sie die Taste MEMORY/C-ADJ (20), um den Titel zu speichern.
9. Wiederholen Sie die Schritte 7 und 8, um die weitere Reihenfolge festzulegen.
10. Drücken Sie die Taste PLAY/PAUSE (16), um die Wiedergabe zu starten.

Um die Wiedergabe in der Reihenfolge zu stoppen, drücken Sie die Taste STOP/BAND (15) zweimal.

### **Wiederholen eines Titels**

Drücken Sie die Taste REPEAT/MEM/RCL (21) während der Wiedergabe des Titels, den Sie wiederholen möchten (21). Im Display erscheint die Anzeige "REPEAT".

- Um einen anderen Titel zu wiederholen, drücken Sie die Taste SKIP >>| oder SKIP |<<.
- Um den Wiederholmodus auszuschalten, drücken Sie die Taste REPEAT/MEM/RCL (21) zweimal.

### **Alle Titel wiederholen**

Drücken Sie während der Wiedergabe zweimal die Taste REPEAT/MEM/RCL (21). Die Anzeige "REPEAT" erscheint im Display.

- Alle Titel werden der Reihenfolge nach wiederholt.
- Um den Wiederholmodus auszuschalten, drücken Sie die Taste REPEAT/MEM/RCL (21) einmal.

## Fehlerbehebung

---

Sollte ein Fehler vorliegen, so prüfen Sie bitte zuerst, ob Sie diesen mithilfe der nachfolgenden Tabelle selbst beheben können.

<b>Fehler</b>	<b>Mögliche Ursache</b>	<b>Behebung</b>
CD-Player lässt sich nicht einschalten	Netzstecker ist nicht richtig angeschlossen	Schließen Sie den Netzstecker richtig an
CD spielt nicht	<ul style="list-style-type: none"><li>• CD ist falsch eingelegt</li><li>• CD ist defekt</li><li>• CD-Fach ist nicht geschlossen</li><li>• Auf der CD befindet sich Kondenswasser</li></ul>	<ul style="list-style-type: none"><li>• Legen Sie die CD mit der bedruckten Seite nach oben zeigend ein</li><li>• Probieren Sie eine andere CD</li><li>• Schließen Sie das CD-Fach</li><li>• Trocknen Sie die CD mit einem weichen, trockenen Tuch</li></ul>
Ungleichmäßige CD-Wiedergabe	Verschmutzte oder beschädigte CD	Säubern oder ersetzen Sie die CD
Kein Ton	<ul style="list-style-type: none"><li>• Lautstärke ist auf das Minimum eingestellt</li><li>• CD ist beschädigt</li></ul>	<ul style="list-style-type: none"><li>• Erhöhen Sie die Lautstärke</li><li>• Probieren Sie eine andere CD</li></ul>
Ton beim Radio ist verzerrt	<ul style="list-style-type: none"><li>• Der Sender ist nicht richtig abgestimmt</li><li>• Die Antenne ist nicht richtig ausgerichtet</li></ul>	<ul style="list-style-type: none"><li>• Stellen Sie den Sender neu ein</li><li>• Richten Sie das Gerät oder die Antenne neu aus</li></ul>

*Technische und optische Änderungen jederzeit vorbehalten.*



## Safety Information

---

1. **Read Instructions** - All the safety and operating instructions should be read before the appliance is operated.
2. **Retain Instructions** - The safety and operating instructions should be retained for future reference.
3. **Heed Warnings** - All warnings on the appliance and in the operating instructions should be adhered to.
4. **Water and Moisture** – Do not use the apparatus near water (e.g. bath tub, sink, swimming pool) or in wet places or tropical climates. Do not place objects filled with liquids, such as vases, on top of the apparatus. Do not expose the apparatus to dripping or splashing.
5. **Setup** – The apparatus should only be placed on a stable, flat surface. Do not let the apparatus fall down or expose it to shock.
6. **Wall or Ceiling Mounting** - The appliance should be mounted to a wall or ceiling only as recommended by the manufacturer.
7. **Ventilation** - The appliance should be situated so that its location or position does not interfere with its proper ventilation. For example, the appliance should not be situated on a bed, sofa, rug, or similar surface that may block the ventilation openings; or, placed in a built-in installation, such as a bookcase or cabinet that may impede the flow of air through the ventilation openings. Ensure a minimum distance of 5 cm around the apparatus for sufficient ventilation. Ensure that the ventilation is not impeded by covering the ventilation openings with items such as newspapers, table-cloths, curtains, etc.
8. **Heat** - The appliance should be situated away from heat sources such as radiators, heat registers, stoves, or other appliances (including amplifiers) that produce heat.
9. **Power Sources** - The appliance should be connected to a power supply only of the type described in the operating instructions or as marked on the appliance.
10. **Cables and Plugs** – The mains plug shall remain readily operable. All cables should be routed so that they are not likely to be walked on or pinched by items placed upon or against them, paying particular attention to cords at plugs, convenience receptacles, and the point where they exit from the appliance.
11. **Cleaning** - The appliance should be cleaned only as recommended by the manufacturer. Clean by wiping with a dry and clean cloth. Do not use chemical cleaners or detergents. Always pull the mains plug before cleaning the unit.
12. **Non-use Periods** - The power cord of the appliance should be unplugged from the outlet when left unused for a long period of time.
13. **Object and Liquid Entry** - Care should be taken so that objects do not fall and liquids are not spilled into the enclosure through openings.
14. **Damage Requiring Service** - The appliance should be serviced by qualified service personnel when:
  - a) The power-supply cord or the plug has been damaged; or
  - b) Objects have fallen, or liquid has been spilled into the appliance; or
  - c) The appliance has been exposed to rain; or
  - d) The appliance does not appear to operate normally or exhibits a marked change in performance; or
  - e) The appliance has been dropped, or the enclosure damaged.
15. **Servicing** - The user should not attempt to service the appliance beyond that described in the operating instructions. All other servicing should be referred to qualified service personnel.
16. **Open Fire** – Keep the apparatus away from open fires. Do not place naked flame sources, such as lighted candles on the apparatus.
17. **Thunderstorms** – During a thunderstorm the mains plug should be unplugged.
18. **Safety Check** – After servicing the technician should conduct a safety check in order to ensure that the apparatus is working properly and safely.
19. **Batteries** – Always place batteries in the correct polarization into electrical components. Danger of explosion if battery is incorrectly replaced. Replace only with the same or equivalent type. Do not mix old and new batteries. Take attention to the environmental aspects of battery disposal. Batteries shall not be exposed to excessive heat such as sunshine, fire or the like. Remove batteries before disposing of the product.

20. **Headphones** (if applicable) – Excessive sound pressure from earphones and headphones can cause hearing loss or damage (*headphones are not supplied*).

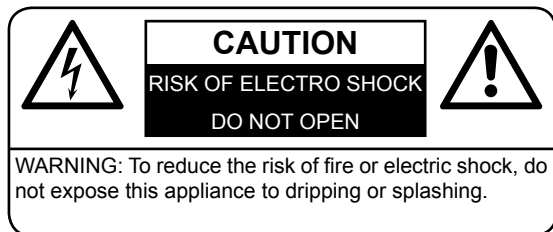

WARNING: To reduce the risk of electric shock, do not remove cover (or back). No user serviceable parts inside. Refer servicing to qualified service personnel.



The lightning flash with arrowhead symbol within an equilateral triangle is intended to alert the user to the presence of uninsulated dangerous voltage within the product's enclosure that may be of sufficient magnitude to constitute a risk of electric shock to persons.



The exclamation point within an equilateral triangle is intended to alert the user to the presence of important operating and maintenance (servicing) instructions in the literature accompanying the appliance.

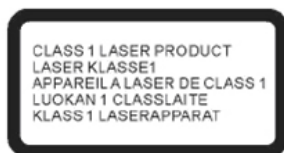

DO NOT STARE INTO BEAM –  
INVISIBLE LASER RADIATION



#### Batteries

Batteries may not be disposed of in regular house hold trash. Every consumer has the obligation to return batteries to special disposal locations.



#### Disposal of Used Electrical & Electronic Equipment

The meaning of the symbol on the product, its accessory or packaging indicates that this product shall not be treated as household waste. Please, dispose of this equipment at your applicable collection point for the recycling of electrical & electronic equipments waste. By ensuring the correct disposal of this product, you will help prevent potential hazards to the environment and to human health, which could otherwise be caused by unsuitable waste handling of this product. The recycling of materials will help conserve natural resources. For more detailed information about recycling of this product, please contact your local city office, your household waste disposal service or the shop where you purchased the product.

### 1. Handling discs

- Always keep the CD compartment shut to prevent dust or dirt from getting into the CD mechanism.
- Do not touch the recorded surface.
- Do not stick paper or write on either side of the CD.
- Do not bend the CD.
- Only handle a disc on its outer edges.



### 2. Storing discs

- To avoid scratches/damages always put CDs back into their cases after use.
- Do not expose CDs to direct sunlight, dust, dirt, high temperatures, high humidity or water.

### 3. Cleaning discs

- Use a soft cloth to wipe fingerprints and dust from the disc surface.
- Carefully move the cloth from the center of the disc to its edge:



- Never use benzene, thinners, record cleaner fluid or antistatic spray to clean CDs.

### 4. Compatibility

- Due to the numerous compression methods, some discs may not play.

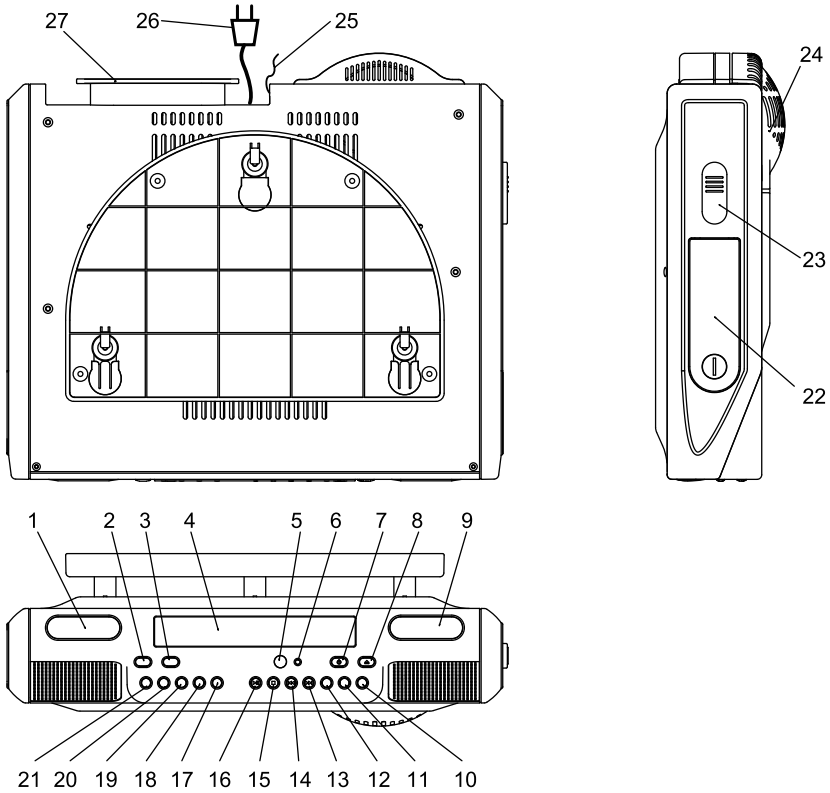

- |                                            |                                  |
|--------------------------------------------|----------------------------------|
| 1. LCD DISPLAY (for CD, CLOCK AND RADIO)   | 17. TUNER BUTTON                 |
| 2. VOLUME DOWN                             | 18. CD BUTTON                    |
| 3. VOLUME UP                               | 19. DISPLAY/ALARM SET BUTTON     |
| 4. CD DRAWER                               | 20. MEMORY/CLOCK ADJUST BUTTON   |
| 5. REMOTE SENSOR                           | 21. REPEAT/MEMORY. RECALL BUTTON |
| 6. POWER ON INDICATOR                      | 22. BATTERY DOOR                 |
| 7. POWER/ ALARM OFF BUTTON                 | 23. LIGHT ON/OFF SWITCH          |
| 8. CD DRAWER OPEN/CLOSE BUTTON             | 24. BULB COVER                   |
| 9. LCD DISPLAY B (FOR TIMER)               | 25. FM ANTENNA                   |
| 10. MINTUE SET BUTTON (FOR TIMER)          | 26. AC POWER CORD                |
| 11. HOUR SET BUTTON (FOR TIMER)            | 27. POWER WIRE HOLDER            |
| 12. STEREO/MONO BUTTON (FOR FM RADIO ONLY) |                                  |
| 13. FAST FORWARD (SKIP >> ) BUTTON         |                                  |
| 14. REWIND (SKIP  <<) BUTTON               |                                  |
| 15. STOP/ RADIO BAND BUTTON                |                                  |
| 16. PLAY/PAUSE BUTTON                      |                                  |

## Remote Control

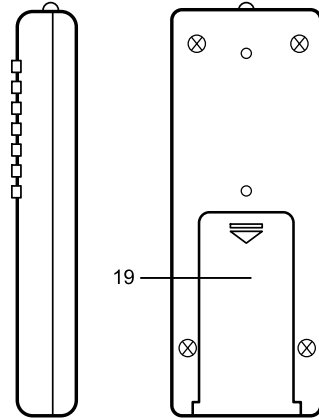
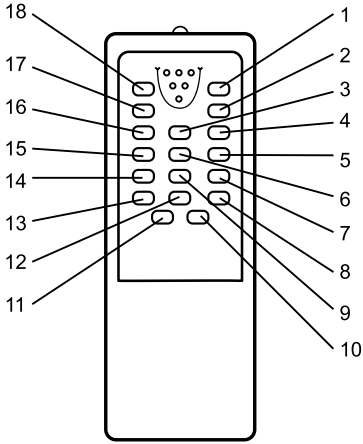



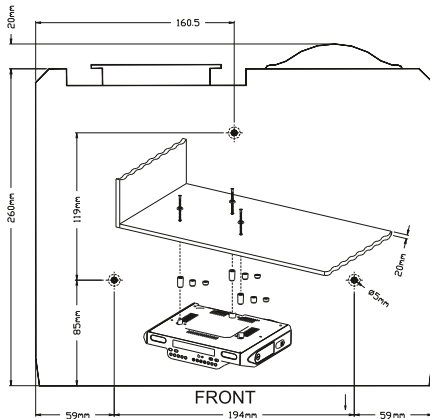

- |                                                                                                                                                                                                                                                                                                                                                                                                          |                                                                                                                                                                                                                                                                                                                                              |
|----------------------------------------------------------------------------------------------------------------------------------------------------------------------------------------------------------------------------------------------------------------------------------------------------------------------------------------------------------------------------------------------------------|----------------------------------------------------------------------------------------------------------------------------------------------------------------------------------------------------------------------------------------------------------------------------------------------------------------------------------------------|
| <ol style="list-style-type: none"> <li>1. OPEN /CLOSE KEY</li> <li>2. PLAY/PAUSE KEY</li> <li>3. FAST FORWARD (SKIP &gt;&gt; ) BUTTON</li> <li>4. VOLUME UP KEY</li> <li>5. VOLUME DOWN KEY</li> <li>6. REWIND (SKIP  &lt;&lt;) BUTTON</li> <li>7. RANDOM KEY</li> <li>8. MUTE KEY</li> <li>9. CD/ RADIO MEMORY KEY</li> <li>10. SNOOZE KEY</li> <li>11. ALARM SET KEY</li> <li>12. SLEEP KEY</li> </ol> | <ol style="list-style-type: none"> <li>13. EQUALIZATION PRESET KEY</li> <li>14. X-BASS KEY (not apply on this unit)</li> <li>15. REPEAT KEY</li> <li>16. FUNCTION KEY (to select the CD, Radio function)</li> <li>17. STOP/RADIO BAND KEY</li> <li>18. POWER/ ALARM OFF KEY</li> <li>19. Battery compartment (for Remote control)</li> </ol> |
|----------------------------------------------------------------------------------------------------------------------------------------------------------------------------------------------------------------------------------------------------------------------------------------------------------------------------------------------------------------------------------------------------------|----------------------------------------------------------------------------------------------------------------------------------------------------------------------------------------------------------------------------------------------------------------------------------------------------------------------------------------------|

Insert two(2) "AAA"/1.5V batteries following the polarity as indicated in the compartment to the right. Alkaline batteries are recommended for long using time.  
*Note:* when planning not to use the remote control for a long time. Remove the batteries in order to avoid the electrolyte leakage.

## Cabinet Mounting



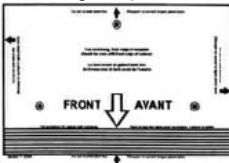

Tools required	Included
<ul style="list-style-type: none"> <li>• Drill and 1/4" drill bit</li> <li>• Ruler or tape measure</li> <li>• Nail</li> <li>• Scissors</li> <li>• Phillips head screwdriver</li> <li>• Masking tape</li> <li>• Safety glasses</li> </ul>	<ul style="list-style-type: none"> <li>• 3x Spacers               <ul style="list-style-type: none"> <li></li> <li></li> </ul> </li> <li>• 3x Washers               <ul style="list-style-type: none"> <li></li> </ul> </li> <li>• 3x Screws               <ul style="list-style-type: none"> <li></li> </ul> </li> <li>• Mounting template               <ul style="list-style-type: none"> <li></li> </ul> </li> </ul>

### **Before Mounting**

Empty content of the selected cabinet under which the unit will be mounted and thoroughly clean the underside of the cabinet to remove any grease residue which might be present. We recommend the unit be mounted at the front edge of the cabinet.

### **Important:**

- The installation of the unit under a cabinet should only be carried out by a qualified technician.
- For secure mounting, the screws must go into the radio to a depth of at least 3/8". If the overall length from the bottom of the cabinet shelf to the bottom of the over hand is more the 1-3/4". Then a wood shim will be necessary. A shim can be made from a sheet of plywood, using the Template to located the central lines for drilling the 1/4" mounting holes; the shim can be located between the cabinet shelf bottom and spacers. Make sure the wood is at least as thick as the excess over 1-3/4" if a shim is necessary, longer screws are required. Longer screws (Type#10-32) are available at most local hardware stores Cut out the template on the line indicated. The template size and the screw hold positions are identical to the top of the Clock radio.



**Step 1**

If your cabinet does not have an overhang :

- a) Position template in desired location on underside of cabinet, flush with front edge.
- b) Then tape template in place and go to step 2.

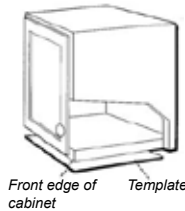

If your cabinet has overhang:

- a) Measure the thickness of the overhang.
- b) Fold front of the template downward along the printed guideline that is closest to the thickness of your cabinet.
- c) Tape fold-down portion to backside of overhang, tape template to cabinet underside.

*Note:* If your cabinet has glue blocks or other obstructions, cut out corresponding areas on the template to clear them. Do not cut or cut through the screw holes indicated on the template.

**CAUTION:** It is recommended that safety glasses be worn while drilling screw holes to prevent the possibility of eye injury.

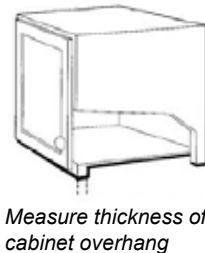
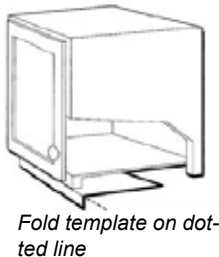

**Step 2**

Drill 1/4" inches diameter holes through the underside of the cabinet bottom shelf using the three points marked on the template.

**Step 3**

Remove template and clean drill shavings from inside and underside of cabinet.

**Step 4**

If your cabinet does not have an overhang. Go to Step 5.

If your cabinet has an overhang. Select the spacer or combination of spacers that is equal to or longer

than the cabinet overhang.

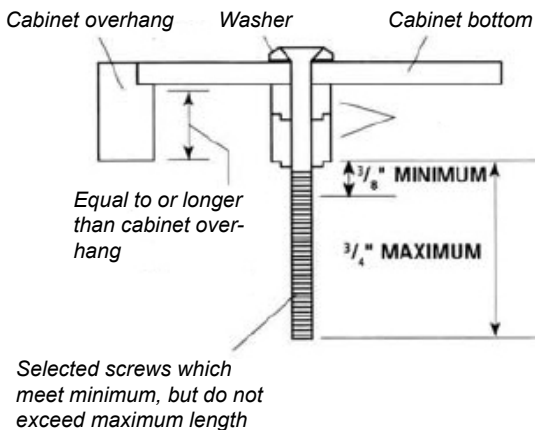

### Step 5

Insert screws from inside the cabinet. The washers must be used on metal cabinets, and on wood cabinets if you did not countersink the drilled holes. Position washers, flat side down, and place screws into the holes.

If your cabinet does not have an overhang, go to Step 7.

### Step 6

Hold screw heads down while you push the selected spacers onto the screws under the cabinet. Be sure to push up spacers until they fully nested (if more than one is in used).

### Step 7

Align radio under the screws. Hold the screw holes in the top of the clock radio against the mounting screws and partially tighten the screws.

Do not fully tighten until all 3 screws have been started (the top front edge of the clock radio should clear the overhang.).

### Power Wire Holder

It is for round the extra power wire after user had plugged the power cord to the electrical outlet.

## LCD

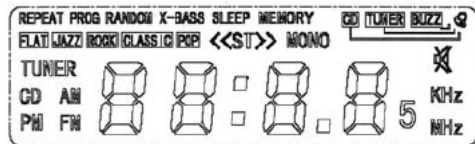

## Power Supply

Connect the power cable to a suitable power outlet. Make sure that the output power of the outlet matches the power indicated on the unit's rating label.

### Battery Backup:

Two AAA size batteries (2x 1.5V, not included) may be installed as a backup option to maintain the time if electrical power fails. In the event of a power outage, the time will not appear on the clock LCD Display, however the clock will continue to operate and the actual time will be maintained. The Clock LCD Display and other functions will resume once electrical power is restored if used the backup battery. Remove the battery if the clock is not used or stored for long periods of time.

Open the battery compartment door by rotating the lock in the direction of the arrow .

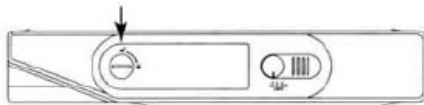

## Basic Functions

---

### CLOCK SETTING

While in the CD or Radio mode, Press "Display/AL.Set" once time to enter the time mode.

1. Press and hold MEMORY/C- ADJ button for 2 seconds, enter to hour adjustment mode (Hour will begin to flash)

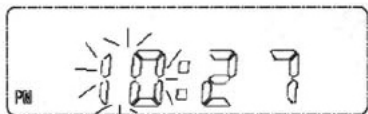

b. Press SKIP >>| or SKIP |<< button to desired time. (e.g. 10:27pm -> 9:27am).

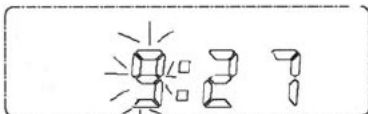

c. Press MEMORY/C-ADJ button, enter to minute adjustment mode.( Minute will begin to flash).

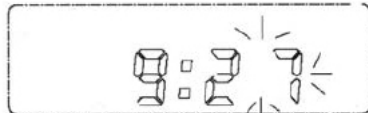

d. Press SKIP >>| or SKIP |<< button to desired time. (e.g. 9:27am -> 9:20am) e) and then press MEMORY/C-ADJ button, finish clock adjustment.

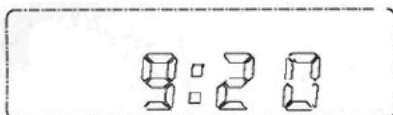
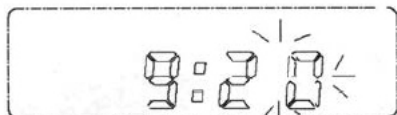

#### Note:

For 12 Hour display, If the time is pm, then PM icon will appear.

Time setting is invalid if the time always flashes.

### ALARM TIME SETTING

While in the CD or Radio mode, Press "Display/AL.Set" twice times to enter the alarm time set mode (the bell icon will appear and begin to flash).

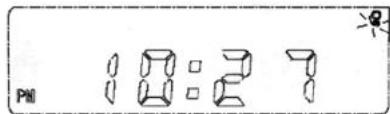

Press and hold MEMORY/C- ADJ button for 2 seconds, enter to alarm hour adjustment mode (Alarm hour will begin to flash)

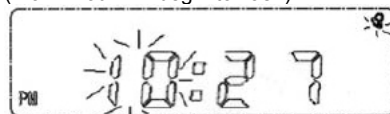

Press SKIP >>| or SKIP |<< button to desired time. (e.g. 10:27pm -> 9:27am).

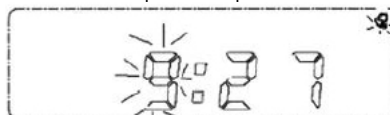

Press MEMORY/C-ADJ button , enter to alarm minute adjustment mode (alarm minute will begin to flash)

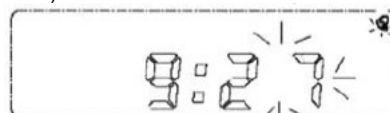

Press SKIP >>| or SKIP |<< button to desired time. (e.g. 9:27am -> 9:20am) e) and then press MEMORY/C-ADJ button, finish clock adjustment.

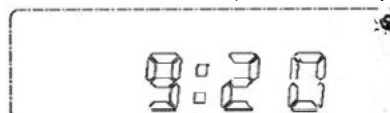

After setting the alarm time.

### **TO WAKE UP TO ALARM BUZZER**

a. Press AL.SET KEY (on the remote controller) repeatedly to select Buzzer mode ("BUZZ" indicator will appear).

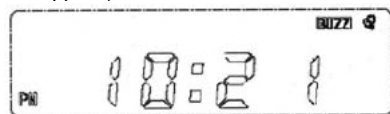

b. The alarm buzzer will sound for 3 minutes at the set alarm time.

c. Press Power/AL.Off button to turn off the alarm when it sounds.

### **TO WAKE UP TO CD**

a. Power on the unit by pressing the Power/AL. off button.

b. Open the CD DRAWER and insert a CD (with the label side facing up) into the CD compartment.

c. Close the CD DRAWER.

d. Power off the unit by pressing the Power/AL. off button.

e. Press AL.SET KEY (on the remote controller) repeatedly to select CD mode ("CD" indicator will appear and cd indicator will begin to flash).

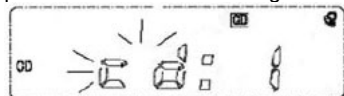

- f. You can use SKIP >>| or SKIP|<< to select the track as be auto-played during the flashing of “cd” indicator in the display.
- g. The CD will sound at the set alarm time playing the track you have selected on the CD.
- h. To deactivate the alarm (CD playing); Press either the STOP Button or Press the Power/AL. off button.

### **TO WAKE UP TO RADIO**

- Power on the unit by pressing the Power/ AL.off button.
- Press the RADIO button to select RADIO.
- Press the STOP/Band button to Select AM or FM .
- Tuning your favorite radio station and your desired listening level.
- Press POWER/ AL. OFF button to turn off the unit again.
- Press AL.SET KEY (on the remote controller) repeatedly to select tuner mode (“tuner” indicator will appear).

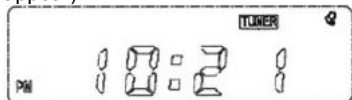

- The radio will sound at the set alarm time.

### **SNOOZE FUNCTION**

If you want to snooze a few more minutes press the SNOOZE BUTTON (on the remote control) will deactivate the sound for 9 minutes.

### **SLEEP FUNCTION**

Sleep time step change for PRESSING AND HOLDING SLEEP KEY (on remote control):

90->80->70->60->50->40->30->20->10->9->8->7->6->5->4->3->2->1->90

Sleep appears in display->sleep function activate To cancel sleep function, Press sleep key (on remote controller) one more time Sleep disappears in display-> cancel sleep function when the SLEEP time expires, the system will automatically turn OFF.

### **TIMER FUNCTION (0:01 -----19:59)**

- Continue press the HOUR SET button (T/HOUR) adjust the hour of the time. (from 19: --to 0: --)
- Continue press the MINUTE SET button (M/HOUR) adjust the mintue of the time (from --:59 to -- : 00).
- When the count-down time reach to zero, the system will alarm for 3 mins.
- To tune off the timer alarm. Simply press and hold the Hour set button (T/HOUR) and Minute set button (T/Minute) for 3-5 seconds the timer will be turn off.

Note: The radio or CD player is muted when alarm turns on

### **VOLUME**

Adjust the VOLUME to the desired level by pressing the VOL. DOWN or VOL. UP button and volume message will hold 2 seconds on screen after level change.

### **MUTE**

To Mute the volume, Just press the Mute KEY (on the remote controller).

Volume mute on: 

Volume mute off: 

Note: The volume range is 01 to 40.

### **EQUALIZER PRESETS**

While in play mode, pressing the EQ button selects five different types of equalization effects:

Flat, Jazz, Rock, Classic and Popular, Press the EQ button repeatedly to cycle through the presets, the default setting is flat.

There is a power switch (POWER/AL. OFF button) to switch on and off the system.

Power on in tuner mode:

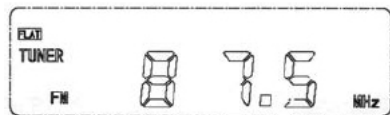

Power-off (clock display):

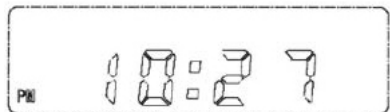

1. Press Power/AL. off button to turn on the unit.
2. Press RADIO button to select radio.
3. Select AM/FM band by pressing the STOP/BAND button. AM and FM are alternately selected each time when the STOP/BAND button is pressed.
4. How to use the buttons for radio
  - a. Manual Tuning
    - Higher frequency can be selected by pressing the "SKIP >>|" button
    - Lower frequency can be selected by pressing the "SKIP |<<" button
  - b. Automatic Tuning
    - Press and hold the "SKIP >>|" or "SKIP |<<" button until the display frequency starts run.
    - When a station of sufficient strength has been found. Tuning will stop or you can stop the automatic tuning by pressing "SKIP >>|" or "SKIP |<<" button again.
    - Repeat until you have found the desired station.
5. Adjust the volume to the desired level. by pressing VOL. UP or VOL. DOWN button.
6. Press the STEREO/MONO button to select Stereo and Mono as desired in case FM band is being selected. (If stereo signal is too weak , "<<ST>>" icon will not appear, press this button to mono mode, the reception will be improved)

**Note:**

For better reception , FM wire antenna shall be fully untied and adjusted well

This unit has a built-in antenna for AM , Locate the unit where you can obtain the best reception.

**PRESET TUNING**

1. Select the AM/FM band and tune to your desired station according to the normal tuning procedure.
2. Press the MEMORY/C-ADJ button, "P" will appear and flash in the LCD, Then use SKIP >>| or SKIP |<< button to change the number where the station will be stored. (NO.1 to NO.15)
3. Store the current frequency by pressing MEMORY/C-ADJ button again when you get the desired number. (The "P" still appears and will not flash.)
4. Repeat the same procedure to set other desired frequencies into Memory No.1 to NO.15.

**Remarks:** A stored frequency can only be erased by storing another frequency in its place. The unit can be preset up to 30 stations. (15 for AM and 15 for FM)

**Memory Recall**

To recall the stored frequencies, Enter AM or FM band mode first, press REPEAT/MEM/RCL button first then use SKIP >>| or SKIP |<< button to select 1 to 15 station as desired.

**Note:** As stored frequencies can only be stored for long time with the power supplying, The station you stored will be lost and can not be recalled in case that you cut off the AC power.

## CD Player

Power ON in CD mode and indicate the total tracks which contain in the disc:

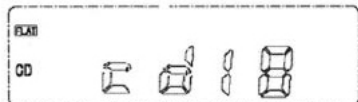

If open the CD DRAWER or there is no disc inside the unit, "00" display will be indicated on the display:

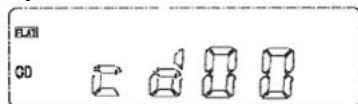

If there is no disc inside, a "00" display will be indicated.

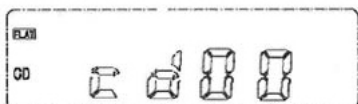

### Playing CD

1. Turn on the unit by pressing the POWER/ AL. OFF button
  2. Press CD button to select CD function.
  3. Press Open/Close button to open the CD drawer.
  4. Insert a CD with the label facing up.
  5. Close the CD Door by pressing Open/Close button.
- TOC reading ("-" indicator will begin to flash):

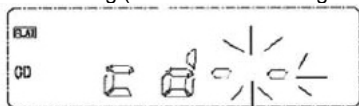

After TOC reading:

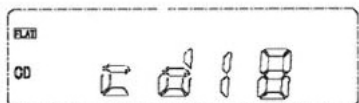

6. Press PLAY/PAUSE button to start CD playback from the first track.

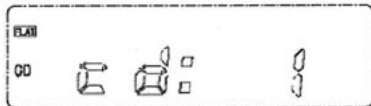

7. Press once more PLAY/PAUSE button to momentarily pause. Pausing ("cd: 1" indicator will begin to flash):

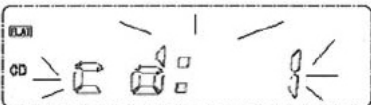

To resume playback press the PLAY/PAUSE (16) once again.

8. To stop the playback, Press STOP/BAND button. The display will show:





Stop mode:

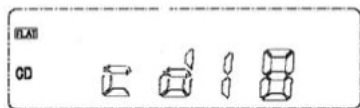

### **Skipping Tracks**

Press during play:

- Backward-----SKIP |<< button
- Fast Forward-----SKIP >>| button
- Press SKIP |<< button twice to skip to the beginning of the previous track.
- Press SKIP >>| button once to skip to the beginning of the next track.

### **Searching Tracks**

Press and hold during play:

- Backward-----SKIP |<< button
- Fast Forward-----SKIP >>| button

### **Programmed Playback**

Up to 20 tracks can be programmed in to play in any desired sequence.

1. Turn on the unit by pressing the POWER/ AL. OFF button.
2. Press the CD button to select CD function.
3. Press Open/Close button to open the CD door.
4. Insert a CD with the label facing up
5. Close the CD Door by pressing Open/Close button.
6. In CD stop mode, Press MEMORY/C-ADJ button until "MEMORY" "Cd :01" is displayed in display.
7. Press SKIP >>| button or SKIP |<< button to select a desired track to be memorized.
8. Press MEMORY/C-ADJ button to program the track.
9. Repeat steps 7 and 8 to program tracks.
10. Press PLAY/PAUSE button to start playing.

To cancel program play, Press STOP/BAND button two times.

### **To Repeat Single Track**

Press REPEAT/MEM/RCL button while the track you want to repeat is playing. The "REPEAT" flashing will appear in display.

- To repeat another track, Press SKIP >>| button or SKIP |<< button.
- To cancel repeat play, Press REPEAT/MEM/RCL button two times.

### **To Repeat All Tracks**

Press REPEAT/MEM/RCL button twice during play. The "REPEAT" indicator will appear in display steadily.

- All tracks will be played through in sequence and then the sequence will be repeated continuously.
- To cancel repeat play, press REPEAT/MEM/RCL button one time..

## Troubleshooting

---

In case of malfunction please check the following table.

Symptom	Probable Cause	Solution
System will not turn on	AC Cord not connected properly	Reinsert the AC cord
Disc will not play	<ul style="list-style-type: none"><li>• Disc inserted incorrectly</li><li>• Defective compact disc</li><li>• CD compartment not closed</li><li>• Moisture condensation on disc</li></ul>	<ul style="list-style-type: none"><li>• Reinsert disc with label side facing up</li><li>• Try another compact disc</li><li>• Close CD compartment</li><li>• Wipe disc with soft cloth</li></ul>
Erratic CD playback	Dirty or defective disc	Clean or replace disc
No sound	<ul style="list-style-type: none"><li>• Volume set to minimum</li><li>• Defective compact disc</li></ul>	<ul style="list-style-type: none"><li>• Increase the volume</li><li>• Try another compact disc</li></ul>
Noise or distorted sound on radio	<ul style="list-style-type: none"><li>• Station not tuned properly for AM or FM</li><li>• Unit is not positioned correctly</li></ul>	<ul style="list-style-type: none"><li>• Retune AM or FM broadcast station</li><li>• Rotate unit until best reception is obtained</li></ul>

*Technical specifications and design may change without notice.*



**Karcher**

[www.karcher-products.de](http://www.karcher-products.de)