



## SB 800S

Soundbar mit Subwoofer  
Soundbar with Subwoofer

| Bedienungsanleitung  
| User Manual



## Vorwort

Vielen Dank, dass Sie sich für dieses Produkt entschieden haben. Bitte lesen Sie diese Bedienungsanleitung sorgfältig, damit Sie in der Lage sind, die maximale Leistungsfähigkeit dessen auszuschöpfen und die Sicherheit bei Installation, Verwendung und Wartung gewährleistet wird. Bewahren Sie diese Bedienungsanleitung so auf, dass Sie sie immer griffbereit haben.



Unsere Hotline für technische Fragen: **07082 / 925420**

(Mo. – Do.: 8.00 – 16.30 Uhr | Fr.: 8.00 – 15.00 Uhr)

Bitte machen Sie von dieser Hotline Gebrauch, da technische Probleme meist hier schon behoben werden können, ohne dass Sie Ihr Gerät einsenden müssen.

Internet: [www.karcher-products.de](http://www.karcher-products.de)

E-Mail: [service@karcher-products.de](mailto:service@karcher-products.de)

Karcher AG | Gewerbestr. 19 | 75217 Birkenfeld

## Sicherheitshinweise

1. **Bedienungsanleitung lesen** – Lesen Sie die Bedienungsanleitung aufmerksam, um sich mit der Bedienung des Gerätes vertraut zu machen.
2. **Bedienungsanleitung aufbewahren** – Bewahren Sie die Bedienungsanleitung sorgfältig auf.
3. **Hinweise beachten** – Beachten Sie alle Hinweise und Anweisungen in der Bedienungsanleitung.
4. **Wasser und Feuchtigkeit** – Das Gerät darf nicht in der Nähe von Wasser (z. B. einer Badewanne, einem Waschbecken, einem Schwimmbecken, etc.) oder an feuchten Orten, bzw. in tropischem Klima verwendet werden. Stellen Sie keine mit Flüssigkeiten befüllten Objekte oder Gefäße (z. B. Vasen) auf das Gerät. Setzen Sie das Gerät weder Tropf- noch Spritzwasser aus.
5. **Aufstellung** – Das Gerät darf nur auf einer stabilen, ebenen Oberfläche aufgestellt werden. Platzieren Sie das Gerät so, dass es keinen Erschütterungen ausgesetzt werden kann.
6. **Wandmontage** – Eine Wand- oder Deckenmontage darf nur dann erfolgen, wenn das Gerät dafür vorgesehen ist.
7. **Belüftung** – Stellen Sie das Gerät immer so auf, dass die Lüftungsöffnungen nicht blockiert oder verdeckt (z. B. von einem Vorhang, einer Decke, einer Zeitung, etc.) werden. Das Gerät darf z. B. nicht auf einem Bett, Sofa, Teppich, etc. aufgestellt werden. Für eine ausreichende Belüftung sollte ein Freiraum von mindestens 5 cm um das Gerät herum eingehalten werden.
8. **Hitze** – Das Gerät darf nicht in die Nähe von Hitzequellen, wie z. B. einer Heizung, einem Herd oder anderen Geräten gelangen.
9. **Stromversorgung** – Das Gerät darf nur mit der auf der Geräterückseite angegebenen Spannung betrieben werden.
10. **Kabel & Stecker** – Das Netzkabel und der Netzstecker müssen immer in einwandfreiem Zustand sein. Der Netzstecker muss jederzeit erreichbar sein, um das Gerät vom Netz trennen zu können. Sämtliche Kabel sollten immer so ausgelegt werden, dass diese keine Stolperfalle darstellen und nicht beschädigt werden können. Stellen Sie keine Objekte auf Kabel. Wandsteckdosen, Verlängerungskabel und Mehrfachsteckerleisten dürfen niemals überbelegt werden.
11. **Reinigung** – Reinigen Sie das Gerät ausschließlich mit einem trockenen, weichen und sauberen Tuch. Verwenden Sie niemals chemische Reinigungsmittel. Ziehen Sie vor dem Reinigen den Netzstecker.
12. **Nichtverwendung** – Wenn Sie das Gerät für längere Zeit nicht verwenden, ziehen Sie den Netzstecker.
13. **Eintritt von Objekten oder Flüssigkeiten** – Es dürfen keine Objekte in das Gehäuse des Gerätes gelangen. Das Gerät darf niemals in Kontakt mit irgendwelchen Flüssigkeiten gelangen.
14. **Wann Sie eine Servicestelle aufsuchen sollten** – Ziehen Sie umgehend den Netzstecker und suchen Sie eine qualifizierte Servicestelle auf, wenn einer der folgenden Ereignisse eintritt:
  - a) Wenn der Netzstecker oder das Netzkabel beschädigt ist.
  - b) Wenn Objekte in das Gehäuse eingedrungen sind oder das Gerät in Kontakt mit einer Flüssigkeit war.
  - c) Wenn das Gerät nicht ordnungsgemäß funktioniert. Nehmen Sie selbst nur solche Einstellungen vor, die in dieser Bedienungsanleitung erklärt werden.
  - d) Wenn das Gerät heruntergefallen ist oder in sonstiger Weise einer Erschütterung ausgesetzt war.
15. **Reparaturen** – Reparaturen und Wartungsarbeiten dürfen nur von qualifiziertem Fachpersonal durchgeführt werden. Versuchen Sie niemals, das Gerät selbst zu reparieren. Öffnen Sie niemals das Gehäuse.
16. **Offenes Feuer** – Halten Sie das Gerät fern von offenem Feuer. Stellen Sie keine brennenden Kerzen oder ähnliches auf das Gerät.
17. **Gewitter** – Während eines Gewitters sollten Sie den Netzstecker ziehen.
18. **Sicherheitscheck** – Nach einer Reparatur sollte der durchführende Techniker einen Sicherheitscheck des Gerätes vornehmen, um zu versichern, dass das Gerät einwandfrei funktioniert.
19. **Batterien** – Setzen Sie Batterien immer richtig gepolt in elektrische Geräte ein. Explosionsgefahr wenn Batterien falsch eingesetzt werden. Ersetzen Sie alte Batterien stets mit neuen des gleichen Typs. Verwenden Sie alte und neue Batterien nie gleichzeitig. Alte Batterien gehören nicht in den Hausmüll, sondern müssen separat in den dafür vorgesehenen Behältern entsorgt wer-

den. Batterien dürfen nicht übermäßiger Hitze, wie z. B. durch Sonnenschein, Feuer o. ä. ausgesetzt werden. Batterien fern von Wasser und Feuchtigkeit halten. Batterien nicht mit anderen metallischen Objekten aufbewahren oder transportieren - Kurzschluss- und Explosionsgefahr. Einwegbatterien dürfen nicht aufgeladen werden.

20. **Lautstärke** – Um Hörschäden vorzubeugen, vermeiden Sie es, zu lange bei hohen Lautstärken zu hören.
21. **Kopfhörer** (*sofern anwendbar*) – Eine zu hohe Lautstärke bei Verwendung von Ohr- oder Kopfhörern kann zu Hörschäden führen.

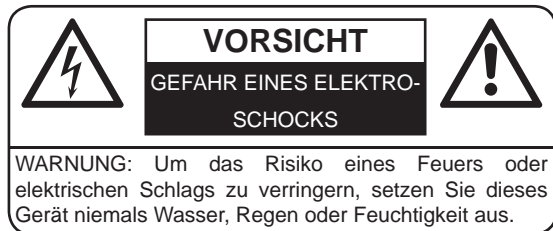

WARNUNG: Um die Gefahr eines elektrischen Schlags zu verringern, öffnen Sie niemals das Gehäuse dieses Gerätes. Versuchen Sie niemals, das Gerät selbst zu reparieren. Wartungsarbeiten und Reparaturen dürfen ausschließlich von qualifiziertem Fachpersonal durchgeführt werden.



Dieses Symbol weist den Benutzer auf gefährliche Spannung innerhalb des Gerätes hin. Es besteht die Gefahr eines elektrischen Schlags.



Dieses Symbol weist den Benutzer auf Teile hin, deren Funktion und Wartung genauestens beschrieben sind.



Die Bluetooth-Wortmarke und das Logo sind eingetragene Marken von Bluetooth SIG, Inc.



HDMI, HDMI High-Definition Multimedia Interface und das HDMI-Logo sind Marken von HDMI Licensing, LLC in den USA und anderen Ländern.

## Informationen zu Elektro- und Elektronik(alt)geräten

Die nachfolgenden Hinweise richten sich an private Haushalte, die Elektro- und/ oder Elektronikgeräte nutzen. Bitte beachten Sie diese wichtigen Hinweise im Interesse einer umweltgerechten Entsorgung von Altgeräten sowie Ihrer eigenen Sicherheit.

### 1. Hinweise zur Entsorgung von Elektro- und Elektronik(alt)geräten und zur Bedeutung des Symbols nach Anhang 3 zum ElektroG

Besitzer von Altgeräten haben diese einer vom unsortierten Siedlungsabfall getrennten Erfassung zuzuführen. Elektro- und Elektronikaltgeräte dürfen daher nicht als unsortierter Siedlungsabfall beseitigt werden und gehören insbesondere nicht in den Hausmüll. Vielmehr sind diese Altgeräte getrennt zu sammeln und etwa über die örtlichen Sammel- und Rückgabesysteme zu entsorgen.

Besitzer von Altgeräten haben zudem Altbatterien und Altakkumulatoren, die nicht vom Altgerät umschlossen sind, sowie Lampen, die zerstörungsfrei aus dem Altgerät entnommen werden können, vor der Abgabe an einer Erfassungsstelle von diesem zu trennen.

Letzteres gilt nicht, soweit die Altgeräte nach § 14 Absatz 4 Satz 4 oder Absatz 5 Satz 2 und 3 ElektroG im Rahmen der Optierung durch die öffentlich-rechtlichen Entsorgungsträger zum Zwecke der Vorbereitung zur Wiederverwendung von anderen Altgeräten repariert werden, um diese für die Wiederverwendung vorzubereiten.



Anhand des Symbols nach Anlage 3 zum ElektroG können Besitzer Altgeräte erkennen, die am Ende ihrer Lebensdauer getrennt vom unsortierten Siedlungsabfall zu erfassen sind. Das Symbol für die getrennte Erfassung von Elektro- und Elektronikgeräten stellt eine durchgestrichene Abfalltonne auf Rädern dar und ist wie nebenstehend ausgestaltet.

### 2. Unentgeltliche Rücknahme von Altgeräten durch Verreiber

Vertreiber (jede natürliche oder juristische Person oder Personengesellschaft, die Elektro- oder Elektronikgeräte anbietet oder auf dem Markt bereitstellt) mit einer Verkaufsfläche für Elektro- und Elektronikgeräte von mindestens 400 m<sup>2</sup> (bei Vertrieb unter Verwendung von Fernkommunikationsmitteln stattdessen mit Lager- und Versandflächen für Elektro- und Elektronikgeräte von mindestens 400 m<sup>2</sup>) sowie Verreiber von Lebensmitteln mit einer Gesamtverkaufsfläche von mindestens 800 m<sup>2</sup>, die mehrmals im Kalenderjahr oder dauerhaft Elektro- und Elektronikgeräte anbieten und auf dem Markt bereitstellen (bei Vertrieb unter Verwendung von Fernkommunikationsmitteln stattdessen mit Gesamt-Lager- und -Versandflächen von mindestens 800 m<sup>2</sup>), sind gegenüber Endnutzern zur unentgeltlichen Rücknahme von Elektro-Altgeräten wie folgt verpflichtet:

a) Rückgabe/Abholung bei Kauf eines Neugeräts und Auslieferung an privaten Haushalt

Bei Abschluss eines Kaufvertrages über ein neues Elektro- oder Elektronikgerät ist der Verreiber verpflichtet, ein Altgerät der gleichen Geräteart, das im Wesentlichen dieselben Funktionen wie das Neugerät erfüllt, unentgeltlich zurückzunehmen.

Ist Ort der Lieferung ein privater Haushalt, erfolgt die Rücknahme durch eine kostenlose Abholung. Hierfür kann bei der Auslieferung des Neugeräts ein Altgerät der gleichen Geräteart mit im Wesentlichen gleichen Funktionen dem ausliefernden Transportunternehmen übergeben werden.

Erfolgt der Vertrieb des Neugeräts ausschließlich unter Verwendung von Fernkommunikationsmitteln (§ 312c Abs. 2 BGB), gilt einschränkend:

- Die kostenlose Abholung eines geräteart- und funktionsgleichen Altgeräts erfolgt nur, wenn es sich dabei um ein Gerät der Kategorie 1 (Wärmeübertrager), 2 (Bildschirme, Monitore, Geräte mit Bildschirmen mit einer Oberfläche von mehr als 100 cm<sup>2</sup>) und/oder 4 (Großgeräte, bei denen mindestens eine der äußeren Abmessungen mehr als 50 cm beträgt) handelt.
- Handelt es sich stattdessen um ein Altgerät der Kategorie 3, 5 und/oder 6, erfolgt eine kostenlose Abholung nicht und gilt stattdessen für die kostenlose Rückgabe der nachfolgende Buchstabe b).

b) Rückgabe bei Kauf eines Neugerätes und Abgabe anderenorts/Rückgabe von Kleingeräten  
Bei Abschluss eines Kaufvertrages über ein neues Elektrogerät, das nicht an den privaten Haushalt ausgeliefert wird, und bei Vertrieb eines Neugeräts der Kategorien 3, 5 und/oder 6 ausschließlich unter Verwendung von Fernkommunikationsmitteln (§ 312c Abs. 2 BGB) mit Auslieferung an den privaten Haushalt besteht die Möglichkeit, ein Altgerät der gleichen Geräteart, das im Wesentlichen dieselben Funktionen wie das Neugerät erfüllt, unentgeltlich an den Vertreiber zurückzugeben.

Dieselbe Möglichkeit besteht unabhängig vom Kauf eines neuen Elektro- oder Elektronikgerätes auch für Altgeräte, die in keiner äußeren Abmessung größer als 25 cm sind. Die Rückgabemöglichkeit durch den Endnutzer beim Vertreiber ist in diesem Fall auf 3 Altgeräte pro Geräteart beschränkt.

Beim Vertrieb ausschließlich unter Verwendung von Fernkommunikationsmitteln (§ 312c Abs. 2 BGB) erfolgt unter den oben genannten Voraussetzungen die Rückgabe

- von Altgeräten der Kategorien 3, 5 und/oder 6
- von Altgeräten, die in keiner äußeren Abmessung größer als 25 cm sind,

durch geeignete Rückgabe-möglichkeiten in zumutbarer Entfernung zum jeweiligen Endnutzer. Anderenfalls erfolgt die Rückgabe am Ort der Abgabe oder in unmittelbarer Nähe hierzu.

Die Vertreiber müssen hierzu geeignete Rückgabemöglichkeiten eingerichtet haben.

### 3. Hinweise zu den Möglichkeiten der Rückgabe von Altgeräten

Über die von uns geschaffenen Rückgabemöglichkeiten für Elektroaltgeräte informieren wir unter: <https://www.karcher-products.de/index.php/Entsorgungshinweise.html>

Besitzer von Altgeräten können diese im Rahmen der durch öffentlich-rechtlichen Entsorgungsträger eingerichteten und zur Verfügung stehenden Möglichkeiten der Rückgabe oder Sammlung von Altgeräten abgeben, damit eine ordnungsgemäße Entsorgung der Altgeräte sichergestellt ist. Gegebenenfalls ist dort auch eine Abgabe von Elektro- und Elektronikgeräten zum Zwecke der Wiederverwendung der Geräte möglich. Nähere Informationen hierzu erhalten Sie von der jeweiligen Sammel- bzw. Rücknahmestelle.

### 4. Hinweis zum Datenschutz

Auf zu entsorgenden Altgeräten befinden sich teilweise sensible personenbezogene Daten (etwa auf einem PC oder einem Smartphone), die nicht in die Hände Dritter gelangen dürfen.

Wir weisen ausdrücklich darauf hin, dass Endnutzer von Altgeräten eigenverantwortlich für die Löschung personenbezogener Daten auf den zu entsorgenden Altgeräten sorgen müssen.

### 5. Hinweis zu unserer WEEE-Registrierungsnummer

Wir sind bei der Stiftung Elektro-Altgeräte Register, Nordostpark 72 in 90411 Nürnberg, als Hersteller von Elektro- und/ oder Elektronikgeräten unter der folgenden Registrierungsnummer (WEEE-Reg.-Nr. DE) registriert: 25822316

### Batterien und Akkus



Batterien und Akkus dürfen nicht mit dem normalen Hausmüll entsorgt werden. Jeder Verbraucher ist verpflichtet, alte Batterien und Akkus bei einer Sammelstelle seiner Gemeinde, seines Stadtteils oder im Handel abzugeben, so dass sie einer umweltschonenden Entsorgung zugeführt werden können.

## Lieferumfang

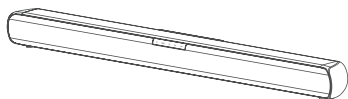

Soundbar

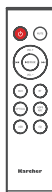

Fernbedienung

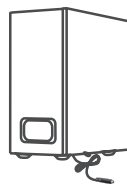

Subwoofer



Netzkabel



3,5 mm auf 3,5 mm  
Audiokabel

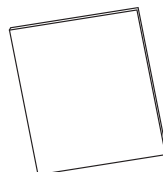

Bedienungsanleitung &  
Service-Karte



Wandhalterung

### HINWEISE ZU DIESER BEDIENUNGSANLEITUNG

1. Korrekturen und Änderungen dieser Bedienungsanleitung zur Beseitigung typographischer Fehler und redaktioneller Ungenauigkeiten sowie aufgrund von (technischen) Verbesserungen (Änderungen) der Geräte können vom Hersteller jederzeit ohne Ankündigung vorgenommen werden. Änderungen dieser Art werden in zukünftigen Ausgaben dieser Bedienungsanleitung berücksichtigt. Alle Rechte vorbehalten.
2. Alle Abbildungen dienen ausschließlich der Illustration und zeigen nicht immer die exakte Darstellung des Artikels.
3. Dieses Gerät ist nicht dafür bestimmt, durch Personen (einschließlich Kinder) mit eingeschränkten physischen, sensorischen oder geistigen Fähigkeiten oder mangels Erfahrung und / oder mangels Wissen benutzt zu werden, es sei denn, sie werden durch eine für ihre Sicherheit zuständige Person beaufsichtigt oder erhalten von ihr Anweisung, wie das Gerät zu benutzen ist. Kinder sollten beaufsichtigt werden, um sicherzustellen, dass sie nicht mit dem Gerät spielen.

### WEITERE HINWEISE ZUM GERÄT

#### Einstellen einer sicheren Lautstärke

- Beim ständigen Hören lauter Musik gewöhnt sich Ihr Gehör daran und lässt die Lautstärke geringer erscheinen.
- Was normal erscheint, kann schon lange zu laut und gesundheitsschädlich sein.
- Stellen Sie zu Ihrer eigenen Sicherheit die Lautstärke niedrig ein.
- Erhöhen Sie die Lautstärke langsam.
- Die Hörschäden können weitreichend und nicht heilbar sein.



- Wenden Sie sich bei Hörproblemen bitte unverzüglich an Ihren Hausarzt.

### Kondensation

- Beim Umsetzen des Geräts von einer kalten in eine warme Umgebung kann es zu Kondensationsbildung kommen. In diesem Fall sind Fehlfunktionen nicht auszuschließen. Schalten Sie das Gerät nicht ein und benutzen es für etwa 1 Stunde nicht, bis es ausgetrocknet ist.

### Energie sparen

- Bei längerer Nichtbenutzung den Netzstecker aus der Steckdose ziehen.
- Wenn für über 15 Minuten kein Eingangs-/Audiosignal vorhanden ist, so schaltet sich das Gerät automatisch in den Standby-Modus.

### Auspacken

- Nehmen Sie Ihr Gerät vorsichtig aus der Verpackung. Sie sollten die Verpackung zur weiteren Verwendung aufheben.
- Entfernen Sie vorsichtig etwaige Schutzkartons und Schutzfolien.

## Bedienelemente & Anschlüsse

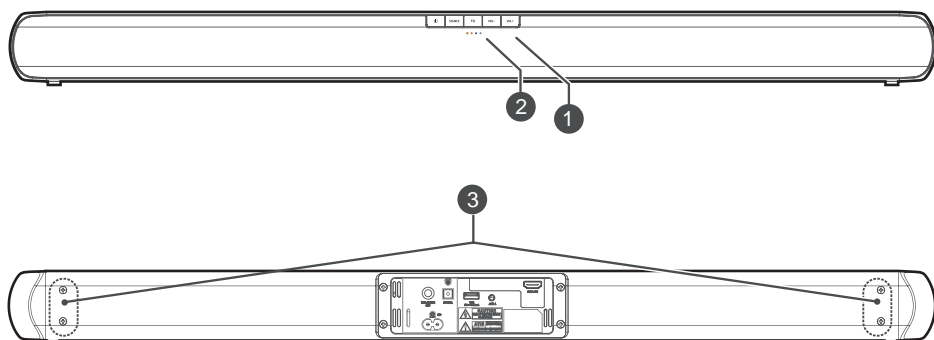



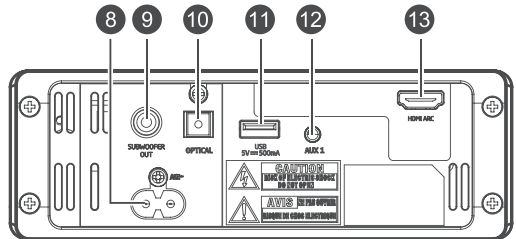
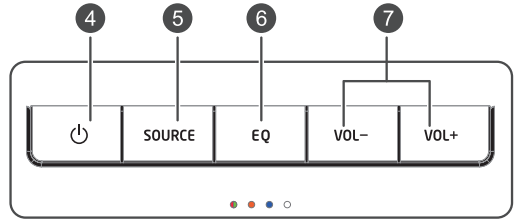

1. Fernbedienungssensor
2. LED-Indikatoren
  - Rot: Gerät ist im STANDBY-Modus.
  - Grün: AUX-Modus.
  - Orange: Modus für optischen Eingang.
  - Orange blinkend: USB-Modus.
  - Blau: Bluetooth-Modus.
  - Weiß: Modus für HDMI-ARC-Modus.
3. Gewinde für Wandhalterungen

4. Taste 
 Gerät ein- und ausschalten (Standby-Modus).
5. Taste SOURCE
 Auswahl des Modus/Anschlusses.
6. EQ
 Wählen der Equalizer-Voreinstellungen.
7. Tasten VOL+/VOL-
 Lautstärke erhöhen/verringern.
8. Netzanschluss
 Anschluss für das Netzkabel.
9. SUBWOOFER OUT
10. OPTICAL
 Optischer Audio-Eingang.
11. USB
 USB-Anschluss für Musikwiedergabe.
12. AUX 1
 AUX-Eingang zum Anschluss externer Geräte.
13. HDMI ARC



## Fernbedienung

1. 
 Gerät ein- und ausschalten (Standby-Modus).
2. VOL+/VOL-
 Lautstärke erhöhen/verringern.
3. Funktionstasten
 Auswahl des Modus/Anschlusses.
4. MUTE
 Ton stumm- und wieder einschalten.
5.  
 Im Bluetooth-/USB-Modus zum vorherigen/nächsten Titel springen.
6.  
 Im Bluetooth-/USB-Modus Wiedergabe starten/pausieren/fortsetzen.  
 Im Bluetooth-Modus gedrückt halten, um die Kopplungsfunktion zu aktivieren oder bei gekoppeltem Gerät die Verbindung zu trennen.
7. EQ
 Wählen der Equalizer-Voreinstellungen.

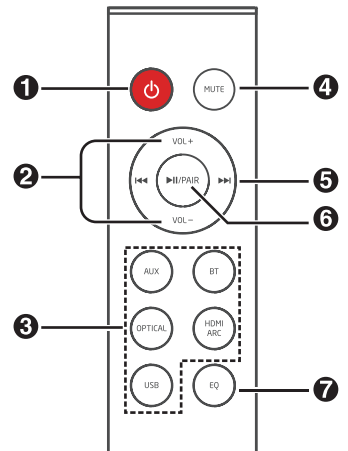

## Erste Schritte

### Fernbedienung

Anhand der mitgelieferten Fernbedienung können Sie die Soundbar ganz einfach bedienen.

- Der Funktionsbereich der Fernbedienung beträgt etwa 6 m (bei einem Winkel von ca. 30°). Hindernisse (z. B. Wände oder große Gegenstände) zwischen Fernbedienung und Soundbar können die Bedienung beeinträchtigen.
- Bei Verwendung der Fernbedienung in der Nähe von anderen Geräten, die Infrarotstrahlen senden oder empfangen, kann es ggf. zu Fehlfunktionen kommen.

### Erste Verwendung

Eine Batterie (Knopfzelle CR2025) befindet sich bereits in der Fernbedienung. Ziehen Sie die Schutzfolie aus der Fernbedienung heraus, um die Batterie zu aktivieren.

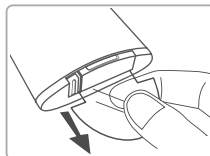

### Austauschen der Fernbedienungs-Batterie

Die Fernbedienung verwendet eine Knopfzelle CR2025, 3V.

1. Drücken Sie die Verriegelung vorsichtig in Richtung Batteriefach.
2. Ziehen Sie nun das Batteriefach heraus.
3. Ersetzen Sie die alte Batterie durch eine neue entsprechend der richtigen Polarität (+/-) wie angegeben.
4. Schieben Sie das Batteriefach wieder in die Fernbedienung.

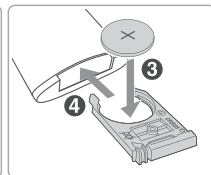
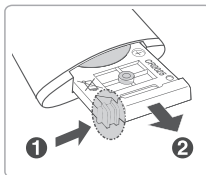

### Sicherheitshinweise für Batterien

- Wenn die Fernbedienung für einen längeren Zeitraum nicht verwendet wird (länger als ein Monat), sollte die Batterie herausgenommen werden, um ein Auslaufen zu vermeiden.
- Beachten Sie die Sicherheitshinweise bzgl. Batterien auf S. 4 ff.

### Aufstellung & Wandmontage

#### Normale Aufstellung (Abb. A)

Stellen Sie die Soundbar auf eine ebene, stabile Fläche vor dem TV-Gerät.

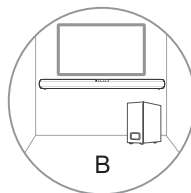
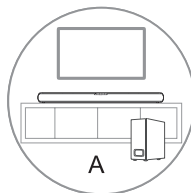

#### Wandmontage (Abb. B)

Hinweise:

- Die Montage an einer Wand sollte durch qualifiziertes Fachpersonal durchgeführt werden. Eine falsche Montage kann zu Beschädigungen und Personenschäden führen (vor der Montage muss die Wand auf darin verlaufende Kabel, Leitungen und Rohre geprüft werden). Es liegt in der Verantwortung des Nutzers, sicherzustellen, dass die Wand, an der die Soundbar montiert werden soll, hierfür auch geeignet ist.
- Die Wandmontage erfordert Werkzeug (*nicht im Lieferumfang enthalten*).
- Schrauben nicht überziehen.

1. Lösen Sie die Schrauben, die sich in den Wandhalterungsgewinden an der Soundbar befinden.

2. Befestigen Sie nun mit diesen Schrauben die Wandhalterungen an der Soundbar.

3. Bohren Sie 2 parallele Löcher ( $\varnothing$  3-8 mm je nach Wandart) in der Wand. Der Abstand zwischen den beiden Löchern muss 706 mm betragen.

- Bringen Sie in jedem Bohrloch einen Dübel an.

4. Drehen Sie eine Schraube in jeden Dübel und lassen Sie diese ca. 5 mm hervorstehen. Bringen Sie die Soundbar mit den daran befestigten Wandhalterungen an den Schrauben in der Wand an.

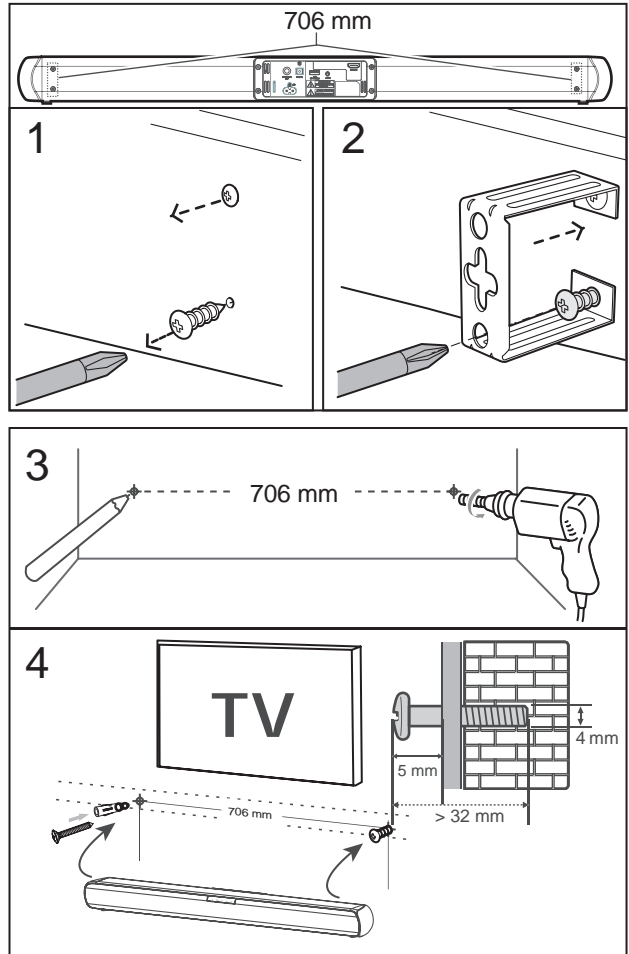

## Anschlüsse

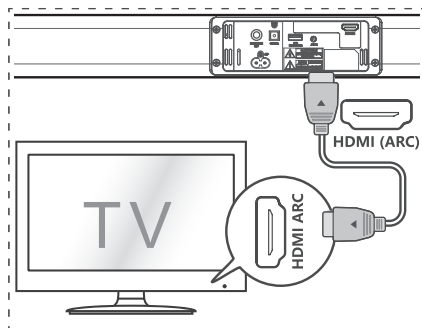

### HDMI ARC

Die ARC-Funktion (Audio Return Channel) ermöglicht die Audiowiedergabe von einem ARC-kompatiblen TV-Gerät über ein einziges HDMI-Kabel. Versichern Sie sich, dass Ihr TV-Gerät sowohl HDMI-CEC als auch HDMI-ARC unterstützt und verbinden Sie die Soundbar mit dem entsprechenden HDMI-Anschluss am TV-Gerät. Bei korrekter Verbindung und Unterstützung können Sie die Lautstärke anhand der TV-Fernbedienung einstellen.

- Verbinden Sie den HDMI-Eingang der Soundbar anhand eines HDMI-Kabels (*nicht im Lieferumfang*) mit dem ARC-kompatiblen HDMI-Anschluss des TV-Gerätes.

Wählen Sie dann den HDMI-Modus, indem Sie die Taste HDMI ARC auf der Soundbar-Fernbedienung drücken.

#### Hinweise:

- Ihr TV-Gerät muss HDMI-CEC und HDMI-ARC unterstützen und beides muss im TV-Menü eingeschaltet sein.
- Die Einstellung von HDMI-CEC und HDMI-ARC weicht je nach TV-Gerät voneinander ab. Beachten Sie die Bedienungsanleitung Ihres TV-Gerätes.
- Nur HDMI-1.4-Kabel unterstützen die ARC-Funktionalität.

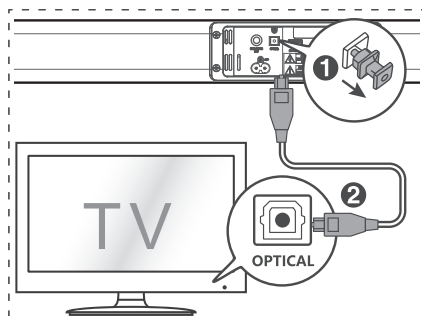

### OPTICAL (Optischer Eingang)

- Entfernen Sie die Schutzkappe vom optischen Anschluss und verbinden Sie diesen über ein optisches Audiokabel (*nicht im Lieferumfang*) mit dem optischen Audioausgang Ihres TV-Gerätes. Wählen Sie dann den optischen Modus, indem Sie die Taste OPTICAL auf der Soundbar-Fernbedienung drücken.
- *Hinweis:* Wenn Sie sich im HDMI- oder optischen Modus befinden, aber kein Ton wiedergegeben wird, obwohl das jeweilige Indikatorlicht leuchtet, so müssen Sie ggf. die Option „PCM“ in der Audioquelle (z. B. TV-Gerät, DVD-/Blu-ray-Player) aktivieren.

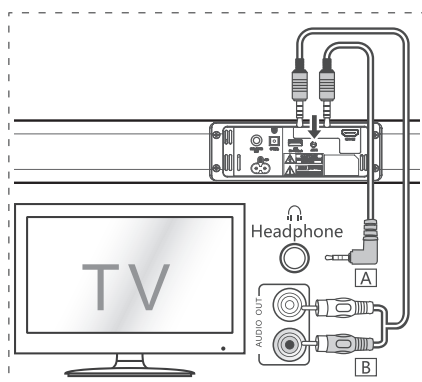

### AUX-Eingang

A. Verbinden Sie den Kopfhörerausgang eines TV- oder eines anderen externen Gerätes anhand eines 3,5-auf-3,5-mm-Audiokabels (*mitgeliefert*) mit dem AUX-Eingang der Soundbar.

B. Verbinden Sie den Audioausgang eines TV- Gerätes anhand eines RCA-auf-3,5-mm-Audiokabels (*nicht im Lieferumfang*) mit dem AUX-Eingang der Soundbar.

### Subwoofer

- Verwenden Sie nur den mitgelieferten Subwoofer.
- Schließen Sie den Subwoofer an den SUBWOOFER-OUT-Anschluss an der Soundbar an.

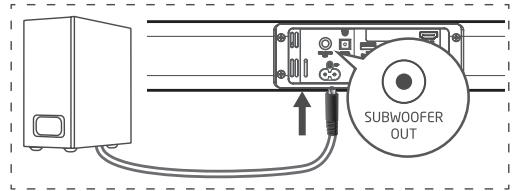

### Stromversorgung

- Versichern Sie sich zunächst, dass alle anderen Anschlüsse getätigt wurden.
- Versichern Sie sich, dass die Spannung der Steckdose mit der auf der Soundbar angegebenen Spannung übereinstimmt.
- Verbinden Sie das Netzkabel mit einer geeigneten Steckdose.

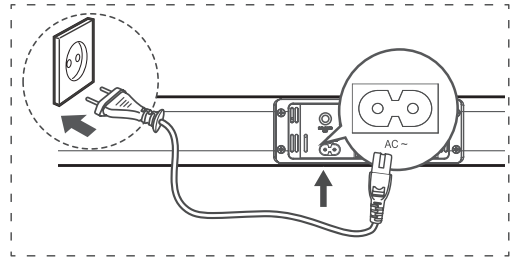

## Grundfunktionen

### Standby/EIN

1. Wenn Sie das Gerät mit dem Stromnetz verbinden, so befindet es sich im Standby-Modus. Der Betriebs-Indikator leuchtet rot.
2. Drücken Sie die Taste  $\phi$ , um das Gerät ein- oder auszuschalten (Standby-Modus).
3. Um das Gerät vollständig auszuschalten, trennen Sie es vom Stromnetz.

### Hinweise:

- Wenn ein angeschlossenes TV- oder anderes externes Gerät (nur im AUX-Modus) eingeschaltet wird, so schaltet sich die Soundbar ebenfalls ein.
- Wenn für über 15 Minuten kein Eingangs-/Audiosignal vorhanden ist, so schaltet sich das Gerät automatisch in den Standby-Modus.

### Modus-Auswahl

- Drücken Sie wiederholt die Taste **SOURCE** an der Soundbar oder drücken Sie die entsprechende **Funktionstaste** auf der Fernbedienung (AUX, BT (Bluetooth), OPTICAL, HDMI ARC, USB), um den gewünschten Modus zu wählen.
- Das Indikator-Licht an der Vorderseite der Soundbar zeigt den jeweils eingestellten Modus an:

**Rot:** Standby-Modus.

**Grün:** AUX-Modus.

**Orange:** Optischer Modus.

**Blau:** Bluetooth-Modus.

**Orange blinkend:** USB-Modus.

**Weiß:** HDMI-ARC-Modus.

### Lautstärke einstellen

- Drücken Sie die Taste **VOL+** oder **VOL-** an der Soundbar oder auf der Fernbedienung, um die Lautstärke zu erhöhen oder zu verringern.
- Um den Ton stummzuschalten, drücken Sie die Taste MUTE auf der Fernbedienung. Drücken Sie erneut die Taste MUTE (oder **VOL+/VOL-**), um den Ton wieder einzuschalten.

### Hinweise:

- Während der Einstellung der Lautstärke blinkt der Statusindikator schnell.
- Wenn die maximal oder minimal einstellbare Lautstärke erreicht ist und Sie drücken die Taste **VOL+**, bzw. **VOL-**, so blinkt der Statusindikator einmal.

### Equalizer-Voreinstellungen (EQ)

- Drücken Sie während der Wiedergabe wiederholt die Taste **EQ** an der Soundbar oder auf der Fernbedienung, um zwischen den verfügbaren Equalizer-Voreinstellungen zu wählen: MOVIE (empfohlene Einstellung für Filme, Serien), MUSIC (empfohlene Einstellung für Musik), NEWS (empfohlene Einstellung für Nachrichten, Talkshows).
  - NEWS: Grüne LED blinkt
  - MOVIE: Orange LED blinkt
  - MUSIC: Weiße LED blinkt

## AUX / OPTICAL / HDMI ARC

1. Versichern Sie sich, dass die Soundbar mit einem TV- oder anderen Gerät verbunden ist.
2. Drücken Sie im eingeschalteten Zustand wiederholt die Taste **SOURCE** an der Soundbar oder die entsprechende **Funktionstaste** auf der Fernbedienung (AUX, OPTICAL, HDMI ARC), um den gewünschten Modus auszuwählen.
3. Schalten Sie das TV- oder andere Gerät ein und starten Sie die Wiedergabe.
4. Stellen Sie die Lautstärke anhand der Tasten VOL +/- ein.

### Hinweis:

- Wenn Sie sich im HDMI- oder optischen Modus befinden, aber kein Ton wiedergegeben wird, obwohl das jeweilige Indikatorlicht leuchtet, so müssen Sie ggf. die Option „PCM“ in der Audioquelle (z. B. TV-Gerät, DVD-/Blu-ray-Player) aktivieren.

## USB-Wiedergabe

1. Stecken Sie einen USB-Stick in den USB-Anschluss an der Soundbar.
2. Wählen Sie den USB-Modus, indem Sie die Taste USB auf der Fernbedienung oder wiederholt die Taste **SOURCE** an der Soundbar drücken.
3. Während der Wiedergabe:
  - Um die Wiedergabe zu starten/pausieren/fortzusetzen, drücken Sie jeweils die Taste **II/PAIR** auf der Fernbedienung.
  - Um zum vorherigen oder nächsten Titel zu springen, drücken Sie die Taste **⏮** oder **⏭** auf der Fernbedienung.

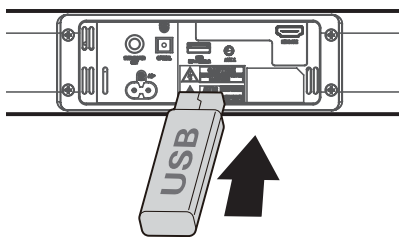

### Hinweise:

- Dieses Gerät unterstützt USB-Sticks mit bis zu 32GB Speicher.
- Dieses Gerät kann MP3-Dateien abspielen.
- Ein USB-Stick muss stets direkt an den USB-Anschluss am Gerät angeschlossen werden. Die Verwendung eines USB-Verlängerungskabels wird vom Gerät nicht unterstützt. Der USB-Anschluss des Gerätes kann nicht mit einem Computer kommunizieren.
- Die Einlesedauer eines USB-Speichersticks hängt von der Geschwindigkeit des Speichermediums und der darauf befindlichen Anzahl von Titeln/Verzeichnissen ab. In manchen Fällen kann die Einlesedauer bis zu 60 Sekunden betragen.
- Schalten Sie das Gerät aus (Standby-Modus) bevor Sie einen USB-Speicherstick herausziehen. Der Hersteller ist für Datenverlust oder -beschädigung nicht verantwortlich.
- Aufgrund unterschiedlicher Komprimierungsverfahren kann es vorkommen, dass vereinzelte Dateien oder USB-Sticks nicht wiedergegeben werden können.

## Bluetooth

### Ein Bluetooth-fähiges Gerät verbinden

Um ein Bluetooth-fähiges Gerät zu verbinden, muss dieses zunächst gekoppelt werden.

#### *Hinweise:*

- Der Funktionsbereich zwischen Soundbar und Bluetooth-fähigem Gerät beträgt ca. 8 m (ohne weitere Hindernisse zwischen den Geräten).
  - Eine Kompatibilität mit allen Bluetooth-fähigen Geräten kann nicht gewährleistet werden.
  - Hindernisse oder Gegenstände zwischen den Geräten kann den Funktionsbereich verkleinern.
  - Bei schwachem Signal kann die Verbindung getrennt werden. Diese wird bei ausreichendem Signal wieder hergestellt.
1. Wählen Sie den Bluetooth-Modus, indem Sie die Taste **BT** auf der Fernbedienung oder wiederholt die Taste **SOURCE** auf der Soundbar drücken. Die blaue LED blinkt.
  2. Aktivieren Sie Ihr Bluetooth-fähiges Gerät und und suchen Sie nach verfügbaren Bluetooth-Geräten. „SB 800S“ wird in der Liste verfügbarer Geräte angezeigt.  
- Wenn Sie die Soundbar nicht in der Liste finden können, halten Sie die Taste **▶▶/PAIR** auf der Fernbedienung gedrückt, um die Soundbar auffindbar zu machen.  
Nach der Ansage „Pairing“ blinkt die blaue LED schnell.
  3. Wählen Sie „SB 800S“ aus der Liste aus, um Ihr Gerät mit der Soundbar zu koppeln. Wenn der Vorgang erfolgreich war, ertönt eine Ansage „Paired“ und die blaue LED leuchtet stetig.
  4. Sie können nun Musik von Ihrem Bluetooth-fähigen Gerät über die Soundbar abspielen.

Um die Bluetooth-Funktion zu beenden:

- Wählen Sie einen anderen Modus an der Soundbar aus.
- Deaktivieren Sie die Bluetooth-Funktion an Ihrem Gerät. Wenn der Vorgang erfolgreich war, ertönt eine Ansage „Disconnected“.
- Halten Sie die Taste **▶▶/PAIR** auf der Fernbedienung gedrückt.

#### *Hinweise:*

- Wenn ein Passwort gefordert wird, geben Sie „0000“.
- Wenn bei getrennter Verbindung innerhalb von 2 Minuten kein anderes Bluetooth-fähiges Gerät verbunden wird, so wird das zuletzt verbundene wieder verbunden.
- Wenn das Bluetooth-fähige Gerät nicht im Funktionsbereich der Soundbar ist, so wird die Verbindung getrennt.
- Wenn das Gerät wieder verbunden werden soll, so bewegen Sie dieses wieder in den Funktionsbereich.

### Musik über Bluetooth streamen

- Wenn das verbundene Gerät Advanced Audio Distribution Profile (A2DP) unterstützt, so können Sie auf dem Gerät gespeicherte Musik über die Soundbar wiedergeben.
  - Wenn das verbundene Gerät Audio Video Remote Control Profile (AVRCP), so können Sie die auf dem Gerät gespeicherte Musik anhand der Fernbedienung der Soundbar steuern.
1. Koppeln und verbinden Sie Ihr Gerät mit der Soundbar.
  2. Starten Sie die Musik-Wiedergabe an Ihrem Gerät (sofern A2DP unterstützt wird).
  3. Steuern Sie die Wiedergabe anhand der Fernbedienung der Soundbar (sofern AVRCP unterstützt wird):
    - Um die Wiedergabe zu pausieren und fortzusetzen, drücken Sie die Taste **▶▶/PAIR**.
    - Um zum vorherigen /nächsten Titel zu springen, drücken Sie die Taste **◀◀** oder **▶▶**.



## Fehlerbehebung

Sollte an diesem Produkt wider Erwarten ein Fehler auftreten, so versuchen Sie zunächst, diesen anhand der folgenden Hinweise zu beheben:

### Keine Funktion

Versichern Sie sich, dass das Gerät mit dem Stromnetz verbunden ist.

Versichern Sie sich, dass die Steckdose funktioniert.

Schalten Sie die Soundbar ein.

### Kein Ton

Erhöhen Sie die Lautstärke.

Evtl. ist der Ton stummgeschaltet. Erhöhen Sie die Lautstärke oder drücken Sie die Taste MUTE.

Evtl. ist der falsche Modus eingestellt. Wählen Sie den richtigen Modus entsprechend der Anschlüsse.

Wenn bei Verwendung der digitalen Audioanschlüsse (HDMI, Optisch) kein Ton hörbar ist:

- Stellen Sie den TV-Ausgang auf PCM oder

- Verbinden Sie die Soundbar direkt mit der Quelle (z. B. Blu-ray-Player), da manche TV-Geräte das digitale Audiosignal nicht durchschleifen („Passthrough“).

Möglicherweise müssen Sie an Ihrem TV-Gerät weitere Einstellungen vornehmen. Prüfen Sie hierzu die Bedienungsanleitung Ihres TV-Gerätes.

Versichern Sie sich bei der Verwendung von Bluetooth, dass der Ton an Ihrem externen Gerät nicht stumm oder zu leise eingestellt ist.

### Fernbedienung funktioniert nicht

Bevor Sie eine der Wiedergabetasten betätigen, versichern Sie sich, dass die richtige Quelle ausgewählt ist.

Verringern Sie den Abstand der Fernbedienung zur Soundbar.

Prüfen Sie, ob die Batterie richtig eingesetzt ist (achten Sie auf die Polarität +/-).

Ersetzen Sie die Batterie.

Zielen Sie mit der Fernbedienung direkt auf den Fernbedienungssensor der Soundbar.

### Ich höre ein surren oder brummen

Versichern Sie sich, dass alle Kabel korrekt angeschlossen sind.

Versuchen Sie eine andere Quelle (anderes TV-Gerät oder anderer Blu-ray-Player). Wenn das Brummen nicht mehr hörbar ist, so liegt der Fehler ggf. bei der Quelle.

Verbinden Sie Ihr Gerät mit einem anderen Anschluss der Soundbar.

### Der Bluetooth-Name der Soundbar wird nicht gefunden

Versichern Sie sich, dass die Bluetooth-Funktion an Ihrem externen Gerät eingeschaltet ist.

Koppeln Sie Soundbar und Ihr Gerät neu.

## Technische Daten

### Soundbar

Stromversorgung:	AC 220-240V ~ 50/60Hz
USB:	5V  500mA
Ausgangsleistung:	2x 15W
Audioeingangempfindlichkeit:	500mV
Frequenzbereich:	40Hz - 20kHz
Lautsprecherimpedanz:	2x 4Ω
Gerätemaße (BxTxH) ca.:	800 x 60 x 60 mm

### Subwoofer (kabelgebunden)

Ausgangsleistung:	30W
Impedanz:	6Ω
Gerätemaße (BxTxH) ca.:	150 x 220 x 320 mm

### Bluetooth

Version:	V4.2
Übertragene Leistung (max.):	< 5 dBm
Frequenzbereich:	2402 MHz - 2480 MHz

### Fernbedienung

Funktionsbereich (ca.):	6 m
Winkel (ca.):	30°
Batterie:	CR2025

*Technische und optische Änderungen jederzeit vorbehalten.*



Wir, Karcher AG (Inverkehrbringer), bestätigen hiermit, dass dieses Gerät mit den grundlegenden Anforderungen der Richtlinie 2014/53/EU sowie der weiteren relevanten Richtlinien übereinstimmt.

Eine Kopie der Konformitätserklärung kann unter der folgenden Adresse bezogen werden:

Karcher AG | Gewerbestr. 19 | 75217 Birkenfeld

Oder im Internet unter folgendem Link:

<http://www.karcher-products.de/index.php/Konformitaetserklaerungen.html>



## Safety Information

- 1. Read Instructions** - All the safety and operating instructions should be read before the appliance is operated.
- 2. Retain Instructions** - The safety and operating instructions should be retained for future reference.
- 3. Heed Warnings** - All warnings on the appliance and in the operating instructions should be adhered to.
- 4. Water and Moisture** – Do not use the apparatus near water (e.g. bath tub, sink, swimming pool) or in wet places or tropical climates. Do not place objects filled with liquids, such as vases, on top of the apparatus. Do not expose the apparatus to dripping or splashing.
- 5. Setup** – The apparatus should only be placed on a stable, flat surface. Do not let the apparatus fall down or expose it to shock.
- 6. Wall or Ceiling Mounting** - The appliance should be mounted to a wall or ceiling only as recommended by the manufacturer.
- 7. Ventilation** - The appliance should be situated so that its location or position does not interfere with its proper ventilation. For example, the appliance should not be situated on a bed, sofa, rug, or similar surface that may block the ventilation openings; or, placed in a built-in installation, such as a bookcase or cabinet that may impede the flow of air through the ventilation openings. Ensure a minimum distance of 5 cm around the apparatus for sufficient ventilation. Ensure that the ventilation is not impeded by covering the ventilation openings with items such as newspapers, table-cloths, curtains, etc.
- 8. Heat** - The appliance should be situated away from heat sources such as radiators, heat registers, stoves, or other appliances (including amplifiers) that produce heat.
- 9. Power Sources** - The appliance should be connected to a power supply only of the type described in the operating instructions or as marked on the appliance.
- 10. Cables and Plugs** – The mains plug shall remain readily operable. All cables should be routed so that they are not likely to be walked on or pinched by items placed upon or against them, paying particular attention to cords at plugs, convenience receptacles, and the point where they exit from the appliance.
- 11. Cleaning** - The appliance should be cleaned only as recommended by the manufacturer. Clean by wiping with a dry and clean cloth. Do not use chemical cleaners or detergents. Always pull the mains plug before cleaning the unit.
- 12. Non-use Periods** - The power cord of the appliance should be unplugged from the outlet when left unused for a long period of time.
- 13. Object and Liquid Entry** - Care should be taken so that objects do not fall and liquids are not spilled into the enclosure through openings.
- 14. Damage Requiring Service** - The appliance should be serviced by qualified service personnel when:
  - a) The power-supply cord or the plug has been damaged; or
  - b) Objects have fallen, or liquid has been spilled into the appliance; or
  - c) The appliance has been exposed to rain; or
  - d) The appliance does not appear to operate normally or exhibits a marked change in performance; or
  - e) The appliance has been dropped, or the enclosure damaged.
- 15. Servicing** - The user should not attempt to service the appliance beyond that described in the operating instructions. All other servicing should be referred to qualified service personnel.
- 16. Open Fire** – Keep the apparatus away from open fires. Do not place naked flame sources, such as lighted candles on the apparatus.
- 17. Thunderstorms** – During a thunderstorm the mains plug should be unplugged.
- 18. Safety Check** – After servicing the technician should conduct a safety check in order to ensure that the apparatus is working properly and safely.
- 19. Batteries** – Always place batteries in the correct polarization into electrical components. Danger of explosion if battery is incorrectly replaced. Replace only with the same or equivalent type. Do not mix old and new batteries. Take attention to the environmental aspects of battery disposal. Batteries shall not be exposed to excessive heat such as sunshine, fire or the like. Remove batteries before disposing of the product. Keep batteries away from water and moisture. Do not carry or store

batteries with other metallic objects. Doing so could cause batteries to short circuit, leak or explode. Never recharge a battery unless it is confirmed to be a rechargeable type.

20. **Volume Levels** – To prevent possible hearing damage, do not listen at high volume levels for long periods.
21. **Headphones** (if applicable) – Excessive sound pressure from earphones and headphones can cause hearing loss.



WARNING: To reduce the risk of electric shock, do not remove cover (or back). No user serviceable parts inside. Refer servicing to qualified service personnel.



The lightning flash with arrowhead symbol within an equilateral triangle is intended to alert the user to the presence of uninsulated dangerous voltage within the product's enclosure that may be of sufficient magnitude to constitute a risk of electric shock to persons.



The exclamation point within an equilateral triangle is intended to alert the user to the presence of important operating and maintenance (servicing) instructions in the literature accompanying the appliance.



The Bluetooth word mark and logos are registered trademarks owned by Bluetooth SIG, Inc.



The terms HDMI and HDMI High-Definition Multimedia Interface, and the HDMI Logo are trademarks or registered trademarks of HDMI Licensing, LLC in the United States and other countries.

## Information on Electrical and Electronic (Waste) Equipment

The following information is intended for private households that use electrical and/or electronic equipment. Please follow these important instructions in the interest of an environmentally sound disposal of old appliances as well as your own safety.

### 1. Information on the disposal of electrical and electronic (waste) equipment and on the meaning of the symbol in Annex 3 to the ElektroG

Owners of WEEE must dispose of it separately from unsorted municipal waste. WEEE may therefore not be disposed of as unsorted municipal waste and in particular does not belong in household waste. Instead, these WEEE must be collected separately and disposed of, for example, via the local collection and return systems.

Owners of WEEE must also separate used batteries and accumulators that are not enclosed in the WEEE, as well as lamps that can be removed from the WEEE without damaging it, from the WEEE before handing it in at a collection point.

The latter does not apply if the WEEE is separated from other WEEE in accordance with Article 14 (4) sentence 4 or (5) sentences 2 and 3 within the framework of opting out by public waste management authorities for the purpose of preparing it for re-use.



By means of the symbol according to Annex 3 to the ElektroG, owners can recognise old appliances that are to be collected separately from unsorted municipal waste at the end of their life. The symbol for the separate collection of electrical and electronic equipment represents a crossed-out wheeled bin and is designed as shown opposite.

### 2. Free take-back of WEEE by distributors

Distributors (any natural or legal person or partnership offering or making available on the market EEE) with a sales area for EEE of at least 400 m<sup>2</sup> (in the case of distribution using means of distance communication, instead with storage and dispatch areas for EEE of at least 400 m<sup>2</sup>) and distributors of foodstuffs with a total sales area of at least 800 m<sup>2</sup>, who offer and make available on the market electrical and electronic equipment several times in a calendar year or on a permanent basis (in the case of distribution using means of distance communication instead with total storage and dispatch areas of at least 800 m<sup>2</sup>), are obliged towards end-users to take back WEEE free of charge as follows:

a) Return/collection in the case of purchase of a new appliance and delivery to a private household. When concluding a purchase contract for a new electrical or electronic appliance, the distributor is obliged to take back free of charge an old appliance of the same type that fulfils essentially the same functions as the new appliance.

If the place of delivery is a private household, the take-back shall be effected by a free collection. For this purpose, an old appliance of the same type with essentially the same functions can be handed over to the delivering transport company when the new appliance is delivered.

If the new appliance is sold exclusively by means of distance communication (Section 312c (2) of the German Civil Code), the following shall apply restrictively:

- The free collection of an old appliance of the same type and function shall only take place if it is an appliance of category 1 (heat exchangers), 2 (screens, monitors, appliances with screens with a surface area of more than 100 cm<sup>2</sup>) and/or 4 (large appliances where at least one of the external dimensions is more than 50 cm).
- If instead it is an old appliance of category 3, 5 and/or 6, free collection does not take place and instead the following letter b) applies to the free return.

b) Return in the case of purchase of a new appliance and return elsewhere/return of small appliances. When concluding a purchase contract for a new electrical appliance which is not delivered to a private household and when selling a new appliance of categories 3, 5 and/or 6 exclusively by means of distance communication (Section 312c (2) of the German Civil Code (BGB)) with delivery to a private household, there is the possibility to return an old appliance of the same type of appliance which es-

entially fulfils the same functions as the new appliance to the distributor free of charge. The same possibility exists independently of the purchase of a new electrical or electronic appliance also for old appliances which are not larger than 25 cm in any external dimension. In this case, the possibility of return by the end user to the distributor is limited to 3 old appliances per type of appliance.

In the case of sales exclusively by means of distance communication (§ 312c para. 2 BGB), the following may be returned under the above-mentioned conditions

- of old appliances of categories 3, 5 and/or 6
- of old appliances which are not larger than 25 cm in any external dimension, by suitable return facilities at a reasonable distance from the respective end user.

Otherwise, the equipment shall be returned to the place of collection or in the immediate vicinity thereof.

Distributors must have set up appropriate return facilities for this purpose.

### 3. Information on the possibilities of returning old appliances

We provide information on the return options we have set up for old electrical appliances at: <https://www.karcher-products.de/index.php/Entsorgungshinweise.html>.

Owners of old appliances can hand them in at the facilities set up and available by public waste management authorities for the return or collection of old appliances to ensure proper disposal of the old appliances. If necessary, it is also possible to hand in electrical and electronic equipment there for the purpose of reusing the equipment. You will receive more detailed information from the respective collection or take-back point.

### 4. Note on data protection

Some of the old appliances to be disposed of contain sensitive personal data (e.g. on a PC or a smartphone) which must not fall into the hands of third parties.

We expressly point out that it is in the end users' responsibility to delete personal data from the old equipment to be disposed of.

### 5. Note on our WEEE registration number

We are registered with the Stiftung Elektro-Altgeräte Register, Nordostpark 72 in 90411 Nuremberg, Germany, as a manufacturer of electrical and/or electronic equipment under the following registration number (WEEE-Reg.-No. DE): 25822316

### Batteries



Batteries must not be disposed of in regular household trash. Every consumer has the obligation to return batteries to special disposal locations.

## Box Contents

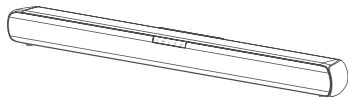

Soundbar

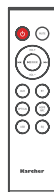

Remote Control



Subwoofer



AC Power Cord



3.5 mm to 3.5 mm  
Audio Cable

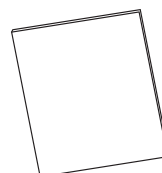

User Manual &  
Service Card



Wall Bracket

### NOTES ABOUT THIS INSTRUCTION MANUAL

1. Corrections and changes of this instruction manual for the removal of typographic mistakes and editorial inaccuracies as well as due to (technical) improvements (changes) of the devices can be done by the manufacturer at any time without announcement. Changes of this kind are considered in future versions of this user manual. All rights reserved.
2. All figures are only for illustration and do not always show the exact representation of the product.
3. This unit is not intended for use by persons (including children) with reduced physical, sensory, or mental capacities, or lack of experience and knowledge, unless they have been given supervision or instruction concerning use of the appliance by a person responsible for their safety. Children should be supervised to ensure that they do not play with the unit.

### FURTHER NOTES ON THE DEVICE

#### Setting a safe volume level

- If you continually listen to loud music, your hearing gradually adapts to it and gives you the impression that the volume is lower.
- What seems normal to you can be already for long time too loud and unhealthy.
- To protect yourself from this, set the volume to a low level.
- Increase the volume slowly.
- Damage to your hearing can be extensive and cannot be reversed.
- If you notice a hearing problem, please consult a doctor.



### Condensation

- Condensation may occur when moving the device from a cold to a warm environment. If there is moisture inside the player, it may not operate properly. Don't turn on the device and wait about one hour for the moisture to evaporate.

### Saving energy

- If the unit is not used for a long period of time, it should be unplugged from the AC socket.
- When the unit has no input/audio signal for over 15 minutes, it will automatically switch to Standby mode.

### Unpacking

- Take out carefully the unit from the packing. Please keep the packing for further use.
- Carefully remove possible protection cardboards and slipcovers.

## Location of Controls & Connectors

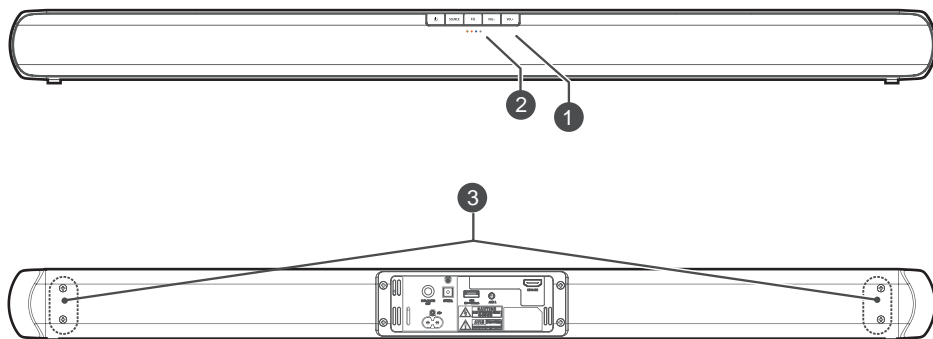



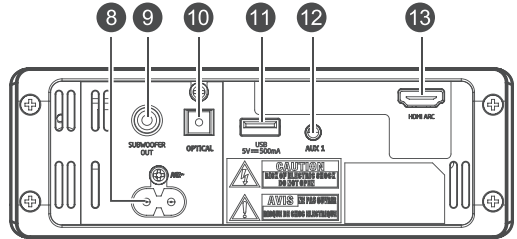
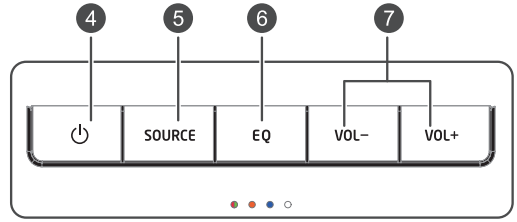

1. Remote Control Sensor
2. LED Indicators
  - Red indicator: In STANDBY mode.
  - Green indicator: In AUX mode.
  - Orange indicator: In Optical mode.
  - Orange flash: In USB mode.
  - Blue indicator: In Bluetooth mode.
  - White indicator: In HDMI ARC mode.
3. Wall bracket screws

4.  button  
Switch the unit between ON and STANDBY mode.
5. SOURCE button  
Select the play function.
6. EQ  
Select Equalizer (EQ) Effect.
7. VOL+/VOL- buttons  
Increase/decrease the volume level.
8. AC~ Socket  
Connect power cord.
9. SUBWOOFER OUT Socket  
Connect to an external audio device.
10. OPTICAL Socket  
Optical input jack.
11. USB Socket  
Insert the USB device to play music.
12. AUX 1 Socket  
Connect to an external audio device.
13. HDMI ARC Socket



## Remote Control

- |  |  |
|--|--|
| 1.    | Switch the unit between ON and STANDBY mode.   |
| 2. VOL+/VOL-   | Increase/decrease the volume level.  |
| 3. Function buttons  | Select the play function.  |
| 4. MUTE  | Mute or resume the sound.  |
| 5.  /  | Skip to previous/next track in Bluetooth/USB mode.   |
| 6.  / PAIR  | Play/pause/resume playback in Bluetooth/USB mode.<br>Press and hold to activate the pairing function in Bluetooth mode or disconnect the existing paired Bluetooth device. |
| 7. EQ  | Select Equalizer (EQ) Effect.  |

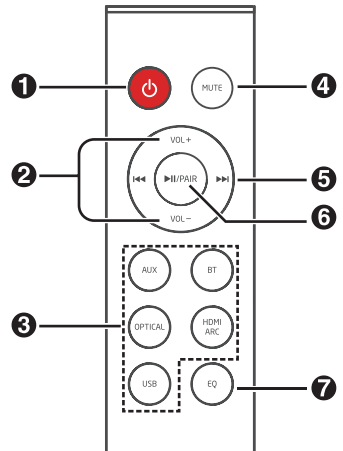

## Preparations

### Preparing the Remote Control

The provided Remote Control allows the unit to be operated from a distance.

- Even if the Remote Control is operated within the effective range 6 m (within an angle of about 30°), remote control operation may be impossible if there are any obstacles between the unit and the remote control.
- If the Remote Control is operated near other products which generate infrared rays, or if other remote control devices using infrared rays are used near the unit, it may operate incorrectly. Conversely, the other products may operate incorrectly.

### First-Time Use

The unit has a pre-installed lithium CR2025 battery. Remove the protective tab to activate the remote control battery.

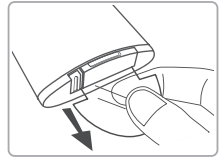

### Replacing the Remote Control Battery

The remote control requires a CR2025, 3V Lithium battery.

1. Push the tab on the side of the battery tray towards the tray.
2. Now slide the battery tray out of the remote control.
3. Remove the old battery. Place a new CR2025 battery into the battery tray with the correct polarity (+/-) as indicated.
4. Slide the battery tray back into the slot in the remote control.

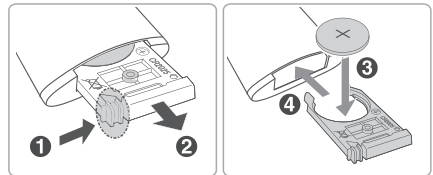

### Precautions Concerning Batteries

- When the Remote Control is not to be used for a long time (more than a month), remove the battery from the Remote Control to prevent it from leaking.
- Mind the safety information regarding batteries on page 18.

### Placement and Mounting

#### **Normal Placement (option A)**

Place soundbar on leveled surface in front of TV.

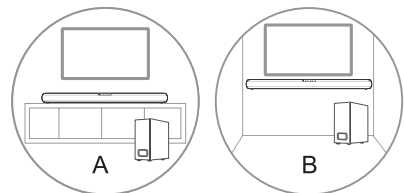

#### **Wall Mounting (if using option B)**

Notes:

- Installation must be carried out by qualified personnel only. Incorrect assembly can result in severe personal injury and property damage (if you intend to install this product yourself, you must check for installations such as electrical wiring and plumbing that may be buried inside the wall). It is the installer's responsibility to verify that the wall will safely support the total load of the unit and wall brackets.

- Additional tools (*not included*) are required for the installation.
- Do not overtighten screws.

1. Remove the screws from the main unit.
2. Attach the wall brackets to the main unit with the screws removed from the main unit.
3. Drill 2 parallel holes (Ø 3-8 mm each according to wall type) in the wall. The distance between the holes should be 706 mm.

- Firmly fix 1 dowel into each hole in the wall if necessary.

4. Leave a 5 mm gap between the wall and the screw's head. Lift the unit with the attached wall brackets over the heads of the screws and slot into place.

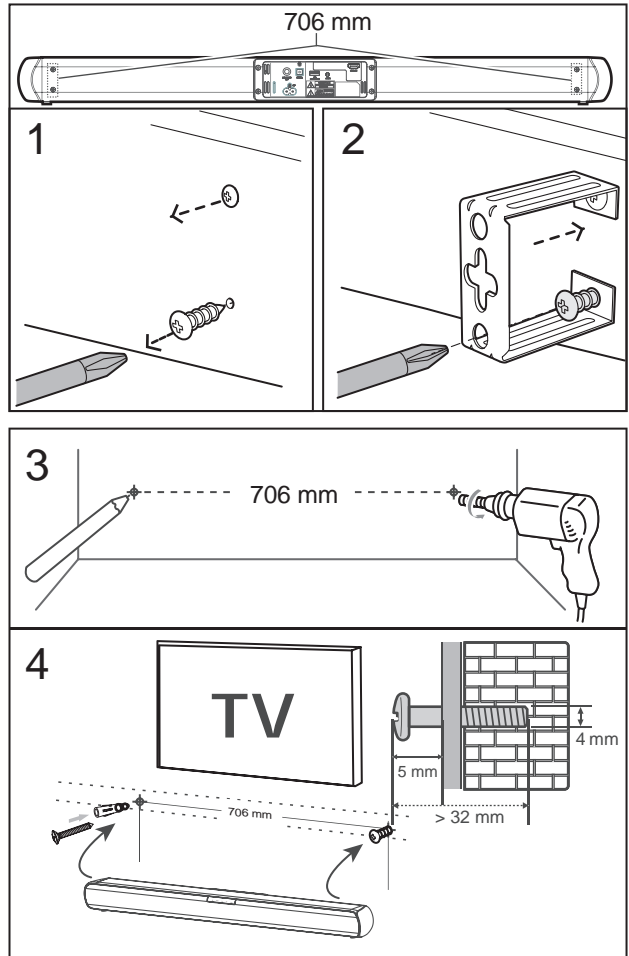

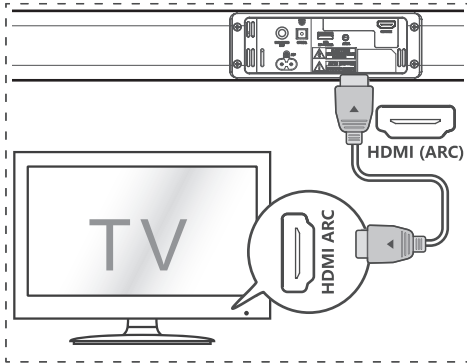

### HDMI ARC socket

The ARC (Audio Return Channel) function allows you to send audio from your ARC-compliant TV to your sound bar through a single HDMI connection. To enjoy the ARC function, please ensure your TV is both HDMI-CEC and ARC compliant and set up accordingly. When correctly set up, you can use your TV remote control to adjust the volume output (VOL +/- and MUTE) of the sound bar.

- Connect the HDMI cable (not included) from unit's HDMI (ARC) socket to the HDMI (ARC) socket on your ARC compliant TV. Then press the remote control to select HDMI ARC.

#### Notes:

- Your TV must support the HDMI-CEC and ARC function. HDMI-CEC and ARC must be set to On.
- The setting method of HDMI-CEC and ARC may differ depending on the TV. For details about ARC function, please refer to your TV owner's manual.
- Only HDMI 1.4 cables can support the ARC function.

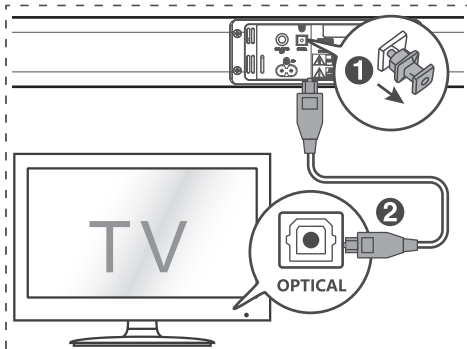

### OPTICAL Socket

- Remove the protective cap of the OPTICAL socket, then connect an OPTICAL cable (not included) to the TV's OPTICAL OUT socket and the OPTICAL socket on the unit.
- *Note:* While in HDMI ARC/OPTICAL mode, if there's no sound output from the unit and the HDMI ARC/OPTICAL lights flashes quickly, you may need to activate PCM signal output on your source device (e.g. TV, DVD or Blu-ray player).

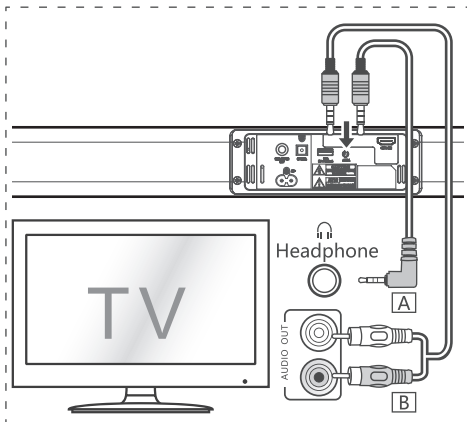

### AUX Socket

- Use a 3.5mm to 3.5mm audio cable (included) to connect the TV's or external audio device headphone socket to the AUX 1 socket on the unit.
- Use a RCA to 3.5mm audio cable (not included) to connect the TV's audio output sockets to the AUX 1 socket on the unit.

### Subwoofer

- For optimal sound, use the supplied Subwoofer only.
- Connect the subwoofer with the SUBWOOFER OUT on the soundbar.

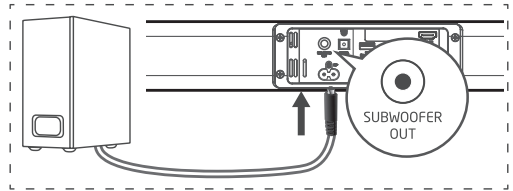

### Power

- Before connecting the AC power cord, ensure you have completed all other connections.
- Risk of product damage! Ensure that the power supply voltage corresponds to the voltage printed on the back or the underside of the unit.
- Connect the mains cable to the AC~ Socket of the unit and then into a mains socket.

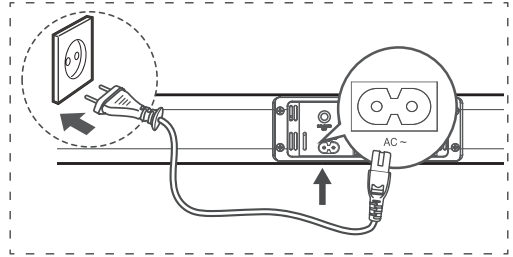

## Basic Operation

### Standby/ON

1. When you first connect the unit to the main socket, the unit will be in STANDBY mode. The POWER indicator will light up red.
2. Press the  $\odot$  button on the remote control to switch the main unit ON or OFF.
3. Disconnect the main plug from the main socket if you want to switch the unit off completely.

### Notes:

- If a TV or an external device (Only for AUX socket) is connected, the unit will switch on automatically when the TV or the external device is switched on.
- When the unit has no input/audio signal for over 15 minutes, it will automatically switch to Standby mode.

### Selecting Modes

- Press the SOURCE button on the unit repeatedly or press the AUX, BT (Bluetooth), OPTICAL, HDMI ARC, USB buttons on the remote control to select the desired mode.
- The indicator light on the front of the main unit will show which mode is currently in use.

**Red** indicator: In STANDBY mode.      **Green** indicator: In AUX mode.  
**Orange** indicator: In Optical mode.      **Blue** indicator: In Bluetooth mode.  
**Orange** flash: In USB mode.      **White** indicator: HDMI ARC mode.

### Adjusting the Volume

- Press the **VOL+**/**VOL-** buttons on the unit or on the remote control to adjust the volume.
- If you wish to turn the sound off, press the MUTE button on the remote control. Press the MUTE button again or press the **VOL+**/**VOL-** buttons on the unit or on the remote control to resume normal listening.

### Notes:

- While adjusting the volume, the status indicator flashes quickly.
- While the volume level reaches its maximum level, if you press the **VOL+** button again, the status indicator flashes once. While the volume level reaches its minimum level, if you press the **VOL-** button again, the status indicator flashes once.

### Selecting Equalizer (EQ) Effect

- While playing, press the **EQ** button on the unit or on the remote control to select desired preset equalizers: MOVIE (recommended for viewing movies), MUSIC (recommended for listening to music), NEWS (recommended for listening to NEWS).
  - NEWS: Green light flashing
  - MOVIE: Orange light flashing
  - MUSIC: White light flashing

## AUX / OPTICAL / HDMI ARC Operation

1. Ensure that the unit is connected to the TV or audio device.
2. While in ON mode, press the **SOURCE** button on the unit repeatedly or press the AUX, OPTICAL, HDMI ARC buttons on the remote control to select the desired mode.
3. Operate your audio device directly for playback features.
4. Press the **VOL+ / VOL-** button to adjust the volume to your desired level.

### Note:

- While in HDMI ARC/OPTICAL mode, if there's no sound output from the unit and the HDMI ARC/OPTICAL lights flashes quickly, you may need to activate PCM signal output on your source device (e.g. TV, DVD or Blu-ray player).

## USB Operation

1. Insert the USB device.
2. Press the **SOURCE** button repeatedly on the unit or the USB button on the remote control to select USB mode.
3. During playback:
  - To pause or resume play, press the **▶|| / PAIR** button on the remote control.
  - To skip to the previous/next file, press the **◀◀ / ▶▶** buttons on the remote control.

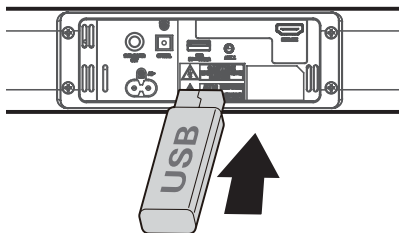

### Notes:

- The unit can support USB devices with up to 32 GB of memory.
- This unit can play MP3.
- A USB device must always be connected directly to the USB port of this product. The use of a USB extension cord is not supported by this product. The USB port of this product cannot communicate with a computer directly.
- The reading time for a USB drive varies depending on the speed of the memory device and the number of songs and folders. In some cases the reading time may be as long as 60 seconds.
- Always switch off the unit before removing a USB flash drive to prevent damage to your USB device. The manufacturer is not responsible for the loss or damage of data.
- Due to numerous methods of compression it could be that some files or USB flash drives cannot be played.

## Bluetooth Operation

### Pairing Bluetooth-enabled Devices

The first time you connect your Bluetooth device to this player, you need to pair your device to this player.

#### *Notes:*

- The operational range between this player and a Bluetooth device is approximately 8 meters (without any object between the Bluetooth device and the unit).
  - Compatibility with all Bluetooth devices is not guaranteed.
  - Any obstacle between this unit and a Bluetooth device can reduce the operational range.
  - If the signal strength is weak, your Bluetooth receiver may disconnect, but it will re-enter pairing mode automatically.
1. While in ON mode, press the **SOURCE** button on the unit repeatedly or press the **BT** button on the remote control to select Bluetooth mode. The Blue indicator will light flash.
  2. Activate your Bluetooth device and select the search mode. "SB 800S" will appear on your Bluetooth device list.
    - If you cannot find the unit, press and hold the **▶||/PAIR** button on the remote control to be searchable. After the "Pairing" voice prompt and the Blue indicator will flash rapidly.
  3. Select "SB 800S" in the pairing list. After the "Paired" voice prompt, the system is successfully connected and the Blue indicator will light up solidly.
  4. Begin playing music from the connected Bluetooth device.

To disconnect the Bluetooth function, you can:

- Switch to another function on the unit.
- Disable the Bluetooth function on your device. The device is successfully disconnected from the unit after the "Disconnected" voice prompt.
- Press and hold the **▶||/PAIR** button on the remote control.

#### *Notes:*

- Enter "0000" for the password if necessary.
- If no other Bluetooth device pairs with this player in 2 minutes, the player will reconnect to the previous connection (if it is within the operational range).
- The player will also be disconnected when your device is moved beyond the operational range.
- If you want to reconnect your device to this player, place it within the operational range.
- If the connection is lost, follow the instructions above to pair your device to the player again.

### Listen to Music from Bluetooth Device

- If the connected Bluetooth device supports Advanced Audio Distribution Profile (A2DP), you can listen to the music stored on the device through the soundbar.
  - If the device also supports Audio Video Remote Control Profile (AVRCP), you can use the soundbar's remote control to play music stored on the device.
1. Pair your device with the player.
  2. Play music via your device (if it supports A2DP).
  3. Use supplied remote control to control play (if it supports AVRCP).
    - To pause/resume play, press the **▶||/PAIR** button on the remote control.
    - To skip to a track, press the **◀◀/▶▶** buttons on the remote control.



To keep the warranty valid, never try to repair the system yourself. If you encounter problems when using this unit, review the following before requesting service.

### No Power

Ensure that the AC cord is properly connected.

Ensure that there is power at the AC outlet.

Press standby button on the remote control or soundbar to turn the soundbar on.

### No Sound

Increase the volume. Press Volume Up on the remote control or on the right side of the soundbar.

Press MUTE on the remote control to ensure the soundbar is not muted.

Press source buttons to select a different input source.

When using either of the Digital input, if there is no audio:

- Try setting the TV output to PCM or

- Connect directly to your Blu-ray/other source, some TVs do not pass through digital audio.

Your TV may be set to variable audio output. Confirm that the audio output setting is set to FIXED or STANDARD, not VARIABLE. Consult your TV's user manual for more detailed information.

If using Bluetooth, ensure that the volume on your source device is turned up and that the device is not muted.

### Remote Control Does Not Work

Before you press any playback control button, first select the correct source.

Reduce the distance between the remote control and the unit.

Insert the battery with its polarities (+/-) aligned as indicated.

Replace the battery.

Aim the remote control directly at the sensor on the front of the unit.

### I hear buzzing or humming

Ensure all cables and wires are securely connected.

Connect a different source device (TV, Blu-ray player, etc) to see if the buzzing persists. If it does not, the problem may be with the original device.

Connect your device to a different input on the soundbar.

### I can't find the Bluetooth name of this unit on my Bluetooth device

Ensure the Bluetooth function is activated on your Bluetooth device.

Re-pair the unit with your Bluetooth device.

## Specifications

### Soundbar

Power Supply:	AC 220-240V ~ 50/60Hz
USB:	5V  500mA
Output Power:	2x 15W
Audio Input Sensitivity:	500mV
Frequency Response:	40Hz - 20kHz
Speaker Impedance:	2x 4Ω
Dimensions (WxDxH) ca.:	800 x 60 x 60 mm

### Wired Subwoofer

Output Power:	30W
Impedance:	6Ω
Dimensions (WxDxH) ca.:	150 x 220 x 320 mm

### Bluetooth

Version:	V4.2
Max. Power Transmitted:	< 5 dBm
Frequency Bands:	2402 MHz - 2480 MHz

### Remote Control

Distance (ca.):	6 m
Angle (ca.):	30°
Battery Type:	CR2025

*Technical specifications and design may change without notice.*



We, Karcher AG, herewith confirm that this product is in line with the basic requirements of regulation 2014/53/EU and further relevant regulations.

A copy of the declaration of conformity can be obtained at the following address:

Karcher AG | Gewerbestr. 19 | 75217 Birkenfeld

Or online at the following link:

<http://www.karcher-products.de/index.php/Konformitaetserklaerungen.html>



# **Karcher**

[www.karcher-audio.de](http://www.karcher-audio.de)