

Karcher



DAB 5000

DAB+/UKW-Radio
DAB+/FM Radio

| Bedienungsanleitung
| User Manual

Vorwort

Vielen Dank, dass Sie sich für dieses Produkt entschieden haben. Bitte lesen Sie diese Bedienungsanleitung sorgfältig, damit Sie in der Lage sind, die maximale Leistungsfähigkeit dessen auszuschöpfen und die Sicherheit bei Installation, Verwendung und Wartung gewährleistet wird. Bewahren Sie diese Bedienungsanleitung so auf, dass Sie sie immer griffbereit haben.



Unsere Hotline für technische Fragen: **07082 / 925420**

(Mo. – Do.: 8.00 – 16.30 Uhr | Fr.: 8.00 – 15.00 Uhr)

Bitte machen Sie von dieser Hotline Gebrauch, da technische Probleme meist hier schon behoben werden können, ohne dass Sie Ihr Gerät einsenden müssen.

Internet: www.karcher-products.de

E-Mail: service@karcher-products.de

Karcher AG | Gewerbestr. 19 | 75217 Birkenfeld

1. Sicherheitshinweise

- 1. Bedienungsanleitung lesen** – Lesen Sie die Bedienungsanleitung aufmerksam, um sich mit der Bedienung des Gerätes vertraut zu machen.
- 2. Bedienungsanleitung aufbewahren** – Bewahren Sie die Bedienungsanleitung sorgfältig auf.
- 3. Hinweise beachten** – Beachten Sie alle Hinweise und Anweisungen in der Bedienungsanleitung.
- 4. Wasser und Feuchtigkeit** – Das Gerät darf nicht in der Nähe von Wasser (z. B. einer Badewanne, einem Waschbecken, einem Schwimmbecken, etc.) oder an feuchten Orten, bzw. in tropischem Klima verwendet werden. Stellen Sie keine mit Flüssigkeiten befüllten Objekte oder Gefäße (z. B. Vasen) auf das Gerät. Setzen Sie das Gerät weder Tropf- noch Spritzwasser aus.
- 5. Aufstellung** – Das Gerät darf nur auf einer stabilen, ebenen Oberfläche aufgestellt werden. Platzieren Sie das Gerät so, dass es keinen Erschütterungen ausgesetzt werden kann.
- 6. Wandmontage** – Dieses Gerät ist für eine Wand- oder Deckenmontage nicht vorgesehen.
- 7. Belüftung** – Stellen Sie das Gerät immer so auf, dass die Lüftungsöffnungen nicht blockiert oder verdeckt (z. B. von einem Vorhang, einer Decke, einer Zeitung, etc.) werden. Das Gerät darf z. B. nicht auf einem Bett, Sofa, Teppich, etc. aufgestellt werden. Für eine ausreichende Belüftung sollte ein Freiraum von mindestens 5 cm um das Gerät herum eingehalten werden.
- 8. Hitze** – Das Gerät darf nicht in die Nähe von Hitzequellen, wie z. B. einer Heizung, einem Herd oder anderen Geräten gelangen.
- 9. Stromversorgung** – Das Gerät darf nur mit der auf der Geräterückseite angegebenen Spannung betrieben werden.
- 10. Kabel & Stecker** – Das Netzkabel und der Netzstecker müssen immer in einwandfreiem Zustand sein. Der Netzstecker muss jederzeit erreichbar sein, um das Gerät vom Netz trennen zu können. Sämtliche Kabel sollten immer so ausgelegt werden, dass diese keine Stolperfalle darstellen und nicht beschädigt werden können. Stellen Sie keine Objekte auf Kabel. Wandsteckdosen, Verlängerungskabel und Mehrfachsteckerleisten dürfen niemals überbelegt werden.
- 11. Reinigung** – Reinigen Sie das Gerät ausschließlich mit einem trockenen, weichen und sauberen Tuch. Verwenden Sie niemals chemische Reinigungsmittel. Ziehen Sie vor dem Reinigen den Netzstecker.
- 12. Nichtverwendung** – Wenn Sie das Gerät für längere Zeit nicht verwenden, ziehen Sie den Netzstecker.
- 13. Eintritt von Objekten oder Flüssigkeiten** – Es dürfen keine Objekte in das Gehäuse des Gerätes gelangen. Das Gerät darf niemals in Kontakt mit irgendwelchen Flüssigkeiten gelangen.
- 14. Wann Sie eine Servicestelle aufsuchen sollten** – Ziehen Sie umgehend den Netzstecker und suchen Sie eine qualifizierte Servicestelle auf, wenn einer der folgenden Ereignisse eintritt:
 - a) Wenn der Netzstecker oder das Netzkabel beschädigt ist.
 - b) Wenn Objekte in das Gehäuse eingedrungen sind oder das Gerät in Kontakt mit einer Flüssigkeit war.
 - c) Wenn das Gerät nicht ordnungsgemäß funktioniert. Nehmen Sie selbst nur solche Einstellungen vor, die in dieser Bedienungsanleitung erklärt werden.
 - d) Wenn das Gerät heruntergefallen ist oder in sonstiger Weise einer Erschütterung ausgesetzt war.
- 15. Reparaturen** – Reparaturen und Wartungsarbeiten dürfen nur von qualifiziertem Fachpersonal durchgeführt werden. Versuchen Sie niemals, das Gerät selbst zu reparieren. Öffnen Sie niemals das Gehäuse.
- 16. Offenes Feuer** – Halten Sie das Gerät fern von offenem Feuer. Stellen Sie keine brennenden Kerzen oder ähnliches auf das Gerät.
- 17. Gewitter** – Während eines Gewitters sollten Sie den Netzstecker ziehen.
- 18. Sicherheitscheck** – Nach einer Reparatur sollte der durchführende Techniker einen Sicherheitscheck des Gerätes vornehmen, um zu versichern, dass das Gerät einwandfrei funktioniert.
- 19. Batterien** – Setzen Sie Batterien immer richtig gepolt in elektrische Geräte ein. Explosionsgefahr wenn Batterien falsch eingesetzt werden. Ersetzen Sie alte Batterien stets mit neuen des gleichen Typs. Verwenden Sie alte und neue Batterien nie gleichzeitig. Alte Batterien gehören nicht in den Hausmüll, sondern müssen separat in den dafür vorgesehenen Behältern entsorgt werden. Batterien dürfen nicht übermäßiger Hitze, wie z. B. durch Sonnenschein, Feuer o. ä.

ausgesetzt werden.

20. **Lautstärke** – Um Hörschäden vorzubeugen, vermeiden Sie es, zu lange bei hohen Lautstärken zu hören.
21. **Kopfhörer** – Eine zu hohe Lautstärke bei Verwendung von Ohr- oder Kopfhörern kann zu Hörschäden führen.

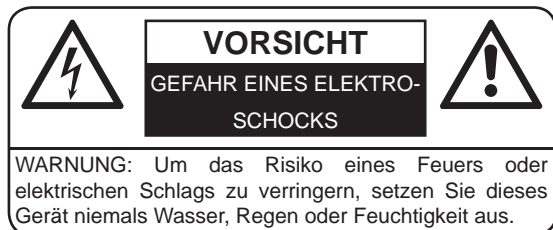

WARNUNG: Um die Gefahr eines elektrischen Schlags zu verringern, öffnen Sie niemals das Gehäuse dieses Gerätes. Versuchen Sie niemals, das Gerät selbst zu reparieren. Wartungsarbeiten und Reparaturen dürfen ausschließlich von qualifiziertem Fachpersonal durchgeführt werden.



Dieses Symbol weist den Benutzer auf gefährliche Spannung innerhalb des Gerätes hin. Es besteht die Gefahr eines elektrischen Schlags.



Dieses Symbol weist den Benutzer auf Teile hin, deren Funktion und Wartung genauestens beschrieben sind.



Batterien und Akkus

Batterien und Akkus dürfen nicht mit dem normalen Hausmüll entsorgt werden. Jeder Verbraucher ist verpflichtet, alte Batterien und Akkus bei einer Sammelstelle seiner Gemeinde, seines Stadtteils oder im Handel abzugeben, so dass sie einer umweltschonenden Entsorgung zugeführt werden können.



Entsorgung von Elektro- und Elektronikaltgeräten

Dieses Symbol auf dem Produkt weist darauf hin, dass dieses nicht zusammen mit dem normalen Hausmüll entsorgt werden darf. Für zu entsorgende Elektro- und Elektronikaltgeräte gibt es ein besonderes, kostenfreies Entsorgungssystem. Weitere Informationen erhalten Sie von Ihrem lokalen Entsorgungsunternehmen oder von dem Händler, bei dem Sie dieses Produkt erworben haben. Mit der getrennten Entsorgung helfen Sie, die Umwelt und Gesundheit Ihrer Mitmenschen zu schützen.

HINWEISE ZU DIESER BEDIENUNGSANLEITUNG

1. Diese Bedienungsanleitung wird vom Hersteller ohne jegliche Gewährleistung veröffentlicht. Korrekturen und Änderungen dieser Bedienungsanleitung zur Beseitigung typographischer Fehler und redaktioneller Ungenauigkeiten sowie aufgrund von (technischen) Verbesserungen (Änderungen) der Geräte können vom Hersteller jederzeit ohne Ankündigung vorgenommen werden. Änderungen dieser Art werden in zukünftigen Ausgaben dieser Bedienungsanleitung berücksichtigt. Alle Rechte vorbehalten.
2. Alle Abbildungen dienen ausschließlich der Illustration und zeigen nicht immer die exakte Darstellung des Artikels.
3. Die Begriffe „DAB“ und „DAB+“ werden in dieser Bedienungsanleitung und im Menü des Gerätes synonym verwendet. Die Funktion ist die gleiche.
4. Dieses Gerät ist nicht dafür bestimmt, durch Personen (einschließlich Kinder) mit eingeschränkten physischen, sensorischen oder geistigen Fähigkeiten oder mangels Erfahrung und / oder mangels Wissen benutzt zu werden, es sei denn, sie werden durch eine für ihre Sicherheit zuständige Person beaufsichtigt oder erhalten von ihr Anweisung, wie das Gerät zu benutzen ist. Kinder sollten beaufsichtigt werden, um sicherzustellen, dass sie nicht mit dem Gerät spielen.

WEITERE HINWEISE ZUM GERÄT

Einstellen einer sicheren Lautstärke

- Beim ständigen Hören lauter Musik gewöhnt sich Ihr Gehör daran und lässt die Lautstärke geringer erscheinen.
- Was normal erscheint, kann schon lange zu laut und gesundheitsschädlich sein.
- Stellen Sie zu Ihrer eigenen Sicherheit die Lautstärke niedrig ein.
- Erhöhen Sie die Lautstärke langsam.
- Die Hörschäden können weitreichend und nicht heilbar sein.
- Wenden Sie sich bei Hörproblemen bitte unverzüglich an Ihren Hausarzt.

Kondensation

- Beim Umsetzen des Geräts von einer kalten in eine warme Umgebung kann es zu Kondensationsbildung kommen. In diesem Fall sind Fehlfunktionen nicht auszuschließen. Schalten Sie das Gerät nicht ein und benutzen es für etwa 1 Stunde nicht, bis es ausgetrocknet ist.

Energie sparen

- Bei längerer Nichtbenutzung den Netzstecker aus der Steckdose ziehen.
- Wenn in irgendeinem Modus (außer Radio) 15 Minuten lang keine Wiedergabe stattfindet und keine Taste gedrückt wird, schaltet sich das Gerät automatisch in den Standby-Modus. Um das Gerät wieder einzuschalten, drücken Sie die Taste  **Power**.

Auspacken

- Nehmen Sie Ihr Gerät vorsichtig aus der Verpackung. Sie sollten die Verpackung zur weiteren Verwendung aufheben.
- Entfernen Sie vorsichtig etwaige Schutzkartons und Schutzfolien.

2. Bedienelemente

Vorderseite

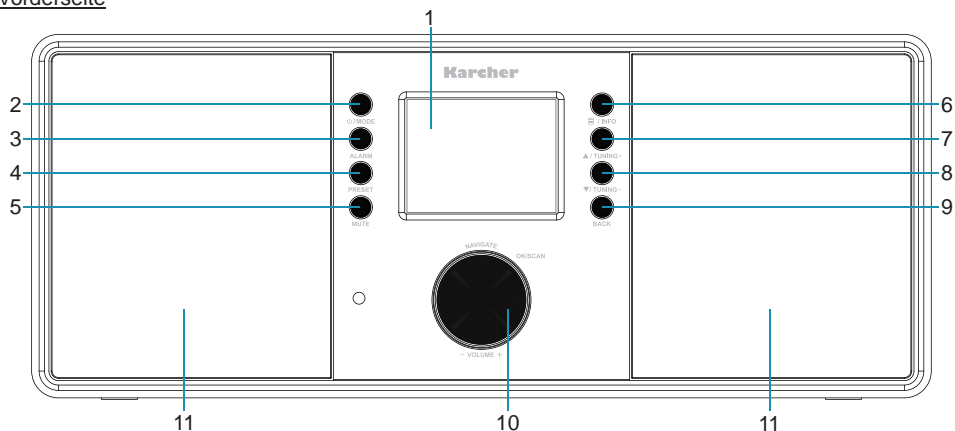

- | | |
|------------------------|-----------------------------------|
| 1. TFT/LCD-Farbdisplay | 7. ▲ / TUNING+ |
| 2. ⏻ / MODE | 8. ▼ / TUNING- |
| 3. ALARM | 9. BACK |
| 4. PRESET | 10. NAVIGATE, OK/SCAN, VOLUME +/- |
| 5. MUTE | 11. Lautsprecher |
| 6. ⓘ / INFO | |

Rückseite

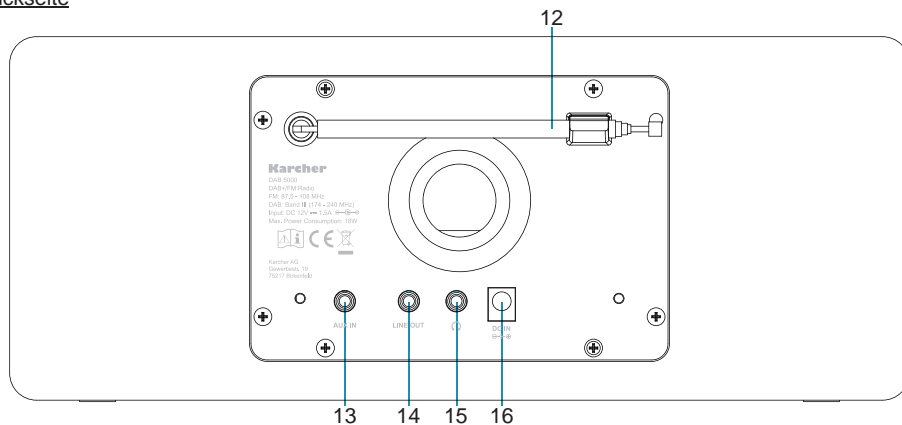

- | | |
|--------------|---------------------------|
| 12. Antenne | 15. Kopfhörerausgang |
| 13. AUX In | 16. DC In (Netzanschluss) |
| 14. Line Out | |

3. Fernbedienung

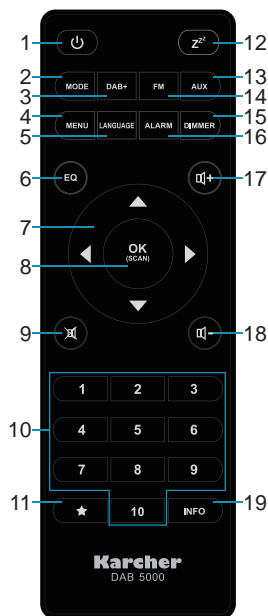

1.	Power	Ein-/ausschalten des Geräts (Standby-Modus)
2.	MODE	Auswahl des Betriebsmodus.
3.	DAB+	Auswahl des DAB+-Modus
4.	MENU	Öffnen des Menüs.
5.	LANGUAGE	Auswahl der Menüsprache.
6.	EQ	Öffnen des Equalizer-Menüs.
7.	Pfeiltasten	DAB+-Modus: ▲/▼ um in der Senderliste zu scrollen, ► um einen Sender aus der Liste zu wählen. FM-Modus: ▲/▼/◀/▶ um die Frequenz einzustellen. Menü: ▲/▼ um durch Menüoptionen zu scrollen, ► um Menüoptionen zu öffnen und zu ändern, ◀ um zum vorherigen Menüpunkt zurückzukehren.
8.	OK / SCAN	DAB+-Modus: Wiederholt drücken, um Slide zu vergrößern. Drücken, um Sender aus der Sender- oder Presetliste zu wählen. FM-Modus: Autom. Sendersuchlauf starten. Menü: Menüoptionen öffnen und ändern.
9.	MUTE	Ton stumm- und wieder einschalten.
10.	Ziffertasten	Direktauswahl eines Presets.
11.	★	Kurz drücken, um Presetliste zu öffnen. Lang drücken, um den aktuellen Sender in der Presetliste zu speichern.
12.	SLEEP	Wiederholt drücken, um Sleep-Timer einzustellen.
13.	AUX	Auswahl des AUX-Modus.
14.	FM	Auswahl des FM-Modus (UKW).
15.	DIMMER	Ändern der Displayhelligkeit.
16.	ALARM	Öffnen des Weckermenüs.
17.	VOLUME+	Erhöhen der Lautstärke.
18.	VOLUME-	Verringern der Lautstärke.
19.	INFO	Wiederholt drücken, um in vom Sender gesendeten Informationen zu blättern.

4. Display



- 1 Modus (Digitalradio, FM oder Aux).
- 2 Uhr: Zeigt die aktuelle Uhrzeit.
- 3 Name des aktuellen Radiosenders.
- 4 Slide: Zeigt Slides, die vom Radiosender übertragen werden (z. B. Senderlogo, Albumcover, Wettervorhersage, etc.). Wiederholt **OK** drücken, um den Slide zu vergrößern.
- 5 Infofeld: Zeigt verschiedene Informationen, die vom Radiosender übertragen werden (z. B. Programmname und -art, aktueller Musiktitel, Frequenz, Signalfehler und -stärke). Wiederholt **INFO** drücken, um zwischen den Informationen zu blättern.
- 6 Weckersymbole werden angezeigt, wenn Wecker 1 und/oder 2 aktiv sind/ist.
- 7 Sleep-Symbol wird gezeigt, wenn der Sleep-timer aktiv ist.
- 8 Preset-Symbol mit Senderlistenplatz wird angezeigt, wenn der aktuelle Radiosender in der Presetliste gespeichert ist.
- 9 RDS-Symbol wird angezeigt, wenn ein RDS-Signal empfangen wird (*nur im FM-Modus*).
- 10 Stereo-Symbol wird angezeigt, wenn ein Stereosignal empfangen wird.
- 11 Signalstärkeindikator.

5. Stromversorgung

Netzadapter

1. Stecken Sie den mitgelieferten Netzadapter in eine haushaltsübliche Steckdose und den kleinen Stecker in den Netzanschluss an der Geräterückseite.
2. Versichern Sie sich, dass die Ausgangsspannung der Steckdose mit der auf dem Netzadapter angegebenen Spannung übereinstimmt.

Hinweise:

- Wenn das Gerät über einen längeren Zeitraum nicht verwendet wird, sollte es vom Stromnetz getrennt werden.
- Verwenden Sie nur den mitgelieferten Netzadapter.

Batterien für die Fernbedienung

Setzen Sie zwei 1,5V-Batterien der Größe „AAA“ (*nicht im Lieferumfang enthalten*) in das Batteriefach der Fernbedienung ein.

Hinweise:

- Beachten Sie die Sicherheitshinweise auf Seite 4 ff.
- Wenn die Fernbedienung über einen längeren Zeitpunkt nicht verwendet wird, sollten die Batterien herausgenommen werden.
- Wenn sich der Funktionsbereich der Fernbedienung verkleinert, sind wahrscheinlich die Batterien schwach. Tauschen Sie diese gegen neue aus.

6. Erstinstallation & Grundfunktionen

Erstinstallation

1. Stellen Sie das Gerät an einem Ort auf, wo ein guter Empfang gewährleistet ist.
2. Für einen optimalen Empfang sollte die Antenne vollständig ausgezogen und ausgerichtet werden.
3. Wenn Sie das Gerät zum ersten Mal einschalten, schaltet dieses automatisch in den DAB+-Modus und startet einen automatischen Suchlauf. Sobald dieser beendet ist, wird der zuerst gefundene Sender gespielt.

Ein-/Ausschalten (Standby-Modus)

1. Verbinden Sie das Gerät mit dem Stromnetz wie zuvor beschrieben.
2. Um das Gerät einzuschalten, drücken Sie die Taste **⏻ Power** auf der Fernbedienung oder halten die Taste **⏻/MODE** am Gerät 2 Sekunden lang gedrückt. Das Gerät startet im zuletzt eingestellten Modus.
3. Um das Gerät auszuschalten (Standby-Modus), drücken Sie erneut die Taste **⏻ Power** auf der Fernbedienung oder halten die Taste **⏻/MODE** am Gerät 2 Sekunden lang gedrückt.

Modusauswahl

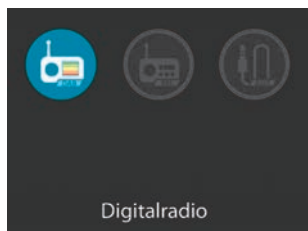

Sie können zwischen den Modi DAB+, FM und AUX wie folgt wählen:

- Taste **⏻/MODE** am Gerät drücken und anhand des **NAVIGATE**-Knopfes den gewünschten Modus wählen. Mit **OK** bestätigen.
- Taste **MODE** auf der Fernbedienung drücken und anhand der **Pfeiltasten** wählen.
- Taste **DAB+, FM** oder **AUX** auf der Fernbedienung drücken.

Lautstärkeregelung

- Drücken Sie die Taste **⏮+ VOLUME+** auf der Fernbedienung oder drehen Sie den **VOLUME**-Knopf im Uhrzeigersinn, um die Lautstärke zu erhöhen.
- Drücken Sie die Taste **⏮- VOLUME-** auf der Fernbedienung oder drehen Sie den **VOLUME**-Knopf entgegen dem Uhrzeigersinn, um die Lautstärke zu verringern.

Stummschaltung (Mute)

- Um den Ton stummzuschalten, drücken Sie die Taste **⏻ MUTE** auf der Fernbedienung oder am Gerät. Drücken Sie die Taste erneut, um den Ton wieder einzuschalten.

Equalizer (EQ)

- Dieses Gerät verfügt über 6 verschiedene Equalizer-Voreinstellungen (Normal, Classic, Jazz, Pop, Rock, Speech). Drücken Sie die Taste **EQ** auf der Fernbedienung wiederholt, um zwischen den Voreinstellungen zu wählen.
- Im Systemmenü können Sie außerdem Ihre eigene Voreinstellung festlegen und aufrufen.

Display-Beleuchtung & Timeout-Funktion

- Die Displayhelligkeit kann in 3 Stufen eingestellt werden (hoch, mittel, niedrig).
- Um zwischen den Stufen zu wählen, drücken Sie die Taste **DIMMER** auf der Fernbedienung.

Hinweis:

- Wenn die Helligkeit auf „mittel“ oder „niedrig“ gestellt ist, erhellt sich das Display bei Tastendruck automatisch auf „hoch“. Die Zeit, nach welcher sich das Display ohne Bedienung wieder dimmen soll (Timeout-Funktion) können Sie im Systemmenü einstellen. Um das automatische Dimmen zu unterdrücken, müssen Sie die Timeout-Einstellung auf „Ein“ stellen (*Menu* ->

Sys.-Einstell. -> Beleuchtung -> Timeout -> Ein oder Zeit, nach welcher sich das Display dimmen soll).

Sleep-Timer

Die Sleep-Funktion ermöglicht es Ihnen, einen Timer einzustellen, nach dessen Ablauf sich das Gerät automatisch abschaltet.

- Drücken Sie in einem beliebigen Wiedergabemodus wiederholt die Taste **z^z SLEEP** auf der Fernbedienung, um die gewünschte Zeit einzustellen, nach der sich das Gerät automatisch ausschaltet.
- Sie können zwischen 15, 30, 45, 60 oder 90 Minuten wählen.
- Wenn der Sleep-Timer aktiv ist, wird das folgende Symbol mit der verbleibenden Zeit angezeigt:



- Um die verbleibende Zeit zu ändern oder die Funktion abzubrechen, drücken Sie wiederholt die Taste **z^z SLEEP**, bis „Aus“ im Display angezeigt wird.

7. Uhrzeit/Datum & Wecker

Uhrzeit/Datum

Standardmäßig synchronisieren sich Uhrzeit und Datum in diesem Gerät über das DAB+- oder FM/RDS-Signal.

D. h. dass sich Uhrzeit und Datum bei der Erstinstallation automatisch über DAB+ oder FM/RDS synchronisieren und nicht manuell eingestellt werden müssen.

Sollten Sie Uhrzeit und Datum dennoch manuell einstellen wollen, können Sie dies im Systemeinstellungsmenü tun.

Wecker

Sie können 2 verschiedene Wecker einstellen. Als Weckruf können Summer, DAB+ und FM ausgewählt werden. Wecker können sowohl im Standby-Modus als auch im Betrieb eingestellt werden.

1. Drücken Sie die Taste **ALARM** auf der Fernbedienung oder am Gerät, um das Weckermenü zu öffnen.
2. Wählen Sie, ob Sie Wecker 1 oder Wecker 2 einstellen möchten und drücken Sie **OK**.
3. Nun können Sie den Wecker einstellen (verwenden Sie die Pfeiltasten **▲/▼** zum scrollen und **OK** oder **▶**, um Optionen anzuzeigen, drücken Sie **◀**, um zum vorhergehenden Menüpunkt zurückzukehren):

Wecker: Wecker Ein- oder Ausschalten.

Frequenz: Wählen Sie zwischen Täglich, Einmal, Wochenende und Werktage (Mo-Fr).

Weckzeit: Stellen Sie die gewünschte Weckzeit ein.

Quelle: Wählen Sie den gewünschten Weckton (Summer, DAB+ oder FM).

Programm: Wenn ein Radiomodus als Quelle gewählt ist, wählen Sie hier den beim Wecker zu spielenden Sender (*Einstellung steht nicht zur Verfügung, wenn Summer als Quelle gewählt ist*).

Dauer: Dauer des Wecktons.

Lautstärke: Stellen Sie hier die maximale Lautstärke des Weckers ein. Zur Weckzeit erhöht sich die Lautstärke langsam auf die eingestellte Lautstärke.

4. Sie können das Weckermenü nun verlassen. Bei eingeschaltetem Wecker ertönt dieser dann zur eingestellten Uhrzeit.

Ein aktiver Wecker wird im Display wie folgt angezeigt:



Im Radiomodus



Im Standby-Modus

Wecker aktivieren/deaktivieren

- Um einen Wecker zu deaktivieren, bzw. zu reaktivieren, gehen Sie in das Weckermenü und stellen Sie den Wecker „Ein“ oder „Aus“.

Einen aktiven Wecker ausschalten

- Um einen aktiven Wecker auszuschalten, drücken Sie die Taste **ALARM** oder **⏻ Power** auf der Fernbedienung oder **⏻/MENU** am Gerät. Der Wecker ertönt dann erneut entsprechend der eingestellten Frequenz.

Schlummern (Snooze-Funktion)

Die Snooze-Funktion ermöglicht es Ihnen, den Wecker zu verzögern. Um dies zu tun, drücken Sie während der Wecker klingelt wiederholt die Taste **OK** auf der Fernbedienung (oder drehen den **VOLUME**-Knopf am Gerät), um eine Snooze-Dauer einzustellen (5, 10, 15 oder 30 Minuten). Der Wecker stoppt und ertönt nach der eingestellten Dauer erneut.

Um die Snooze-Funktion abzubrechen, drücken Sie die Taste **ALARM** oder **⏻**.

8. DAB+

Schalten Sie das Gerät wie zuvor beschrieben ein und wählen Sie den DAB+-Modus.

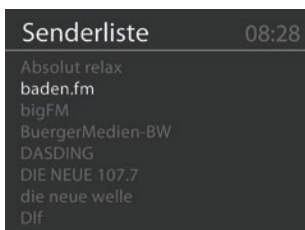

- Standardmäßig führt das Gerät bei der Erstinstallation einen automatischen Sendersuchlauf durch. Ein Sendersuchlauf kann auch jederzeit im Digitalradio-Menü durchgeführt werden (drücken Sie **MENU** und wählen Sie „Voll. Suchlauf“).
- Die Senderliste öffnen und darin scrollen können Sie anhand der Tasten **▲** oder **▼** auf der Fernbedienung oder **▲/TUNING+ / ▼/TUNING-** am Gerät. Drücken Sie **OK**, um den selektierten Sender zu hören.

Senderspeicher

Sie können bis zu 10 Ihrer Lieblingsradiosender speichern:

1. Wählen Sie einen Radiosender, den Sie speichern möchten.
2. Halten Sie 2 Sekunden lang die Taste **★** auf der Fernbedienung oder **PRESET** am Gerät gedrückt.
3. Wählen Sie anhand der Tasten **▲/▼** auf der Fernbedienung oder mit dem **NAVIGATE**-Knopf den Speicherplatz, auf dem der Sender gespeichert werden soll.
4. Drücken Sie **OK**, um zu bestätigen.
5. Um einen gespeicherten Sender aufzurufen, drücken Sie kurz die Taste **★** auf der Fernbedienung oder **PRESET** am Gerät, wählen diesen anhand der Tasten **▲/▼** auf der Fernbedienung oder mit dem **NAVIGATE**-Knopf am Gerät aus und bestätigen mit **OK**. Alternativ können Sie den gespeicherten Sender direkt aufrufen, indem Sie die entsprechende **Ziffertaste** auf der Fernbedienung drücken.

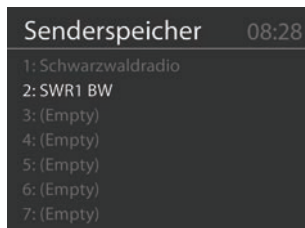
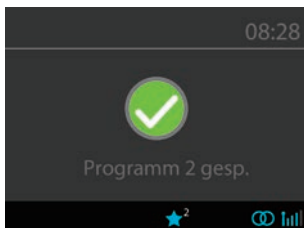
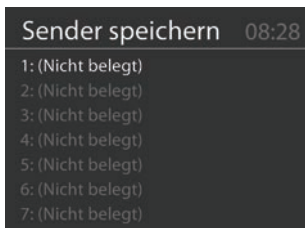

Display

Die im Display angezeigten Informationen hängen vom jeweiligen Sender ab.

Siehe Kapitel 4. *Display* bzgl. der verschiedenen Anzeigemodi.

Digitalradio-Menü

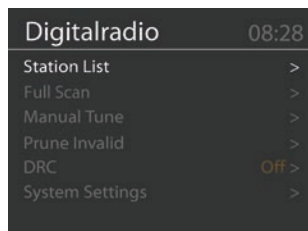

Während sich das Gerät im DAB+-Modus befindet, können Sie das Digitalradio-Menü öffnen, indem Sie die Taste **MENU** auf der Fernbedienung drücken oder die Taste /INFO am Gerät 2 Sekunden lang gedrückt halten. Navigieren Sie im Menü anhand der **Pfeiltasten** auf der Fernbedienung oder mit dem **NAVIGATE**-Knopf am Gerät. Drücken Sie **OK** oder **▶**, um Untermenüs zu öffnen oder eine Auswahl zu bestätigen. Drücken Sie **◀** oder **MENU**, um zum vorhergehenden Menüpunkt zu gelangen oder das Menü zu verlassen.

Senderliste	Anzeigen der Senderliste.
Voll. Suchlauf	Vollständigen Sendersuchlauf durchführen.
Man. einstellen	Frequenzen manuell absuchen.
Ungültige Sender entfernen	Ja - Löscht ungültige Sender aus der Senderliste.
	Nein - Abbrechen und zum Menü zurückkehren.
DRC	Hoch Wenn Sie Musik mit einem hohen Dynamikbereich in lauter Umgebung hören, können Sie den Audio-Dynamikbereich komprimieren. Dies macht die leisen Töne lauter und die lauten Töne leiser. <i>Hinweis:</i> DRC funktioniert nur, wenn die Funktion vom jeweiligen Sender unterstützt wird.
	Tief
	Aus
Sys.-Einstell.	Siehe Kapitel 10. <i>Systemeinstellungs-Menü</i>

9. FM (UKW)

- Schalten Sie das Gerät wie zuvor beschrieben ein und wählen Sie den FM-Modus.
- Drücken Sie die Tasten **▲/▶** / **◀/▼** auf der Fernbedienung oder **▲/TUNING+** / **▼/TUNING-** am Gerät, um die Frequenz einzustellen. Jeder Tastendruck ändert die Frequenz um 0,05 MHz.
- Um automatisch nach dem nächsten empfangbaren Sender zu suchen, drücken Sie **OK**.

Senderspeicher (Presets)

Sie können bis zu 10 Ihrer Lieblingsradiosender speichern.

Um Sender zu speichern und aufzurufen, gehen Sie so vor, wie in Kapitel 8. *DAB+* beschrieben.

Hinweis: Aufgrund von Softwarebeschränkungen kann in der Presetliste des FM-Modus nur die Frequenz angezeigt werden, nicht der Sendername.

RDS (Radio Data System)

Dieses Gerät kann RDS-Informationen empfangen und anzeigen. RDS ermöglicht Radiosendern die Übertragung von Textinformationen, wie z. B. Sendername, Programm- oder Musikinformationen. Die gesendeten RDS-Informationen können von Sender zu Sender unterschiedlich sein.

Wenn Sie einen Sender eingestellt haben, der RDS-Informationen sendet, wird im Display das RDS-Symbol angezeigt:



Drücken Sie die Taste **INFO**, um durch die gesendeten Informationen zu blättern.

Hinweise:

- Nicht alle Sender übertragen RDS-Informationen. In einem solchen Fall zeigt das Gerät auch keine Infos an.
- Gesendete RDS-Informationen können von Sender zu Sender unterschiedlich sein.

- Bei einem schwachen Signal kann es vorkommen, dass die Textinformationen nicht richtig oder nicht vollständig angezeigt werden.

FM-Radio-Menü

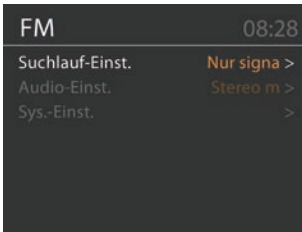

Während sich das Gerät im FM-Modus befindet, können Sie das FM-Radio-Menü öffnen, indem Sie die Taste **MENU** auf der Fernbedienung drücken oder die Taste **≡/INFO** am Gerät 2 Sekunden lang gedrückt halten. Navigieren Sie im Menü entsprechend wie im Abschnitt „Digitalradio-Menü“ beschrieben.

Suchlauf-Einst.	Nur signalstarke Sender	Beim automatischen Sendersuchlauf werden nur empfangsstarke Sender berücksichtigt.
	Alle Sender	Beim automatischen Suchlauf werden alle Sender berücksichtigt
Audio-Einst.	Stereo möglich	Erlaubt Stereoempfang.
	Nur Mono	In Gegenden mit schlechtem Empfang (Rauschen) ist es empfehlenswert, „Nur Mono“ zu wählen, da empfangsschwache Sender so etwas besser empfangen werden. Das Rauschen wird in „Mono“ zu einem großen Teil unterdrückt.
Sys.-Einstell.	Siehe Kapitel 10. <i>Systemeinstellungs-Menü</i>	

10. Systemeinstellungs-Menü

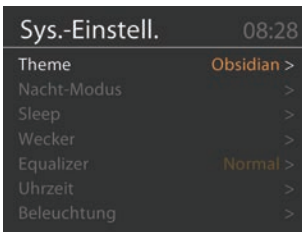

Öffnen Sie das Systemeinstellungs-Menü, indem Sie die Taste **MENU** auf der Fernbedienung drücken oder die Taste **≡/INFO** am Gerät 2 Sekunden lang gedrückt halten und dann den Menüpunkt „Sys.-Einstell.“ auswählen. Navigieren Sie im Menü entsprechend wie im Abschnitt „Digitalradio-Menü“ beschrieben.

Theme	Ändern der Displayfarben.
Nacht-Modus	Im Nacht-Modus ist das Display weniger beleuchtet. In diesem Menü können Sie die Funktion aktivieren/deaktivieren und einen Zeitraum einstellen, in welchem der Nacht-Modus aktiv sein soll.
Sleep	Sleep-Timer einstellen (siehe Abschnitt „Sleep-Timer“ im Kapitel 6. <i>Grundfunktionen</i>).
Wecker	Wecker einstellen (siehe Abschnitt „Wecker“ im Kapitel 7. <i>Uhrzeit/Datum & Wecker</i>).
Equalizer	Eine Equalizer-Voreinstellung auswählen und eigene Equalizer-Einstellung vornehmen.
Uhrzeit	Uhrzeit- & Datumseinstellungen vornehmen und Uhr/Datum manuell stellen.
Beleuchtung	Displaybeleuchtung und Timeout-Einstellungen (siehe Abschnitt „Display-Beleuchtung & Timeout-Funktion“ im Kapitel 6. <i>Grundfunktionen</i>).

Sprache	Ändern der Menüsprache.
Werkseinstellung	Zurücksetzen des Gerätes auf seine Werkseinstellungen. Alle Nutzereinstellungen gehen hierbei verloren!
Software-Update	Spezialwerkzeug notwendig! Wenn Sie diese Option wählen, aber nicht über das benötigte Werkzeug verfügen, müssen Sie das Gerät neu starten, indem Sie es von der Stromversorgung trennen.
Software-Version	Anzeigen der installierten Software-Version

11. AUX-Eingang

An den AUX-Eingang am Gerät können Sie ein externes Gerät, wie z. B. einen MP3-Player anschließen, um dessen Sound über die Gerätelautsprecher wiederzugeben.

1. Um das externe Gerät anzuschließen, verbinden Sie dieses über ein 3,5 mm Audiokabel mit dem AUX-Eingang am Gerät.
2. Schalten Sie das Gerät ein und in den AUX-Modus.
3. Schalten Sie das externe Gerät (z. B. MP3-Player) ein.
4. Starten Sie die Wiedergabe am externen Gerät und stellen Sie die gewünschte Lautstärke ein.
5. Wenn Sie das Gerät ausschalten, schaltet sich das externe Gerät nicht ebenfalls aus. Sie müssen das externe Gerät separat ausschalten.

12. Line Out

An den Line-Out-Anschluss an der Geräterückseite können Sie externe Lautsprecher für zusätzlichen Hörgenuss anschließen. Hierbei muss es sich um **Aktivlautsprecher** handeln.

13. Kopfhöreranschluss



Ein Kopfhöreranschluss befindet sich an der Geräterückseite. Bei der Musikwiedergabe können Sie an diesen Kopfhörer (*nicht im Lieferumfang enthalten*) anschließen. Beachten Sie die Sicherheitshinweise auf Seite 4 ff.

Während Kopfhörer angeschlossen sind, sind die geräteinternen Lautsprecher deaktiviert. Um wieder über die Lautsprecher zu hören, trennen Sie die Kopfhörer vom Gerät.

14. Fehlerbehebung

Fehler	Mögliche Behebung
Das Gerät lässt sich nicht einschalten oder schaltet sich plötzlich aus.	<ol style="list-style-type: none">1. Versichern Sie sich, dass das Netzteil richtig angeschlossen ist.2. Es kann zu Fehlfunktionen kommen, wenn das Gerät in Bereichen mit starker hochfrequenter Beeinflussung verwendet wird. Das Gerät arbeitet wieder normal, sobald die Funkstörungen nicht mehr vorliegen.
Kein oder nur schwacher Ton.	<ol style="list-style-type: none">1. Versichern Sie sich, dass der Ton nicht stummgeschaltet ist (Lautstärke erhöhen).2. Erhöhen Sie die Lautstärke.3. AUX-In-Modus: Versichern Sie sich, dass das Audiokabel richtig angeschlossen und die Lautstärke am externen Gerät ausreichend laut eingestellt ist.
Kein Signal oder Störungen im DAB+ oder UKW-Modus.	<ol style="list-style-type: none">1. Justieren Sie die Antenne und ziehen Sie die vollständig aus.2. Stellen Sie das Radio an einer anderen Stelle auf.3. UKW-Modus (FM): Ändern Sie die Audio-Einstellung auf „Mono“.
Wecker funktioniert nicht.	<ol style="list-style-type: none">1. Schalten Sie den Wecker ein.2. Möglicherweise ist die Weckerlautstärke zu niedrig. Erhöhen Sie diese im Menü.3. Wenn DAB+ oder FM als Weckersignal gewählt ist, aber kein Empfang besteht, wählen Sie Buzzer als Weckersignal.

15. Technische Daten

Stromversorgung:	DC 12V  1,5A   (Adapter inklusive)
Radiofrequenzbereich:	DAB+ (Band III): 174 - 240 MHz FM: 87,5 - 108 MHz
Gerätemaße (BxTxH) ca.:	302 x 143 x 125 mm

Technische und optische Änderungen jederzeit vorbehalten.



Wir, Karcher AG (Inverkehrbringer), bestätigen hiermit, dass dieses Gerät mit den grundlegenden Anforderungen der Richtlinie(n) 2014/53/EU und/oder 2014/30/EU, 2014/35/EU sowie der weiteren relevanten Richtlinien übereinstimmt.

Eine Kopie der Konformitätserklärung kann unter der folgenden Adresse bezogen werden:

Karcher AG | Gewerbestr. 19 | 75217 Birkenfeld

Oder im Internet unter folgendem Link:

<http://www.karcher-products.de/index.php/Konformitaetserklaerungen.html>

1. Safety Information

1. **Read Instructions** - All the safety and operating instructions should be read before the appliance is operated.
2. **Retain Instructions** - The safety and operating instructions should be retained for future reference.
3. **Heed Warnings** - All warnings on the appliance and in the operating instructions should be adhered to.
4. **Water and Moisture** – Do not use the apparatus near water (e.g. bath tub, sink, swimming pool) or in wet places or tropical climates. Do not place objects filled with liquids, such as vases, on top of the apparatus. Do not expose the apparatus to dripping or splashing.
5. **Setup** – The apparatus should only be placed on a stable, flat surface. Do not let the apparatus fall down or expose it to shock.
6. **Wall or Ceiling Mounting** – This product is not intended for wall or ceiling mounting.
7. **Ventilation** - The appliance should be situated so that its location or position does not interfere with its proper ventilation. For example, the appliance should not be situated on a bed, sofa, rug, or similar surface that may block the ventilation openings; or, placed in a built-in installation, such as a bookcase or cabinet that may impede the flow of air through the ventilation openings. Ensure a minimum distance of 5 cm around the apparatus for sufficient ventilation. Ensure that the ventilation is not impeded by covering the ventilation openings with items such as newspapers, table-cloths, curtains, etc.
8. **Heat** - The appliance should be situated away from heat sources such as radiators, heat registers, stoves, or other appliances (including amplifiers) that produce heat.
9. **Power Sources** - The appliance should be connected to a power supply only of the type described in the operating instructions or as marked on the appliance.
10. **Cables and Plugs** – The mains plug shall remain readily operable. All cables should be routed so that they are not likely to be walked on or pinched by items placed upon or against them, paying particular attention to cords at plugs, convenience receptacles, and the point where they exit from the appliance.
11. **Cleaning** - The appliance should be cleaned only as recommended by the manufacturer. Clean by wiping with a dry and clean cloth. Do not use chemical cleaners or detergents. Always pull the mains plug before cleaning the unit.
12. **Non-use Periods** - The power cord of the appliance should be unplugged from the outlet when left unused for a long period of time.
13. **Object and Liquid Entry** - Care should be taken so that objects do not fall and liquids are not spilled into the enclosure through openings.
14. **Damage Requiring Service** - The appliance should be serviced by qualified service personnel when:
 - a) The power-supply cord or the plug has been damaged; or
 - b) Objects have fallen, or liquid has been spilled into the appliance; or
 - c) The appliance has been exposed to rain; or
 - d) The appliance does not appear to operate normally or exhibits a marked change in performance; or
 - e) The appliance has been dropped, or the enclosure damaged.
15. **Servicing** - The user should not attempt to service the appliance beyond that described in the operating instructions. All other servicing should be referred to qualified service personnel.
16. **Open Fire** – Keep the apparatus away from open fires. Do not place naked flame sources, such as lighted candles on the apparatus.
17. **Thunderstorms** – During a thunderstorm the mains plug should be unplugged.
18. **Safety Check** – After servicing the technician should conduct a safety check in order to ensure that the apparatus is working properly and safely.
19. **Batteries** – Always place batteries in the correct polarization into electrical components. Danger of explosion if battery is incorrectly replaced. Replace only with the same or equivalent type. Do not mix old and new batteries. Take attention to the environmental aspects of battery disposal. Batteries shall not be exposed to excessive heat such as sunshine, fire or the like. Remove batteries before disposing of the product.
20. **Volume Levels** – To prevent possible hearing damage, do not listen at high volume levels for long

periods.

21. **Headphones** – Excessive sound pressure from earphones and headphones can cause hearing loss.



WARNING: To reduce the risk of electric shock, do not remove cover (or back). No user serviceable parts inside. Refer servicing to qualified service personnel.



The lightning flash with arrowhead symbol within an equilateral triangle is intended to alert the user to the presence of uninsulated dangerous voltage within the product's enclosure that may be of sufficient magnitude to constitute a risk of electric shock to persons.



The exclamation point within an equilateral triangle is intended to alert the user to the presence of important operating and maintenance (servicing) instructions in the literature accompanying the appliance.



Batteries

Batteries may not be disposed of in regular house hold trash. Every consumer has the obligation to return batteries to special disposal locations.



Disposal of Used Electrical & Electronic Equipment

The meaning of the symbol on the product, its accessory or packaging indicates that this product shall not be treated as household waste. Please, dispose of this equipment at your applicable collection point for the recycling of electrical & electronic equipments waste. By ensuring the correct disposal of this product, you will help prevent potential hazards to the environment and to human health, which could otherwise be caused by unsuitable waste handling of this product. The recycling of materials will help conserve natural resources. For more detailed information about recycling of this product, please contact your local city office, your household waste disposal service or the shop where you purchased the product.

NOTES ABOUT THIS INSTRUCTION MANUAL

1. This instruction manual is published by the manufacturer without any warranty. Corrections and changes of this instruction manual for the removal of typographic mistakes and editorial inaccuracies as well as due to (technical) improvements (changes) of the devices can be done by the manufacturer at any time without announcement. Changes of this kind are considered in future versions of this user manual. All rights reserved.
2. All figures are only for illustration and do not always show the exact representation of the product.
3. "DAB" and "DAB+" are used synonymously in this manual and the unit's menu. The function is the same.
4. This unit is not intended for use by persons (including children) with reduced physical, sensory, or mental capacities, or lack of experience and knowledge, unless they have been given supervision or instruction concerning use of the appliance by a person responsible for their safety. Children should be supervised to ensure that they do not play with the unit.

FURTHER NOTES ON THE DEVICE

Setting a safe volume level

- If you continually listen to loud music, your hearing gradually adapts to it and gives you the impression that the volume is lower.
- What seems normal to you can be already for long time too loud and unhealthy.
- To protect yourself from this, set the volume to a low level.
- Increase the volume slowly.
- Damage to your hearing can be extensive and cannot be reversed.
- If you notice a hearing problem, please consult a doctor.

Condensation

- Condensation may occur when moving the device from a cold to a warm environment. If there is moisture inside the player, it may not operate properly. Don't turn on the device and wait about one hour for the moisture to evaporate.

Saving energy

- If the unit is not used for a long period of time, it should be unplugged from the AC socket.
- If there is no playback in any mode (except DAB+/FM radio) for approximately 15 minutes and no button is pressed, then the unit will switch into standby mode automatically. To turn the unit back on, press the **Power** button.

Unpacking

- Take out carefully the unit from the packing. Please keep the packing for further use.
- Carefully remove possible protection cardboards and slipcovers.

2. Location of Controls

Front

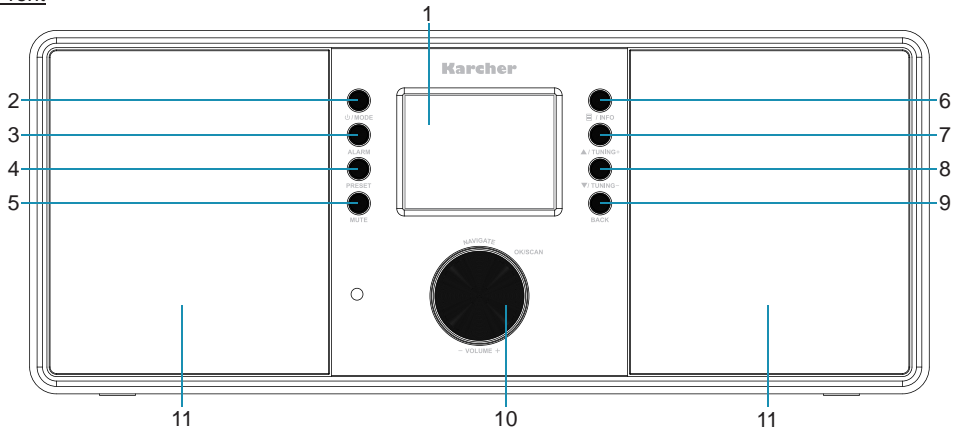

- | | |
|--------------------------|-----------------------------------|
| 1. TFT/LCD Color Display | 7. ▲ / TUNING+ |
| 2. ⏻ / MODE | 8. ▼ / TUNING- |
| 3. ALARM | 9. BACK |
| 4. PRESET | 10. NAVIGATE, OK/SCAN, VOLUME +/- |
| 5. MUTE | 11. Speakers |
| 6. ⓘ / INFO | |

Back

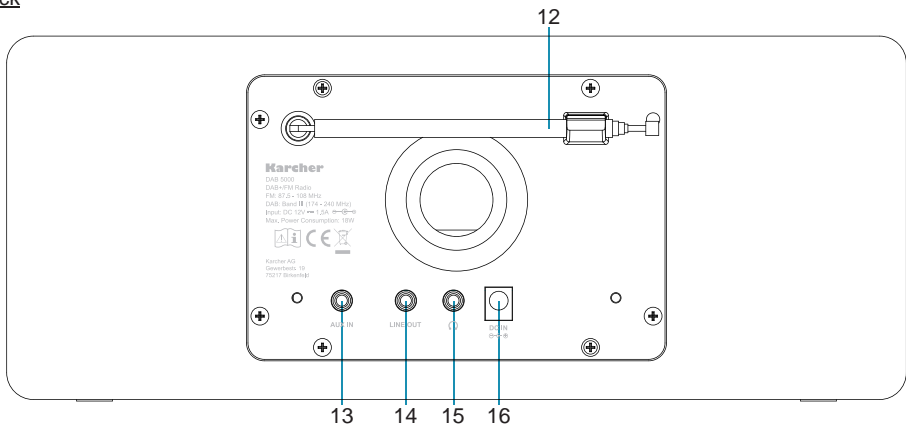

- | | |
|--------------|-------------------|
| 12. Antenna | 15. Headphone Out |
| 13. AUX In | 16. DC In |
| 14. Line Out | |

3. Remote Control

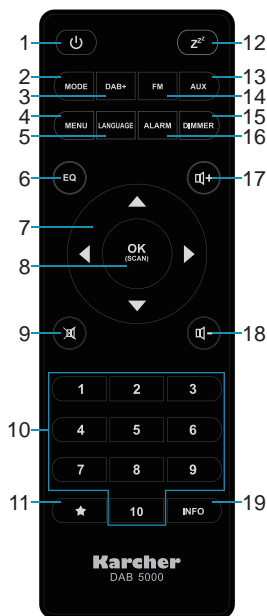

- | | | |
|--------------|----------------|--|
| 1. | Power | Press to switch the unit on/off (standby mode). |
| 2. MODE | MODE | Press to enter the mode selection. |
| 3. DAB+ | DAB+ | Press to switch to DAB+ mode. |
| 4. MENU | MENU | Press to enter the menu. |
| 5. LANGUAGE | LANGUAGE | Press to enter the OSD language selection. |
| 6. EQ | EQ | Press to enter the equalizer menu. |
| 7. | Arrow buttons | DAB+ mode: / to scroll through the station list, to select a station from the list.
FM mode: /// to tune frequency.
Menu: / to scroll through menu options, to enter menu options and change items, to go back inside the menu. |
| 8. OK / SCAN | OK / SCAN | DAB+ mode: Press repeatedly to enlarge slide. Press to select stations from station and preset lists.
FM mode: Press to start auto scan.
Menu: Enter menu options and change items. |
| 9. | MUTE | Press to mute the sound. |
| 10. | Number buttons | Press to switch to a preset station. |
| 11. | ★ | Short press to open preset list.
Long press to store the current station to the preset list. |
| 12. | SLEEP | Press repeatedly to set the sleep timer. |
| 13. AUX | AUX | Press to switch to AUX mode. |
| 14. FM | FM | Press to switch to FM mode. |
| 15. DIMMER | DIMMER | Press to change display backlight brightness. |
| 16. ALARM | ALARM | Press to enter the alarm settings menu. |
| 17. | VOLUME+ | Press to increase the volume. |
| 18. | VOLUME- | Press to decrease the volume. |
| 19. INFO | INFO | Press repeatedly to cycle through different infos broadcast by radio stations. |

4. Display

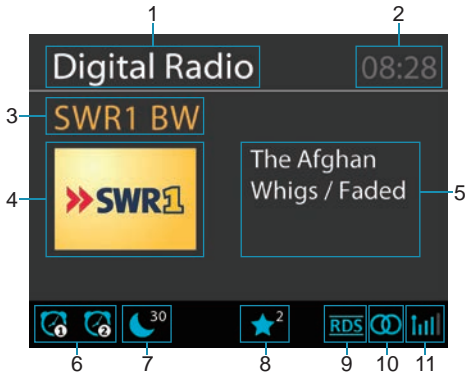

- 1 Mode (Digital Radio, FM or Aux).
- 2 Clock: Shows the current time.
- 3 Name of the current radio station.
- 4 Slide: Displays slides transmitted by the radio station (e.g. station logo, album covers, weather forecast, etc.). Press the **OK** button repeatedly to enlarge the slide.
- 5 Info field shows different info that is being broadcast from the current radio station (e.g. program name and type, song currently playing, frequency details, signal error and strength). Press the **INFO** button repeatedly to cycle through such information.
- 6 Alarm indicator(s) will be shown when alarm 1 and/or 2 are active.
- 7 Sleep indicator will be shown with remaining time when sleep timer is active.
- 8 Preset indicator will be shown with preset number when the current station is saved as preset.
- 9 RDS symbol will be shown when RDS signal is received (*in FM mode only*).
- 10 Stereo symbol will be shown when stereo signal is received.
- 11 Signal strength indicator.

5. Power Supply

AC/DC Adaptor

1. Connect the supplied adaptor's DC output plug to the DC-in jack of the unit.
2. Firmly and securely plug the supplied adaptor's AC plug into a suitable AC main outlet. Make sure that the main outlet's output power matches the required power of the adaptor.

Notes:

- If the unit is not to be used for an extended period of time, disconnect it from the power.
- Only use the supplied AC/DC adaptor.

Remote Control Batteries

Insert two 1.5V "AAA" batteries (*not included*) in the remote control.

Notes:

- Pay attention to the safety information on page 18.
- If the remote control is not used for a longer period of time, batteries should be removed.
- If the remote control's working range becomes less the batteries might be weak and should be replaced.

6. First Installation & Basic Functions

First Installation

1. Place the unit at a location where the signal is good.
2. For best possible reception, the rod antenna should be fully extended and adjusted as needed.
3. When you power the unit for the first time, it will automatically switch to DAB+ mode and do a full scan. Once the scan is finished the first found station will be played.

Switching the Unit On & Off (Standby Mode)

1. Power the unit as described above.
2. To switch the unit on, press the **Power** button on the remote control once, or press and hold for 2 seconds the **MODE** button on the unit. The unit will switch to the last mode used.
3. To switch the unit off (standby mode), press the **Power** button on the remote control once, or press and hold for 2 seconds the **MODE** button on the unit.

Mode Selection

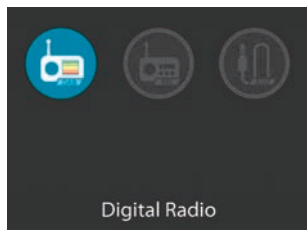

- To select between DAB+, FM, and AUX modes, you can either
- press the **MODE** button on the unit and then select the desired mode using the **NAVIGATE** knob and then pressing **OK**, or
 - press the **MODE** button (to select in the menu) on the remote control, or
 - press the **DAB+**, **FM**, or **AUX** button on the remote control.

Volume Control

- Increase the volume by pressing the **VOLUME+** button on the remote control or rotating the **VOLUME** knob on the unit clockwise.
- Decrease the volume by pressing the **VOLUME-** button on the remote control or rotating the **VOLUME** knob on the unit counter-clockwise.

Mute

- To mute the sound, press the **MUTE** button on the remote control or on the unit. Press the button again to turn the sound back on.

Equalizer (EQ)

- This unit has 6 different equalizer presets (Normal, Classic, Jazz, Pop, Rock, Speech). To select between these presets, repeatedly press the **EQ** button on the remote control.
- In the Systems Settings menu you can also set and select your own equalizer preset.

Display Backlight & Timeout Function

- The display brightness can be adjusted in 3 levels (high, medium, low).
- To select between these levels, repeatedly press the **DIMMER** button on the remote control.

Note:

- If set to Low or Medium level, the backlight will automatically switch to the High setting when a button is pressed. To keep the backlight at the same setting when pressing a button, you need to turn on the "Timeout" function inside the System Settings menu (*Menu -> System Settings -> Backlight -> Timeout -> On or time after which the display should automatically dim down*).

Sleep Timer

The sleep function enables you to set a timer after which the unit will turn itself into standby mode automatically.

- While in any mode, press the **SLEEP** button on the remote control repeatedly to set the

desired time.

- You can select between 15, 30, 45, 60, or 90 minutes.
- When the sleep timer is activated the display will show the following symbol with the remaining time at the bottom:



- To change or cancel the sleep function, press the **z^z SLEEP** button repeatedly to change the desired time or until "Sleep Timer Off" appears in the display.

7. Time/Date & Alarms

Time/Date

As per the default setting of this unit, time and date will be automatically synchronized through DAB+ and FM/RDS signals.

That means that upon the initial installation of the unit, time and date will be set automatically through the DAB+ or FM/RDS signal and you do not need to set them manually.

If you do wish to set time and date manually, you can do so inside the System Settings menu.

Alarms

This unit enables you to set 2 separate alarms. You can select to wake to buzzer, DAB+ (Digital Radio) or FM. You can set the alarms either in standby mode or while the unit is turned on.

1. Press the **ALARM** button on the remote control or the unit to enter the alarm setup menu.
2. Select whether you want to edit alarm 1 or alarm 2 and press **OK**.
3. You can now do the detailed settings (use the arrow buttons **▲/▼** to scroll through the items and **OK** or **▶** to view the options, press **◀** to go back to the previous menu):

Alarm: Set the alarm On or Off.

Frequency: Select between Daily, Once, Weekends and Weekdays (Mo-Fr).

Wake Up Time: Set the desired wake up time.

Source: Select the alarm source (buzzer, DAB+ or FM).

Preset: When one of the radio modes is set for mode, select which station should be played (*this setting is not available when buzzer is selected for mode*).

Duration: Set the time for how long the alarm should sound.

Volume: Set the max. alarm volume. When the alarm comes on, the volume will increase up to the set max. volume.

4. You can exit the alarm setting menu now. When you set the Alarm "On" it will sound at the set time/day.

When the alarm is active the display will show this as follows:



In radio mode



In standby mode

Activating/Deactivating an Alarm

- To deactivate or reactivate a set alarm, enter the alarm settings menu and set Alarm "On" or "Off". "Off" means the alarm is not active and will not sound.

Stopping an Active Alarm

- When the alarm is sounding, press the **ALARM** button or the **⏻ Power** button on the remote control or the **⏻/MENU** button on the unit to turn it off. The alarm will come on again on the next day at the set time (depending on the set interval).

Snooze

The snooze function allows you to delay an active alarm. To do so, press the **OK** button on the remote control repeatedly (or rotate the **VOLUME** knob on the unit) while the alarm is active to set a snooze

time of 5, 10, 15 or 30 minutes. The alarm will stop and come on again after the set time. While the snooze function is active the alarm symbol is flashing.
To cancel this function, press the  **Power** button.

8. DAB+

Switch the unit on as described previously. It will start in the mode last listened to. Select DAB+ mode if it isn't already selected.



- By default the unit did a full scan upon first installation. You can do another full scan any time inside the Digital Radio menu (press **MENU** and select "Full Scan").
- You can view and scroll through the channel list by pressing the **▲** or **▼** button on the remote control or the **▲/TUNING+** / **▼/TUNING-** buttons on the unit and then select a desired station by pressing the **OK** button.

Radio Station Presets

This unit enables you to store up to 10 of your favorite radio stations:

1. Select a radio station which you would like to store.
2. Press and hold for 2 seconds the **★** button on the remote control or the **PRESET** button on the unit to enter the preset menu.
3. Select the preset no. on which the station should be stored using the **▲/▼** buttons on the remote control or the **NAVIGATE** knob on the unit.
4. Confirm by pressing the **OK** button.
5. To recall a stored frequency, press the **★** button on the remote control or the **PRESET** button on the unit once to view the preset list, select the desired station using the **▲/▼** buttons on the remote control or the **NAVIGATE** knob on the unit and press **OK** to play that station.
Alternatively you can select the desired preset station directly by pressing the corresponding **Number** button on the remote control.

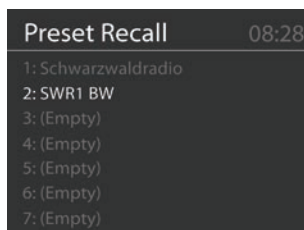
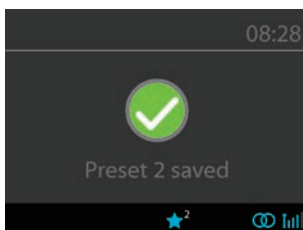
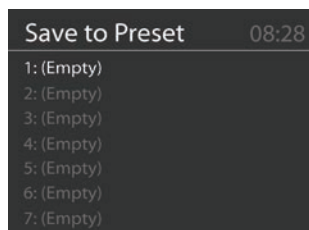

Display

Content of the display depends on the broadcast of the radio station selected.
See chapter 4. *Display* about possible display information.

Digital Radio Menu

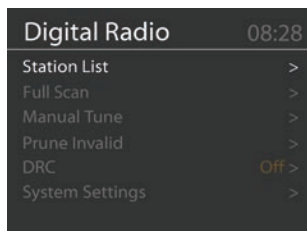

While in DAB+ mode you can enter the Digital Radio menu by pressing the **MENU** button on the remote control or by pressing and holding for 2 seconds the **INFO** button on the unit. Navigate through the menu using the **arrow** buttons on the remote control or the **NAVIGATE** knob on the unit. Press the **OK** button or the **▶** button to enter submenus or confirm selections. Press the **◀** button or the **MENU** button to return to the previous menu or exit the menu.

Station List	View the station list.	
Full Scan	Do a full scan for available radio stations.	
Manual Tune	Manual tune the frequencies.	
Prune Invalid	Yes - Deletes all invalid stations from the station list.	
	No - Cancel and return to the menu.	
DRC	High	This function reduces the difference between the loudest and quietest audio being broadcast.
	Low	Effectively, this makes quiet sounds comparatively louder, and loud sounds comparatively quieter.
	Off	<i>Note:</i> DRC only works if it is enabled by the broadcaster for a specific station.
System Settings	See chapter 10. <i>System Settings Menu</i>	

9. FM

1. Switch the unit on as described previously. It will start in the mode last listened to. Select FM mode if it isn't already selected.
2. Press the **▲/▶** / **◀/▼** buttons on the remote control or the **▲/TUNING+** / **▼/TUNING-** buttons on the unit to manually search for a frequency. Each press adjusts the frequency by 0.05 MHz.
3. To automatically search for the next available radio station, press the **OK** button.

Radio Station Presets

This unit enables you to store up to 10 of your favorite radio stations.

To store and recall radio station presets the steps are the same as described in the chapter 8. *DAB+*.

Note: Due to software limitations the preset list in FM mode will show the frequency, not the station name.

RDS (Radio Data System)

This product is equipped with an RDS decoder. RDS allows text information to be transmitted by a radio station together with the audio broadcast. This text information can include name of the radio station, name of the current program or song, news headlines, etc. and may vary from station to station. When you have tuned into a radio station that is broadcasting RDS information, the RDS symbol will be shown in the display:

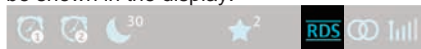

To cycle through such RDS information press the **INFO** button.

Notes:

- Not all radio stations transmit RDS information. In such cases the unit will not show any information.
- RDS information broadcast may vary from station to station.

- If the radio signal is weak, transmission of RDS information may be disturbed or not shown properly.

FM Radio Menu

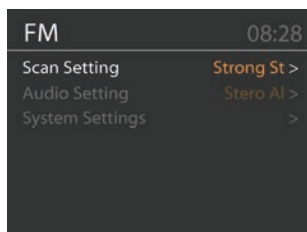

While in FM mode you can enter the FM Radio menu by pressing the **MENU** button on the remote control or by pressing and holding for 2 seconds the **INFO** button on the unit. Navigate through the menu as described in the section “Digital Radio Menu”.

Scan Setting	Strong Stations Only	Only strong stations will be regarded in auto tune.
	All Stations	All stations will be regarded in auto tune.
Audio Setting	Stereo Allowed	Allows stereo stations.
	Forced Mono	When the signal in your area is weak (background noise) you can select to force mono in order to receive radio stations clearer. In “Mono” background noise is suppressed to some extent.
System Settings	See chapter 10. <i>System Settings Menu</i>	

10. System Settings Menu

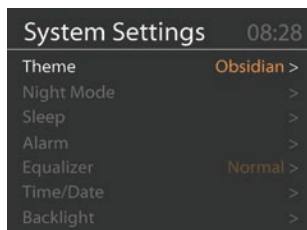

Enter the System Settings menu by pressing the **MENU** button on the remote control or by pressing and holding for 2 seconds the **INFO** button on the unit in any mode and then selecting the “System Settings” option. Navigate through the menu as described in the section “Digital Radio Menu”.

Theme	Change the background color and display color theme to your preference.
Night Mode	Turn display night mode on or off. Night Mode is a special mode where the display becomes less bright.
Sleep	Set sleep timer (see section “Sleep Timer” in chapter 6. <i>Basic Functions</i>).
Alarm	Set alarm(s) (see section “Alarms” in chapter 7. <i>Time/Date & Alarms</i>).
Equalizer	Select equalizer presets and set and select your own equalizer.
Time/Date	Manually set the time if necessary and do other time/date settings.
Backlight	Backlight and timeout settings (see section “Display Backlight & Timeout Function” in chapter 6. <i>Basic Functions</i>).
Language	Change the OSD menu language.
Factory Reset	Reset the unit to its factory presets. All user settings will be lost!
Software Update	Special tools required! If you select this option but do not have the required tools, you need to restart the unit by disconnecting it from the power supply.
Software Version	View the installed software version.

11. AUX Input

You can connect the audio output of an external device such as an MP3 player to this unit to listen to the sound of that device through the amplifier of this music system.

1. To connect the external device please use a standard stereo audio cable (3.5 mm to 3.5 mm plugs) to connect the headphone out or audio line out of the external device to the AUX input socket of this unit.
2. Turn on the unit and select AUX mode.
3. Switch the external device (e.g. MP3 player) on.
4. Start playback of the external device and adjust the volume control of the main unit to the desired level.
5. Remember to switch off the unit when you are finished using the external device.

12. Line Out

This radio provides a Line Out connector to which you can connect external speakers for additional hearing pleasure. External speakers to be connected must be **active type speakers**.

13. Headphone Connector



A headphone jack is located at back of the unit. When the unit is powered on and playing music, you can connect headphones (*not included*) to the headphone jack for your private listening. Mind the safety information from page 18 on.

With headphones connected the unit's speakers are disabled. To listen via the speakers again, disconnect the headphones.

14. Troubleshooting

Error	Remedy
The device does not switch on or turns off suddenly.	<ol style="list-style-type: none">1. Check if the power adaptor is connected properly.2. The device may malfunction when used in areas with strong radio interference. The device will work properly again once interference ceases.
No sound or low sound.	<ol style="list-style-type: none">1. Turn on the sound as it may be muted.2. Increase the volume.3. Pull any connected headphone or speaker from the connector sockets.4. AUX In mode: Check if the audio cable is connected properly and the volume of the source is large enough.
No signal or hiss in DAB or FM mode.	<ol style="list-style-type: none">1. Check/move the antenna. Also try to adjust the length of antenna.2. Move the radio to another location.3. FM mode: Set the Audio Setting to "Forced Mono".
Alarm does not work.	<ol style="list-style-type: none">1. Switch on the alarm.2. Due to the volume setting, refer to the solutions of "No sound".3. The source of alarm was set to be radio but there is no network connection. Change the source of alarm or reconfigure the connection.

15. Specifications

Power Supply:	DC 12V  1.5A   (adapter included)
Radio Frequency Range:	DAB+ (Band III): 174 - 240 MHz FM: 87.5 - 108 MHz
Dimensions (WxDxH) ca.:	302 x 143 x 125 mm

Technical specifications and design may change without notice.



We, Karcher AG, herewith confirm that this product is in line with the basic requirements of regulation(s) 2014/53/EU and/or 2014/30/EU, 2014/35/EU and further relevant regulations.

A copy of the declaration of conformity can be obtained at the following address:

Karcher AG | Gewerbestr. 19 | 75217 Birkenfeld

Or online at the following link:

<http://www.karcher-products.de/index.php/Konformitaetserklaerungen.html>

Karcher

www.karcher-audio.de