

Karcher

dab+
mehr radio



RA 2030D

Unterbau-Küchenradio mit DAB+/UKW-Radio, USB
Kitchen Radio with DAB+/FM Radio, USB

| Bedienungsanleitung
| User Manual

Vorwort

Vielen Dank, dass Sie sich für dieses Produkt entschieden haben. Bitte lesen Sie diese Bedienungsanleitung sorgfältig, damit Sie in der Lage sind, die maximale Leistungsfähigkeit dessen auszuschöpfen und die Sicherheit bei Installation, Verwendung und Wartung gewährleistet wird. Bewahren Sie diese Bedienungsanleitung so auf, dass Sie sie immer griffbereit haben.



Unsere Hotline für technische Fragen: **07082 / 925420**

(Mo. – Do.: 8.00 – 16.30 Uhr | Fr.: 8.00 – 15.00 Uhr)

Bitte machen Sie von dieser Hotline Gebrauch, da technische Probleme meist hier schon behoben werden können, ohne dass Sie Ihr Gerät einsenden müssen.

Internet: www.karcher-products.de

E-Mail: service@karcher-products.de

Karcher AG | Gewerbestr. 19 | 75217 Birkenfeld

Sicherheitshinweise

1. **Bedienungsanleitung lesen** – Lesen Sie die Bedienungsanleitung aufmerksam, um sich mit der Bedienung des Gerätes vertraut zu machen.
2. **Bedienungsanleitung aufbewahren** – Bewahren Sie die Bedienungsanleitung sorgfältig auf.
3. **Hinweise beachten** – Beachten Sie alle Hinweise und Anweisungen in der Bedienungsanleitung.
4. **Wasser und Feuchtigkeit** – Das Gerät darf nicht in der Nähe von Wasser (z. B. einer Badewanne, einem Waschbecken, einem Schwimmbecken, etc.) oder an feuchten Orten, bzw. in tropischem Klima verwendet werden. Stellen Sie keine mit Flüssigkeiten befüllten Objekte oder Gefäße (z. B. Vasen) auf das Gerät. Setzen Sie das Gerät weder Tropf- noch Spritzwasser aus.
5. **Aufstellung** – Das Gerät darf nur auf einer stabilen, ebenen Oberfläche aufgestellt werden. Platzieren Sie das Gerät so, dass es keinen Erschütterungen ausgesetzt werden kann.
6. **Wandmontage** – Eine Wand- oder Deckenmontage darf nur dann erfolgen, wenn das Gerät dafür vorgesehen ist.
7. **Belüftung** – Stellen Sie das Gerät immer so auf, dass die Lüftungsöffnungen nicht blockiert oder verdeckt (z. B. von einem Vorhang, einer Decke, einer Zeitung, etc.) werden. Das Gerät darf z. B. nicht auf einem Bett, Sofa, Teppich, etc. aufgestellt werden. Für eine ausreichende Belüftung sollte ein Freiraum von mindestens 5 cm um das Gerät herum eingehalten werden.
8. **Hitze** – Das Gerät darf nicht in die Nähe von Hitzequellen, wie z. B. einer Heizung, einem Herd oder anderen Geräten gelangen.
9. **Stromversorgung** – Das Gerät darf nur mit der auf der Geräterückseite angegebenen Spannung betrieben werden.
10. **Kabel & Stecker** – Das Netzkabel und der Netzstecker müssen immer in einwandfreiem Zustand sein. Der Netzstecker muss jederzeit erreichbar sein, um das Gerät vom Netz trennen zu können. Sämtliche Kabel sollten immer so ausgelegt werden, dass diese keine Stolperfalle darstellen und nicht beschädigt werden können. Stellen Sie keine Objekte auf Kabel. Wandsteckdosen, Verlängerungskabel und Mehrfachsteckerleisten dürfen niemals überbelegt werden.
11. **Reinigung** – Reinigen Sie das Gerät ausschließlich mit einem trockenen, weichen und sauberen Tuch. Verwenden Sie niemals chemische Reinigungsmittel. Ziehen Sie vor dem Reinigen den Netzstecker.
12. **Nichtverwendung** – Wenn Sie das Gerät für längere Zeit nicht verwenden, ziehen Sie den Netzstecker.
13. **Eintritt von Objekten oder Flüssigkeiten** – Es dürfen keine Objekte in das Gehäuse des Gerätes gelangen. Das Gerät darf niemals in Kontakt mit irgendwelchen Flüssigkeiten gelangen.
14. **Wann Sie eine Servicestelle aufsuchen sollten** – Ziehen Sie umgehend den Netzstecker und suchen Sie eine qualifizierte Servicestelle auf, wenn einer der folgenden Ereignisse eintritt:
 - a) Wenn der Netzstecker oder das Netzkabel beschädigt ist.
 - b) Wenn Objekte in das Gehäuse eingedrungen sind oder das Gerät in Kontakt mit einer Flüssigkeit war.
 - c) Wenn das Gerät nicht ordnungsgemäß funktioniert. Nehmen Sie selbst nur solche Einstellungen vor, die in dieser Bedienungsanleitung erklärt werden.
 - d) Wenn das Gerät heruntergefallen ist oder in sonstiger Weise einer Erschütterung ausgesetzt war.
15. **Reparaturen** – Reparaturen und Wartungsarbeiten dürfen nur von qualifiziertem Fachpersonal durchgeführt werden. Versuchen Sie niemals, das Gerät selbst zu reparieren. Öffnen Sie niemals das Gehäuse.
16. **Offenes Feuer** – Halten Sie das Gerät fern von offenem Feuer. Stellen Sie keine brennenden Kerzen oder ähnliches auf das Gerät.
17. **Gewitter** – Während eines Gewitters sollten Sie den Netzstecker ziehen.
18. **Sicherheitscheck** – Nach einer Reparatur sollte der durchführende Techniker einen Sicherheitscheck des Gerätes vornehmen, um zu versichern, dass das Gerät einwandfrei funktioniert.
19. **Batterien** – Setzen Sie Batterien immer richtig gepolt in elektrische Geräte ein. Explosionsgefahr wenn Batterien falsch eingesetzt werden. Ersetzen Sie alte Batterien stets mit neuen des gleichen Typs. Verwenden Sie alte und neue Batterien nie gleichzeitig. Alte Batterien gehören nicht in den Hausmüll, sondern müssen separat in den dafür vorgesehenen Behältern entsorgt

werden. Batterien dürfen nicht übermäßiger Hitze, wie z. B. durch Sonnenschein, Feuer o. ä. ausgesetzt werden.

20. **Lautstärke** – Um Hörschäden vorzubeugen, vermeiden Sie es, zu lange bei hohen Lautstärken zu hören.
21. **Kopfhörer** (*sofern anwendbar*) – Eine zu hohe Lautstärke bei Verwendung von Ohr- oder Kopfhörern kann zu Hörschäden führen.

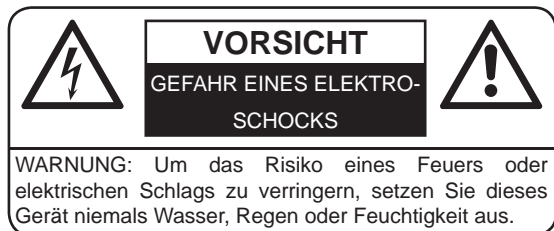

WARNUNG: Um die Gefahr eines elektrischen Schlags zu verringern, öffnen Sie niemals das Gehäuse dieses Gerätes. Versuchen Sie niemals, das Gerät selbst zu reparieren. Wartungsarbeiten und Reparaturen dürfen ausschließlich von qualifiziertem Fachpersonal durchgeführt werden.



Dieses Symbol weist den Benutzer auf gefährliche Spannung innerhalb des Gerätes hin. Es besteht die Gefahr eines elektrischen Schlags.



Dieses Symbol weist den Benutzer auf Teile hin, deren Funktion und Wartung genauestens beschrieben sind.



Batterien und Akkus

Batterien und Akkus dürfen nicht mit dem normalen Hausmüll entsorgt werden. Jeder Verbraucher ist verpflichtet, alte Batterien und Akkus bei einer Sammelstelle seiner Gemeinde, seines Stadtteils oder im Handel abzugeben, so dass sie einer umweltschonenden Entsorgung zugeführt werden können.



Entsorgung von Elektro- und Elektronikgeräten

Dieses Symbol auf dem Produkt weist darauf hin, dass dieses nicht zusammen mit dem normalen Hausmüll entsorgt werden darf. Für zu entsorgende Elektro- und Elektronikgeräte gibt es ein besonderes, kostenfreies Entsorgungssystem. Weitere Informationen erhalten Sie von Ihrem lokalen Entsorgungsunternehmen oder von dem Händler, bei dem Sie dieses Produkt erworben haben. Mit der getrennten Entsorgung helfen Sie, die Umwelt und Gesundheit Ihrer Mitmenschen zu schützen.

HINWEISE ZU DIESER BEDIENUNGSANLEITUNG

1. Diese Bedienungsanleitung wird vom Hersteller ohne jegliche Gewährleistung veröffentlicht. Korrekturen und Änderungen dieser Bedienungsanleitung zur Beseitigung typographischer Fehler und redaktioneller Ungenauigkeiten sowie aufgrund von (technischen) Verbesserungen (Änderungen) der Geräte können vom Hersteller jederzeit ohne Ankündigung vorgenommen werden. Änderungen dieser Art werden in zukünftigen Ausgaben dieser Bedienungsanleitung berücksichtigt. Alle Rechte vorbehalten.
2. Alle Abbildungen dienen ausschließlich der Illustration und zeigen nicht immer die exakte Darstellung des Artikels.

3. Dieses Gerät ist nicht dafür bestimmt, durch Personen (einschließlich Kinder) mit eingeschränkten physischen, sensorischen oder geistigen Fähigkeiten oder mangels Erfahrung und / oder mangels Wissen benutzt zu werden, es sei denn, sie werden durch eine für ihre Sicherheit zuständige Person beaufsichtigt oder erhalten von ihr Anweisung, wie das Gerät zu benutzen ist. Kinder sollten beaufsichtigt werden, um sicherzustellen, dass sie nicht mit dem Gerät spielen.

WEITERE HINWEISE ZUM GERÄT

Einstellen einer sicheren Lautstärke

- Beim ständigen Hören lauter Musik gewöhnt sich Ihr Gehör daran und lässt die Lautstärke geringer erscheinen.
- Was normal erscheint, kann schon lange zu laut und gesundheitsschädlich sein.
- Stellen Sie zu Ihrer eigenen Sicherheit die Lautstärke niedrig ein.
- Erhöhen Sie die Lautstärke langsam.
- Die Hörschäden können weitreichend und nicht heilbar sein.
- Wenden Sie sich bei Hörproblemen bitte unverzüglich an Ihren Hausarzt.

Kondensation

- Beim Umsetzen des Geräts von einer kalten in eine warme Umgebung kann es zu Kondensatonsbildung kommen. In diesem Fall sind Fehlfunktionen nicht auszuschließen. Schalten Sie das Gerät nicht ein und benutzen es für etwa 1 Stunde nicht, bis es ausgetrocknet ist.

Energie sparen

- Bei längerer Nichtbenutzung den Netzstecker aus der Steckdose ziehen.
- Wenn im USB-Modus 15 Minuten lang keine Wiedergabe stattfindet und keine Taste gedrückt wird, schaltet sich das Gerät automatisch in den Standby-Modus. Um das Gerät wieder einzuschalten, drücken Sie die Taste **Power**.

Auspacken

- Nehmen Sie Ihr Gerät vorsichtig aus der Verpackung. Sie sollten die Verpackung zur weiteren Verwendung aufheben.
- Entfernen Sie vorsichtig etwaige Schutzkartons und Schutzfolien.

Unterbaumontage

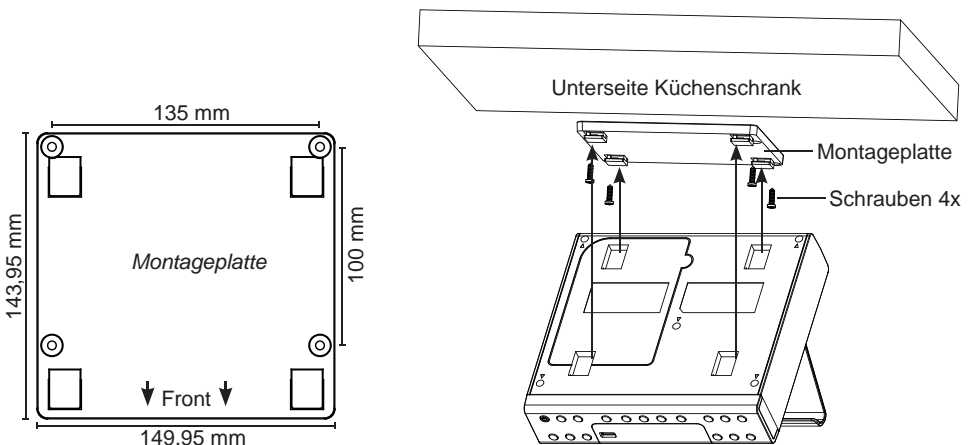

1. Um die Bohrlöcher an der Schrankunterseite korrekt zu markieren, halten Sie die Montageplatte an die gewünschte Stelle, an der das Radio angebracht werden soll und markieren Sie diese an den 4 Schraublöchern mit einem Bleistift.
2. Bohren Sie vorsichtig 4 Löcher entsprechend der Größe der Schrauben an den markierten Stellen.
3. Befestigen Sie die Montageplatte auf der Unterseite des Küchenschrankes anhand der 4 mitgelieferten Schrauben. Versichern Sie sich, dass die Befestigungshaken nach vorne zeigen.
4. Stecken Sie das Radio auf die Montageplatte.

Hinweis:

- Sollten Sie sich bei der Montage unsicher sein, nehmen Sie einen Fachmann zu Hilfe.

Bedienelemente

Front

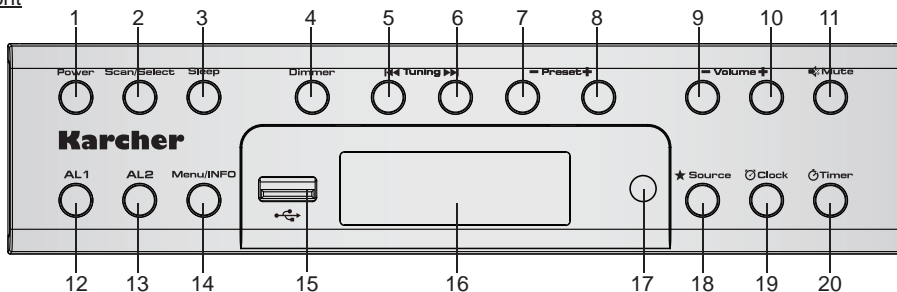

- | | | |
|----------------------|---------------------|--------------------------|
| 1. Taste Power | 8. Taste Preset+ | 15. USB-Anschluss |
| 2. Taste Scan/Select | 9. Taste Volume- | 16. Display |
| 3. Taste Sleep | 10. Taste Volume+ | 17. Fernbedienungssensor |
| 4. Taste Dimmer | 11. Taste Mute | 18. Taste Source |
| 5. Taste Tuning | 12. Taste AL1 | 19. Taste Clock |
| 6. Taste Tuning | 13. Taste AL2 | 20. Taste Timer |
| 7. Taste Preset- | 14. Taste Menu/INFO | |

Unterseite

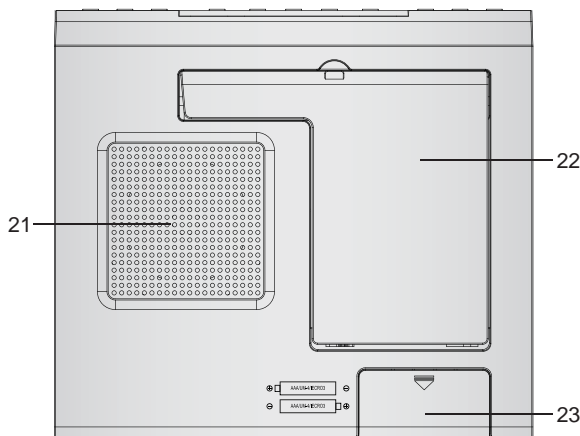

- 21. Lautsprecher
- 22. Smartphone-Ablage
- 23. Batteriefach

Oberseite

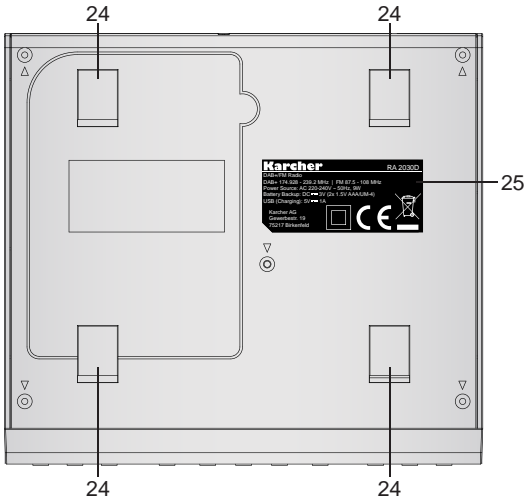

- 24. Öffnungen für Montageplatte
- 25. Typenschild

Smartphone-Ablage

- Um die Smartphone-Ablage auszuklappen, ziehen Sie diese vorsichtig nach unten.
- Um die Smartphone-Ablage einzuklappen, drücken Sie diese vorsichtig nach oben.

Hinweis:

- Bewegen Sie die Smartphone-Ablage nicht mit Gewalt, da dies zu Beschädigungen führen kann.

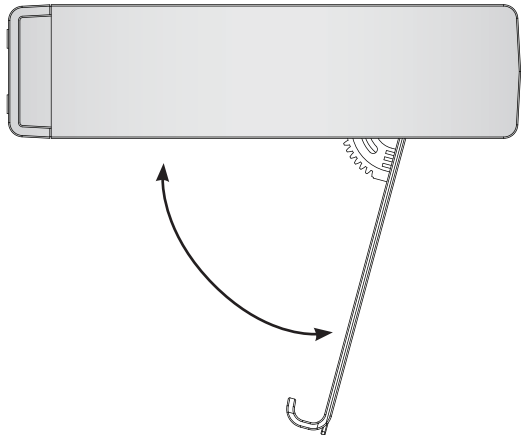

Fernbedienung

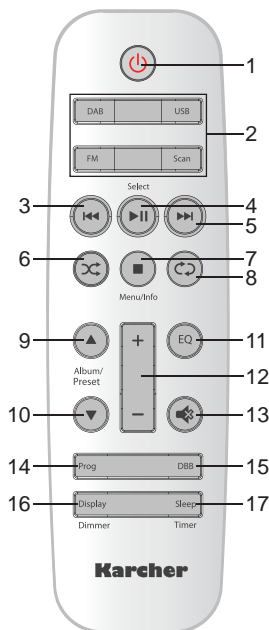

1. Taste Power
2. Funktionstasten (DAB, FM, USB) & Taste Scan
3. Taste Previous
4. Taste Play/Pause/Select
5. Taste Next
6. Taste Random
7. Taste Stop
8. Taste Repeat
9. Taste Album/Preset ▲
10. Taste Album/Preset ▼
11. Taste EQ
12. Taste Volume +/-
13. Taste Mute
14. Taste Prog
15. Taste DBB
16. Taste Display/Dimmer
17. Taste Sleep/Timer

Stromversorgung

- Stecken Sie den Netzstecker in eine haushaltsübliche Steckdose.
- Versichern Sie sich, dass die Ausgangsspannung mit der auf dem Gerät angegebenen Spannung übereinstimmt.

Batterie-Backup-Funktion

Dieses Gerät verfügt über eine Batterie-Backup-Funktion, wodurch im Falle eines Stromausfalls die Uhrzeit gespeichert bleibt (Wecker und gespeicherte Radiosender bleiben auch ohne Batterien im internen Speicher gespeichert). Setzen Sie hierzu 2 Batterien (*nicht im Lieferumfang enthalten*) der Größe AAA in das Batteriefach ein. Achten Sie auf die richtige Polung (+ und -).

Während eines Stromausfalls wird die Uhrzeit zwar nicht angezeigt, aber gespeichert, damit diese nicht wieder neu eingestellt werden muss.

Hinweise:

- Beachten Sie die Sicherheitshinweise auf Seite 4.
- Wenn das Gerät längere Zeit nicht verwendet wird, sollten die Batterien herausgenommen werden.

Grundfunktionen

Ein- & Ausschalten des Gerätes (Standby-Modus)

1. Versorgen Sie das Gerät mit Strom wie oben beschrieben. Das Gerät befindet sich nun im Standby-Modus.
2. Um das Gerät einzuschalten, drücken Sie die Taste **Power**. Das Gerät startet im zuletzt einge-

- stellten Modus.
3. Um das Gerät auszuschalten (Standby-Modus), drücken Sie die Taste **Power**.

Funktionsauswahl

- Um zwischen den Modi DAB+, FM und USB zu wählen, drücken Sie wiederholt die Taste **★ Source** am Gerät oder auf der Fernbedienung.

Lautstärkeregelung

- Um die Lautstärke zu erhöhen, drücken Sie die Taste **Volume +** am Gerät oder auf der Fernbedienung.
- Um die Lautstärke zu verringern, drücken Sie die Taste **Volume -** am Gerät oder auf der Fernbedienung.

Stummschaltung (Mute)

- Um den Ton stummzuschalten, drücken Sie die Taste **Mute** am Gerät oder auf der Fernbedienung. Drücken Sie die Taste erneut, um den Ton wieder einzuschalten.

Dynamic Bass Boost (DBB)

- Diese Funktion erhöht die Bassleistung ein wenig. Drücken Sie die Taste **DBB** am Gerät oder auf der Fernbedienung, um die Funktion zu aktivieren/deaktivieren.

Equalizer (EQ)

- Dieses Gerät verfügt über 5 Equalizer-Voreinstellungen (Normal, Pop, Jazz, Rock, Classic).
- Um zwischen diesen zu wählen, drücken Sie wiederholt die Taste **EQ** auf der Fernbedienung.

Display-Dimmer

- Die Helligkeit des Displays kann in 3 Stufen verändert werden (hoch, mittel, aus).
- Um zwischen diesen Stufen auszuwählen, drücken Sie wiederholt die Taste **Dimmer** am Gerät oder halten die Taste **Dimmer** auf der Fernbedienung 2 Sekunden lang gedrückt.
- Wenn das Gerät in den Standby-Modus geschaltet wird, geht die Hintergrundbeleuchtung aus. Diese kann aber auch im Standby-Modus wie zuvor beschrieben eingestellt werden.

Display-Modi

- Drücken Sie die Taste **Display** auf der Fernbedienung im USB-Wiedergabe-Modus, um unterschiedliche Informationen (z. B. Uhrzeit oder ID3-Tags, sofern die Dateien auf dem USB-Gerät hierüber verfügen) anzuzeigen.
- Drücken Sie die Taste **Display** auf der Fernbedienung im Radio-Modus (DAB+ oder UKW), um verschiedene Infos anzuzeigen (z. B. Datum, Senderinformationen).

Erstinstallation

Wenn Sie das Gerät zum ersten Mal einschalten, startet dieses im DAB+-Modus und führt einen automatischen Sendersuchlauf durch. Wenn der Sendersuchlauf abgeschlossen ist, wird der zuerst gefundene Sender gespielt.

Uhrzeit und Datum synchronisieren sich automatisch mit dem DAB+-Signal, so dass eine manuelle Einstellung nicht notwendig ist.

Uhrzeit & Datum

Automatische Synchronisation Uhrzeit & Datum

Standardmäßig ist die Uhr so eingestellt, dass diese sich automatisch mit dem Radiosignal synchronisiert (siehe „Erstinstallation“).

Wenn Sie die Uhrzeit trotzdem manuell einstellen wollen, können Sie dies folgendermaßen tun:

Uhrzeit manuell einstellen

Die Uhrzeit kann auf zwei Arten manuell eingestellt werden:

1. Während sich das Gerät im Standby-Modus befindet:

1. Drücken Sie die Taste **Clock** am Gerät, um in den Uhreinstellungsmodus zu gelangen. Die Stunde blinkt nun. Stellen Sie anhand der Tasten **Tuning** **◀/▶** am Gerät die aktuelle Stunde ein.
2. Drücken Sie erneut die Taste **Clock**. Die Minute blinkt nun. Stellen Sie anhand der Tasten **Tuning** **◀/▶** am Gerät die aktuelle Minute ein.
3. Drücken Sie erneut die Taste **Clock**. Der Tag blinkt nun. Stellen Sie anhand der Tasten **Tuning** **◀/▶** am Gerät den aktuellen Tag ein.
4. Drücken Sie erneut die Taste **Clock**. Der Monat blinkt nun. Stellen Sie anhand der Tasten **Tuning** **◀/▶** am Gerät den aktuellen Monat ein.
5. Drücken Sie erneut die Taste **Clock**. Das Jahr blinkt nun. Stellen Sie anhand der Tasten **Tuning** **◀/▶** am Gerät das aktuelle Jahr ein.
6. Drücken Sie erneut die Taste **Clock**. Uhrzeit und Datum sind nun eingestellt und die Uhrzeit wird angezeigt.

2. Innerhalb des DAB+-Menüs (siehe Abschnitt „DAB+-Radio“).

Wecker & Timer

Sie können 2 voneinander unabhängige Wecker einstellen. Es ist möglich, DAB+, UKW, USB oder Buzzer als Weckton auszuwählen.

1. Halten Sie die Taste **AL1** (oder **AL2**) am Gerät 2 Sekunden lang gedrückt. Die Stunde blinkt nun. Stellen Sie anhand der Tasten **Tuning** **◀/▶** die gewünschte Stunde ein.
2. Drücken Sie die Taste **AL1** (oder **AL2**) erneut (oder die Taste **▶▶ Play/Pause/Select** auf der Fernbedienung). Die Minute blinkt nun. Stellen Sie anhand der Tasten **Tuning** **◀/▶** die gewünschte Minute ein.
3. Drücken Sie erneut die Taste **AL1** (oder **AL2**). Die Weckdauer blinkt nun. Wählen Sie anhand der Tasten **Tuning** **◀/▶** die gewünschte Weckdauer.
4. Drücken Sie erneut die Taste **AL1** (oder **AL2**). Der Weckmodus blinkt nun. Wählen Sie anhand der Tasten **Tuning** **◀/▶** den gewünschten Modus (DAB, FM, USB, Buzzer). Wenn Sie „Buzzer“ oder „USB“ auswählen, geht die Einstellung mit dem Weckintervall weiter. Wenn Sie „DAB“ oder „FM“ auswählen, können Sie nun einstellen, welcher Sender beim Weckruf gespielt werden soll. Dies kann entweder der zuletzt gehörte Sender sein, oder einer Ihrer gespeicherten Sender (die Möglichkeit, einen gespeicherten Sender zu verwenden, steht nur dann zur Verfügung, wenn auch mindestens ein Sender gespeichert ist). Wählen Sie anhand der Tasten **Tuning** **◀/▶** die gewünschte Einstellung.
5. Drücken Sie erneut die Taste **AL1** (oder **AL2**). Das Weckintervall blinkt nun. Wählen Sie anhand der Tasten **Tuning** **◀/▶** zwischen den folgenden Optionen:

Intervall	MO	TU (DI)	WE (MI)	TH (DO)	FR	SA	SU (SO)
An jedem Tag der Woche							
An einem bestimmten Tag							
An Wochenenden							
An Wochentagen							

Wenn Sie „an einem bestimmten Tag“ („Once“) auswählen, dann müssen Sie im nächsten Schritt ein konkretes Datum eingeben, an welchem der Wecker ertönen soll.

6. Drücken Sie erneut die Taste **AL1** (oder **AL2**). Die Weckerlautstärke blinkt nun. Stellen Sie anhand der Tasten **Tuning** **◀/▶** die gewünschte Lautstärke ein. Wenn der Wecker ertönt, erhöht

- sich die Lautstärke langsam bis zu der von Ihnen eingestellten.
7. Drücken Sie erneut die Taste **AL1** (oder **AL2**) und stellen Sie den Wecker anhand der Tasten **Tuning** **◀◀ / ▶▶** ein oder aus.
 8. Drücken Sie erneut die Taste **AL1** (oder **AL2**), um Ihre Einstellungen zu speichern. Der Wecker ist nun eingestellt und ertönt zur eingestellten Uhrzeit. Im Display wird **⌚ AL1** (oder **⌚ AL2**) angezeigt.

Wecker aktivieren/deaktivieren

- Um einen Wecker zu deaktivieren oder einen zuvor eingestellten zu reaktivieren, drücken Sie im Standby-Modus wiederholt die Taste **AL1** (oder **AL2**). „On“ bedeutet, dass der Wecker aktiv ist. „Off“ bedeutet, dass der Wecker nicht aktiv ist und nicht ertönen wird. Nach ca. 10 Sekunden schaltet die Anzeige wieder zurück zur Uhrzeit.

Aktiven Wecker ausschalten

- Wenn der Wecker ertönt, drücken Sie die Taste **⏻ Power**, um diesen auszuschalten. Der Wecker ertönt erneut zur eingestellten Uhrzeit am nächsten Tag (je nach Intervalleinstellung).

Snooze-Funktion

Die Snooze-Funktion ermöglicht es Ihnen, den Wecker um 9 Minuten zu verzögern. Um dies zu tun, drücken Sie während der Wecker klingelt einmal die Taste **Sleep** am Gerät. Der Alarm stoppt und ertönt nach 9 Minuten erneut.

Um die Snooze-Funktion abzubrechen, drücken Sie erneut die Taste **AL1** (oder **AL2**, je nachdem, welcher Wecker aktiv ist).

Countdown-Timer

Dieses Gerät verfügt über einen für das Kochen und Backen praktischen Countdown-Timer:

1. Während sich das Gerät im Standby-Modus befindet, drücken Sie die Taste **⌚ Timer** am Gerät oder halten Sie die Taste **Timer** auf der Fernbedienung 2 Sekunden lang gedrückt, um die Timer-einstellung aufzurufen.
2. Wählen Sie anhand der Tasten **Tuning** **◀◀ / ▶▶** einen Zeitraum von 0 - 180 Minuten (halten Sie die Taste gedrückt für schnelleres Einstellen).
3. Wenn Sie den gewünschten Zeitraum eingestellt haben, drücken Sie erneut die Taste **⌚ Timer**, um den Countdown-Timer zu starten.
4. Die Anzeige springt zurück zur Uhrzeit und im Display wird das Symbol **⌚** angezeigt. Sobald der Timer abgelaufen ist, ertönt für ca. 1 Minute lang ein Buzzer. Um den Buzzer manuell auszuschalten, drücken Sie einmal die Taste **⌚ Timer**.

Hinweise:

- Um die verbleibende Zeit des Countdowns zu prüfen, drücken Sie einmal die Taste **⌚ Timer**.
- Um den Countdown-Timer abzubrechen oder zu ändern, drücken Sie einmal die Taste **⌚ Timer**, um die verbleibende Zeit anzuzeigen und drücken die Taste dann erneut. Sie können nun anhand der Tasten **Tuning** **◀◀ / ▶▶** eine neue Zeit einstellen. Stellen Sie „0“ ein, um den Timer abzubrechen.

Sleep-Timer

Die Sleep-Funktion ermöglicht es Ihnen, einen Timer einzustellen, nach dessen Ablauf sich das Gerät automatisch abschaltet.

- Drücken Sie in einem beliebigen Wiedergabemodus wiederholt die Taste **Sleep** am Gerät oder auf der Fernbedienung, um die gewünschte Zeit einzustellen, nach der sich das Gerät automatisch ausschaltet.
- Sie können zwischen 15, 30, 60 oder 90 Minuten wählen. „zZ“ wird im Display angezeigt.
- Um die verbleibende Zeit zu prüfen, drücken Sie einmal die Taste **Sleep**.
- Um die Funktion abzubrechen, drücken Sie wiederholt die Taste **Sleep**, bis „Sleep off“ im Display angezeigt wird. Das Symbol „zZ“ erlischt aus dem Display.

DAB+-Radio

1. Schalten Sie das Gerät wie zuvor beschrieben ein.
2. Wählen Sie den DAB+-Radiomodus, indem Sie wiederholt die Taste **★ Source** am Gerät oder die Taste **DAB** auf der Fernbedienung drücken.
Wenn das Gerät zum ersten Mal in den DAB+-Modus geschaltet wird, führt das Gerät einen automatischen Sendersuchlauf durch.
Sie können den automatischen Sendersuchlauf auch jederzeit durchführen, indem Sie die Taste **Scan** auf der Fernbedienung drücken.
3. Wählen Sie anhand der Tasten **Tuning ◀◀ / ▶▶** einen gewünschten Radiosender. Um den jeweiligen Sender zu spielen, drücken Sie die Taste **Scan/Select** am Gerät oder **▶▶ Play/Pause/Select** auf der Fernbedienung.

Sender manuell speichern

Sie können bis zu 20 Sender speichern:

1. Wählen Sie einen beliebigen Radiosender.
2. Drücken Sie die Taste **Prog** auf der Fernbedienung.
3. Wählen Sie anhand der Tasten **◀◀ / ▶▶** einen Speicherplatz von (1 - 20), auf welchem Sie den aktuellen Sender speichern möchten.
4. Drücken Sie erneut die Taste **Prog**, um Ihre Einstellung zu speichern. „Stored“ wird im Display angezeigt.
5. Wiederholen Sie die Schritte 1 - 4, um bis zu 20 Sender zu speichern.
6. Um einen gespeicherten Radiosender auszuwählen, drücken Sie die Tasten **Preset +/-** am Gerät oder **Preset ▲/▼** auf der Fernbedienung.

DAB+-Menü

1. Um das DAB+-Menü zu öffnen, halten Sie die Taste **■ Stop/Menu/Info** auf der Fernbedienung für 2 Sekunden gedrückt.
2. Innerhalb des Menüs navigieren Sie mit den Tasten **◀◀ / ▶▶** auf der Fernbedienung und öffnen Untermenüs oder bestätigen eine Auswahl mit der Taste **▶▶ Play/Pause/Select** auf der Fernbedienung.

Innerhalb des Menüs stehen folgende Optionen zur Verfügung:

< Full scan >	< Manual tune >	< DRC >	< Prune >	< SYSTEM >	
Drücken Sie ▶▶ Play/Pause/Select , um einen vollständigen Sendersuchlauf zu starten.	Wählen Sie anhand der Tasten ◀◀ / ▶▶ eine manuelle Frequenz. Drücken Sie ▶▶ Play/Pause/Select , um die gezeigte Frequenz auszuwählen.	Wenn Sie Musik mit einem hohen Dynamikbereich in lauter Umgebung hören, können Sie den Audio-Dynamikbereich komprimieren. Dies macht die leisen Töne lauter und die lauten Töne leiser. <i>Hinweis:</i> DRC funktioniert nur, wenn die Funktion vom jeweiligen Sender unterstützt wird.	Löscht ungültige Sender aus der Senderliste.	Verfügbare Untermenüs:	
				Time	Set Time/Date Uhrzeit und Datum manuell einstellen. Auto Update Wählen Sie die Quelle, von welcher sich Uhrzeit/Datum synchronisieren sollen: - ANY (Standard) - FROM DAB - FROM FM - NO UPDATE
					Set 12/24 hour Auswählen zw. 12- und 24h-Anzeige. Set date format Anzeigeformat des Datums einstellen.
				Language	Menüsprache auswählen (Englisch, Französisch, Deutsch, Italienisch).
				Factory Reset	Setzt das Gerät auf seine Werkseinstellungen zurück (alle persönlichen Einstellungen werden gelöscht).
				Software Upgrade	Für Software-Upgrades (spezielle Tools notwendig - nur für Servicekräfte).
				SW version	Zeigt den Softwarestand.

UKW-Radio (FM)

1. Schalten Sie das Gerät wie zuvor beschrieben ein.
2. Wählen Sie den FM-Radiomodus, indem Sie wiederholt die Taste **★ Source** am Gerät oder die Taste **FM** auf der Fernbedienung drücken.
3. Wählen Sie anhand der Tasten **Tuning ◀◀ / ▶▶** einen gewünschten Radiosender.
4. Um automatisch nach dem nächsten verfügbaren Sender zu suchen, halten Sie die Taste **Tuning ◀◀** oder **▶▶** 2 Sekunden lang gedrückt.

Hinweis: Für einen besseren Empfang sollte die Wurfantenne vollständig ausgelegt werden.

Sender manuell speichern

Sie können bis zu 20 Sender speichern:

1. Wählen Sie einen beliebigen Radiosender.
2. Drücken Sie die Taste **Prog** auf der Fernbedienung.
3. Wählen Sie anhand der Tasten **◀◀ / ▶▶** einen Speicherplatz (1 - 20), auf welchem Sie den aktuellen Sender speichern möchten.
4. Drücken Sie erneut die Taste **Prog**, um Ihre Einstellung zu speichern. „Stored“ wird im Display angezeigt.
5. Wiederholen Sie die Schritte 1 - 4, um bis zu 20 Sender zu speichern.
6. Um einen gespeicherten Radiosender auszuwählen, drücken Sie die Tasten **Preset +/-** am Gerät oder **Preset ▲/▼** auf der Fernbedienung.

Sender automatisch speichern

Anstatt Sender manuell zu speichern, können Sie dies auch automatisch vornehmen lassen:

1. Drücken Sie die Taste **Scan** auf der Fernbedienung.
2. Das Gerät führt nun einen automatischen Sendersuchlauf durch und speichert nacheinander die gefundenen Sender (bis zu 20).
Nach dem Suchlauf wird der zuerst gefundene Sender gespielt.
3. Um einen gespeicherten Radiosender aufzurufen, drücken Sie die Taste **- Album/Preset +**, bis Sie den entsprechenden Speicherplatz erreichen.

Hinweise:

- Um die Suche zu verfeinern, können Sie im UKW-Menü einstellen, ob nur nach Sendern mit gutem Signal gesucht werden soll und ob Monomodus „erzungen“ werden soll (siehe Abschnitt „UKW-Menü“).
- Eventuell zuvor gespeicherte Sender werden durch die automatische Speicherung überschrieben.

RDS (Radio Data System)

Dieses Gerät kann RDS-Informationen empfangen und anzeigen. RDS ermöglicht Radiosendern die Übertragung von Textinformationen, wie z. B. Sendername, Programm- oder Musikinformationen. Die gesendeten RDS-Informationen können von Sender zu Sender unterschiedlich sein.

Um die verfügbaren Informationen anzuzeigen, drücken Sie wiederholt die Taste **Display** oder **Menu/INFO**.

Hinweise:

- Nicht alle Sender übertragen RDS-Informationen. In einem solchen Fall zeigt das Gerät auch keine Infos an.
- Gesendete RDS-Informationen können von Sender zu Sender unterschiedlich sein.
- Bei einem schwachen Signal kann es vorkommen, dass die Textinformationen nicht richtig oder nicht vollständig angezeigt werden.

UKW-Menü

1. Um das UKW-Menü zu öffnen, halten Sie die Taste **■ Stop/Menu/Info** auf der Fernbedienung für

- 2 Sekunden gedrückt.
- Innerhalb des Menüs navigieren Sie mit den Tasten **◀** / **▶** auf der Fernbedienung und öffnen Untermenüs oder bestätigen eine Auswahl mit der Taste **▶▶ Play/Pause/Select** auf der Fernbedienung.

Innerhalb des Menüs stehen folgende Optionen zur Verfügung:

< Scan setting >	< Audio setting >	< SYSTEM >
Wählen Sie hier, ob das Gerät bei einem automatischen Sendersuchlauf alle Sender suchen soll, oder nur solche, mit starkem Signal.	Wenn „Forced mono“ ausgewählt ist, dann werden alle Sender im Monosignal gespielt. Gerade in Gegenden mit schwachem Signal, kann die Empfangsqualität so verbessert werden.	Wie im DAB+-Menü.

USB

MP3-Dateien über USB wiedergeben

- Stecken Sie einen USB-Stick in den USB-Anschluss am Gerät.
- Schalten Sie das Gerät ein und wählen Sie den USB-Modus, indem Sie wiederholt die Taste **★ Source** am Gerät oder die Taste **USB** auf der Fernbedienung drücken.
- Der USB-Stick wird eingelesen und die Gesamtanzahl Alben und Titel wird angezeigt.
- Drücken Sie die Taste **▶▶ Play/Pause/Select** auf der Fernbedienung, um die Wiedergabe zu starten.
- Um die Wiedergabe zu pausieren, drücken Sie die Taste **▶▶ Play/Pause/Select** einmal. Drücken Sie die Taste erneut, um die Wiedergabe fortzusetzen.
- Um die Wiedergabe zu beenden, drücken Sie die Taste **■ Stop**.

Schnellvorlauf/Schnellrücklauf & Titel überspringen

- Um an den Anfang des aktuellen Titels zu springen, drücken Sie die Taste **Tuning ◀◀** einmal. Drücken Sie die Taste ein zweites Mal, um zum vorherigen Titel zu springen.
- Um zum nächsten Titel zu springen, drücken Sie die Taste **Tuning ▶▶**.
- Um beim aktuellen Titel einen Schnellvorlauf durchzuführen, halten Sie die Taste **Tuning ▶▶** gedrückt. Wenn Sie die gewünschte Stelle im Titel erreichen, lassen Sie die Taste los und der Titel wird wieder normal wiedergegeben.
- Um beim aktuellen Titel einen Schnellrücklauf durchzuführen, halten Sie die Taste **Tuning ◀◀** gedrückt. Wenn Sie die gewünschte Stelle im Titel erreichen, lassen Sie die Taste los und der Titel wird wieder normal wiedergegeben.
- Wenn das US-Gerät über mehrere Alben (Ordner) verfügt, können Sie anhand der Tasten **Preset +/-** zwischen diesen wählen.

Wiederholmodi

Drücken Sie während der Wiedergabe wiederholt die Taste **↻ Repeat** auf der Fernbedienung, um zwischen den folgenden Optionen zu wählen:

- Titel wiederholen - der aktuelle Titel wird wiederholt. Im Display wird „REP ONE“ angezeigt.
- Album wiederholen (vorausgesetzt, das USB-Gerät enthält Ordner) - das aktuelle Album wird wiederholt. Im Display wird „REP FOLDER“ angezeigt.
- Alle wiederholen - Alle Titel der CD oder auf dem USB-Medium werden wiederholt, im Display wird **↻ All** angezeigt. Im Display wird „REP ALL“ angezeigt.
- Um die Wiederholfunktion auszuschalten, drücken Sie wiederholt die Taste **↻ Repeat** auf der Fernbedienung, bis „Repeat Off“ im Display angezeigt wird.

Zufallswiedergabe

- Um alle Titel in zufälliger Reihenfolge abspielen zu lassen, drücken Sie während der Wiedergabe die Taste **⌘ Random** auf der Fernbedienung. Im Display wird „SHUFFLE ON“ angezeigt.
- Um die Zufallswiedergabe auszuschalten, drücken Sie erneut die Taste **⌘ Random**.

Wiedergabereihenfolge festlegen

Sie können eine Reihenfolge von bis zu 20 Titeln festlegen, in welcher diese abgespielt werden sollen.

1. Drücken Sie im Stopp-Modus die Taste **Prog.** „F01“, „T001“ und „P01“ werden im Display blinkend angezeigt.
Wählen Sie anhand der Tasten **◀◀ / ▶▶** den Titel, der in der Reihenfolge zuerst abgespielt werden soll.
Wenn das USB-Gerät über mehrere Ordner (Alben) verfügt, wählen Sie zunächst das Album anhand der Tasten **Album ▲ / ▼** auf der Fernbedienung (oder der Tasten **Preset -/+** am Gerät) gefolgt vom gewünschten Titel.
2. Drücken Sie erneut die Taste **Prog.** „P02“ wird im Display angezeigt.
3. Wiederholen Sie die Schritte 2 - 3, um bis zu 20 Titel in Ihrer Reihenfolge zu speichern.
4. Drücken Sie die Taste **▶▶ Play/Pause**, um die Wiedergabe der Reihenfolge zu starten.
5. Um die Wiedergabe zu beenden, drücken Sie die Taste **■ Stop**. Drücken Sie die Taste ein zweites Mal, um die Reihenfolge zu löschen.

ID3-Tags

Wenn die Dateien auf der eingelegten Disk über ID3-Tags verfügen (Interpret, Titel, Albumname), können Sie diese anzeigen, indem Sie wiederholt die Taste **Disp** drücken.

Ladefunktion

Sie können ein Smartphone oder ähnliche, über USB aufladbare Geräte über den USB-Anschluss an diesem Gerät laden, indem Sie das Gerät einfach mit dem USB-Anschluss verbinden.

Hinweise:

- Ein USB-Stick muss stets direkt an den USB-Anschluss am Gerät angeschlossen werden. Die Verwendung eines USB-Verlängerungskabels wird vom Gerät nicht unterstützt. Der USB-Anschluss des Gerätes kann nicht mit einem Computer kommunizieren.
- Die Einlesedauer eines USB-Speichersticks hängt von der Geschwindigkeit des Speichermediums und der darauf befindlichen Anzahl von Titeln/Verzeichnissen ab. In manchen Fällen kann die Einlesedauer bis zu 60 Sekunden betragen.
- Schalten Sie das Gerät aus (Standby-Modus) bevor Sie einen USB-Speicherstick herausziehen. Der Hersteller ist für Datenverlust oder -beschädigung nicht verantwortlich.
- Aufgrund unterschiedlicher Komprimierungsverfahren kann es vorkommen, dass vereinzelte Dateien oder USB-Sticks nicht wiedergegeben werden können.

Technische Daten

Stromversorgung:	AC 220-240V ~ 50Hz
USB:	5V  1A (Ladefunktion)
Backup-Batterien:	2x 1,5V Größe AAA/UM-4 (<i>nicht im Lieferumfang enthalten</i>)
Radiofrequenzbereich:	DAB+ 174,928 - 239,2 MHz FM 87,5 - 108 MHz
Gerätemaße (BxTxH) ca.:	200 x 180 x 47 mm

Technische und optische Änderungen jederzeit vorbehalten.



Wir, Karcher AG (Inverkehrbringer), bestätigen hiermit, dass dieses Gerät mit den grundlegenden Anforderungen der Richtlinie 2014/53/EU sowie der weiteren relevanten Richtlinien übereinstimmt.

Eine Kopie der Konformitätserklärung kann unter der folgenden Adresse bezogen werden:

Karcher AG | Gewerbestr. 19 | 75217 Birkenfeld

Oder im Internet unter folgendem Link:

<http://www.karcher-products.de/index.php/Konformitaetserklaerungen.html>

Safety Information

- 1. Read Instructions** - All the safety and operating instructions should be read before the appliance is operated.
- 2. Retain Instructions** - The safety and operating instructions should be retained for future reference.
- 3. Heed Warnings** - All warnings on the appliance and in the operating instructions should be adhered to.
- 4. Water and Moisture** – Do not use the apparatus near water (e.g. bath tub, sink, swimming pool) or in wet places or tropical climates. Do not place objects filled with liquids, such as vases, on top of the apparatus. Do not expose the apparatus to dripping or splashing.
- 5. Setup** – The apparatus should only be placed on a stable, flat surface. Do not let the apparatus fall down or expose it to shock.
- 6. Wall or Ceiling Mounting** - The appliance should be mounted to a wall or ceiling only as recommended by the manufacturer.
- 7. Ventilation** - The appliance should be situated so that its location or position does not interfere with its proper ventilation. For example, the appliance should not be situated on a bed, sofa, rug, or similar surface that may block the ventilation openings; or, placed in a built-in installation, such as a bookcase or cabinet that may impede the flow of air through the ventilation openings. Ensure a minimum distance of 5 cm around the apparatus for sufficient ventilation. Ensure that the ventilation is not impeded by covering the ventilation openings with items such as newspapers, table-cloths, curtains, etc.
- 8. Heat** - The appliance should be situated away from heat sources such as radiators, heat registers, stoves, or other appliances (including amplifiers) that produce heat.
- 9. Power Sources** - The appliance should be connected to a power supply only of the type described in the operating instructions or as marked on the appliance.
- 10. Cables and Plugs** – The mains plug shall remain readily operable. All cables should be routed so that they are not likely to be walked on or pinched by items placed upon or against them, paying particular attention to cords at plugs, convenience receptacles, and the point where they exit from the appliance.
- 11. Cleaning** - The appliance should be cleaned only as recommended by the manufacturer. Clean by wiping with a dry and clean cloth. Do not use chemical cleaners or detergents. Always pull the mains plug before cleaning the unit.
- 12. Non-use Periods** - The power cord of the appliance should be unplugged from the outlet when left unused for a long period of time.
- 13. Object and Liquid Entry** - Care should be taken so that objects do not fall and liquids are not spilled into the enclosure through openings.
- 14. Damage Requiring Service** - The appliance should be serviced by qualified service personnel when:
 - a) The power-supply cord or the plug has been damaged; or
 - b) Objects have fallen, or liquid has been spilled into the appliance; or
 - c) The appliance has been exposed to rain; or
 - d) The appliance does not appear to operate normally or exhibits a marked change in performance; or
 - e) The appliance has been dropped, or the enclosure damaged.
- 15. Servicing** - The user should not attempt to service the appliance beyond that described in the operating instructions. All other servicing should be referred to qualified service personnel.
- 16. Open Fire** – Keep the apparatus away from open fires. Do not place naked flame sources, such as lighted candles on the apparatus.
- 17. Thunderstorms** – During a thunderstorm the mains plug should be unplugged.
- 18. Safety Check** – After servicing the technician should conduct a safety check in order to ensure that the apparatus is working properly and safely.
- 19. Batteries** – Always place batteries in the correct polarization into electrical components. Danger of explosion if battery is incorrectly replaced. Replace only with the same or equivalent type. Do not mix old and new batteries. Take attention to the environmental aspects of battery disposal. Batteries shall not be exposed to excessive heat such as sunshine, fire or the like. Remove batteries before disposing of the product.

20. **Volume Levels** – To prevent possible hearing damage, do not listen at high volume levels for long periods.
21. **Headphones** (if applicable) – Excessive sound pressure from earphones and headphones can cause hearing loss.



WARNING: To reduce the risk of electric shock, do not remove cover (or back). No user serviceable parts inside. Refer servicing to qualified service personnel.



The lightning flash with arrowhead symbol within an equilateral triangle is intended to alert the user to the presence of uninsulated dangerous voltage within the product's enclosure that may be of sufficient magnitude to constitute a risk of electric shock to persons.



The exclamation point within an equilateral triangle is intended to alert the user to the presence of important operating and maintenance (servicing) instructions in the literature accompanying the appliance.



Batteries

Batteries may not be disposed of in regular house hold trash. Every consumer has the obligation to return batteries to special disposal locations.



Disposal of Used Electrical & Electronic Equipment

The meaning of the symbol on the product, its accessory or packaging indicates that this product shall not be treated as household waste. Please, dispose of this equipment at your applicable collection point for the recycling of electrical & electronic equipments waste. By ensuring the correct disposal of this product, you will help prevent potential hazards to the environment and to human health, which could otherwise be caused by unsuitable waste handling of this product. The recycling of materials will help conserve natural resources. For more detailed information about recycling of this product, please contact your local city office, your household waste disposal service or the shop where you purchased the product.

NOTES ABOUT THIS INSTRUCTION MANUAL

1. This instruction manual is published by the manufacturer without any warranty. Corrections and changes of this instruction manual for the removal of typographic mistakes and editorial inaccuracies as well as due to (technical) improvements (changes) of the devices can be done by the manufacturer at any time without announcement. Changes of this kind are considered in future versions of this user manual. All rights reserved.
2. All figures are only for illustration and do not always show the exact representation of the product.

- This unit is not intended for use by persons (including children) with reduced physical, sensory, or mental capacities, or lack of experience and knowledge, unless they have been given supervision or instruction concerning use of the appliance by a person responsible for their safety. Children should be supervised to ensure that they do not play with the unit.

FURTHER NOTES ON THE DEVICE

Setting a safe volume level

- If you continually listen to loud music, your hearing gradually adapts to it and gives you the impression that the volume is lower.
- What seems normal to you can be already for long time too loud and unhealthy.
- To protect yourself from this, set the volume to a low level.
- Increase the volume slowly.
- Damage to your hearing can be extensive and cannot be reversed.
- If you notice a hearing problem, please consult a doctor.

Condensation

- Condensation may occur when moving the device from a cold to a warm environment. If there is moisture inside the player, it may not operate properly. Don't turn on the device and wait about one hour for the moisture to evaporate.

Saving energy

- If the unit is not used for a long period of time, it should be unplugged from the AC socket.
- If there is no playback in USB mode for 15 minutes and no button is pressed, then the unit will switch into standby mode automatically. To turn the unit back on, press the **Power** button.

Unpacking

- Take the unit out carefully from the packing. Please keep the packing for further use.
- Carefully remove possible protection cardboards and slipcovers.

Mounting Instructions

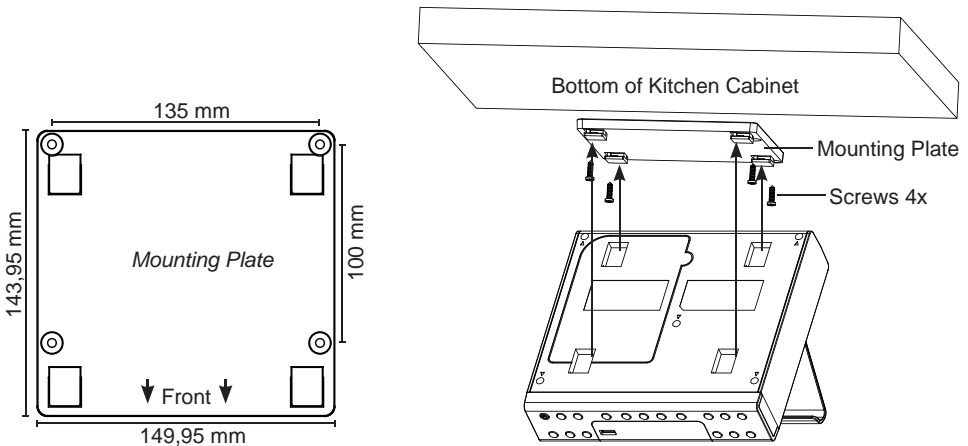

- To mark the correct location of the screws on the cabinet, hold the mounting plate at the desired location and mark with a pencil the 4 screw holes.
- It is suggested to carefully drill small screw holes in order to avoid the wooden cabinet from cracking.
- Fix the mounting plate on the underside of the cabinet with the 4 supplied screws. Make sure that

the hinges are pointing forward.

- Slide the unit onto the mounting plate.

Note:

- If you are unsure about the mounting please consult a specialist.

Location of Controls

Front

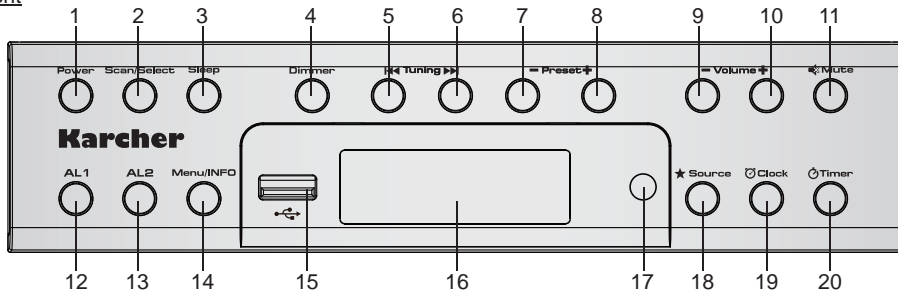

- | | | |
|-----------------------|----------------------|---------------------------|
| 1. ⏻ Power button | 9. Volume- button | 17. Remote control sensor |
| 2. Scan/Select button | 10. Volume+ button | 18. ★ Source button |
| 3. Sleep button | 11. 🔇 Mute button | 19. 🕒 Clock button |
| 4. Dimmer button | 12. AL1 button | 20. ⌚ Timer button |
| 5. Tuning ◀◀ button | 13. AL2 button | |
| 6. Tuning ▶▶ button | 14. Menu/INFO button | |
| 7. Preset- button | 15. USB connector | |
| 8. Preset+ button | 16. Display | |

Bottom

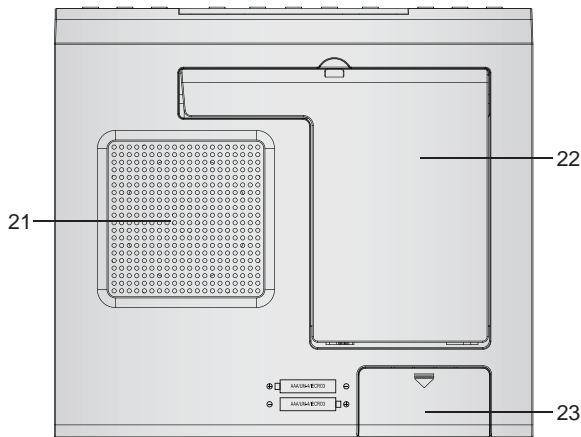

- Speaker
- Smartphone Holder
- Battery Compartment

Top

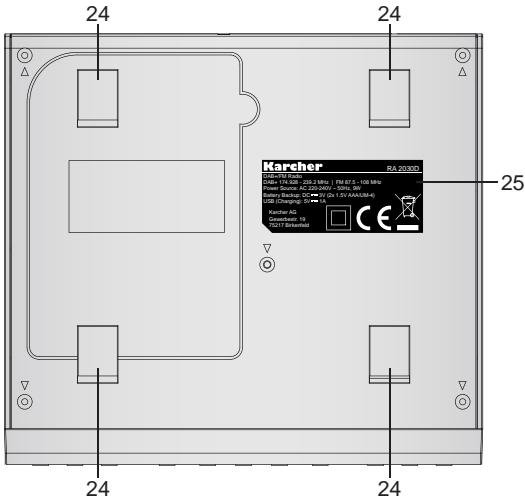

- 24. Openings for mounting plate
- 25. Rating Label

Smartphone Holder

- To lower the smartphone holder simply pull it down carefully.
- To fold it back up, push it upwards carefully.

Note:

- Do not use force as this may damage the mechanism.

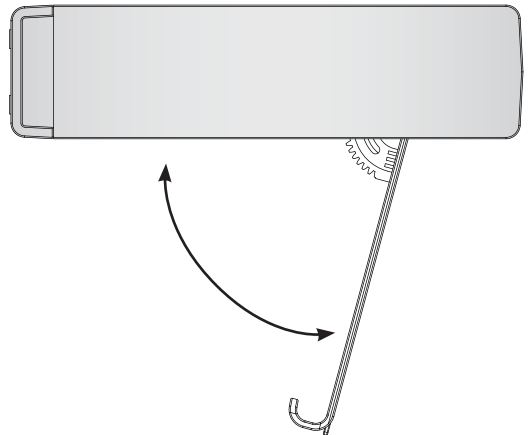

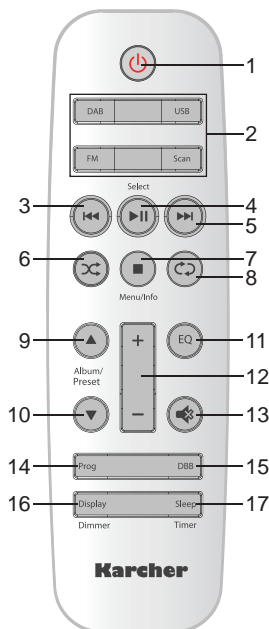

1. ⏻ Power button
2. Source buttons (DAB, FM, USB) & Scan button
3. ⏮ button
4. ▶⏸ Play/Pause/Select button
5. ⏭ button
6. 🎲 Random button
7. ■ Stop/Menu/Info button
8. 🔄 Repeat button
9. Album/Preset ▲ button
10. Album/Preset ▼ button
11. EQ button
12. Volume +/- buttons
13. 🔇 Mute button
14. Prog button
15. DBB button
16. Display/Dimmer button
17. Sleep/Timer button

Power Supply

- Connect the power cable into a suitable wall socket.
- Make sure that the output power of the wall outlet matches the required power of the unit.

Battery Backup Function

Two 1.5V “AAA” batteries (*not included*) can be installed as a backup option to maintain the time if electrical power fails (alarms and stored radio stations remain in the internal memory without batteries). In the event of a power outage, the time will not appear on the display, however, the clock will continue to operate and the actual time will be maintained. The clock display will resume once electrical power is restored if using the backup battery. The backup batteries should be replaced as needed.

Notes:

- Pay attention to the safety information on page 18.
- If the unit is not used for a longer period of time, batteries should be removed.

Basic Functions & Getting Started

Switching the Unit On & Off (Standby Mode)

1. Power the unit as described above. The unit is now in standby mode.
2. To switch the unit on, press the ⏻ **Power** button. The unit will switch to the last mode used.
3. To switch the unit off (standby mode), press the ⏻ **Power** button.

Function Selection (Source)

- To select between DAB+, FM and USB modes, repeatedly press the ★ **Source** button on the unit

or the according button on the remote control.

Volume Control

- Increase the volume by pressing the **Volume +** button on the unit or the remote control.
- Decrease the volume by pressing the **Volume -** button on the unit or the remote control.

Mute

- To mute the sound, press the  **Mute** button on the unit or the remote control. Press the button again to turn the sound back on.

Dynamic Bass Boost (DBB)

- This feature enhances the bass performance. Press the **DBB** button on the remote control to activate/de-activate this feature.

Equalizer (EQ)

- This unit is equipped with 5 different equalizer presets (Normal, Pop, Jazz, Rock, Classic).
- To select between these presets, repeatedly press the **EQ** button on the remote control.

Display Dimmer

- The display backlight can be adjusted in 3 levels (high, medium, off).
- To select between these levels, repeatedly press the **Dimmer** button on the unit, or press and hold for 2 seconds the **Dimmer** button on the remote control.
- When the unit is switched into standby-mode, the display backlight will be switched off. In standby-mode it can be set the same way as in on-mode.

Display Modes

- Press the **Display** button on the remote control repeatedly while in USB playback mode to show different information (e.g. time or ID3 tags if those are contained in the files on the USB).
- Press the **Display** button on the remote control while in radio mode (DAB+ or FM) to display different information (e.g. date, broadcast info).

Initial Setup

When you switch the unit on for the first time, it will start up in DAB+ mode and automatically scan for available radio stations. After the full scan is finished, the unit will play the first found station.

Time and date are synchronized automatically with the DAB+ signal, so the clock does not need to be set manually.

Time & Date Setting







Clock Synchronization

By default the clock is set to be synchronized automatically with radio signals (see "Initial Setup"). If you would like to set the clock manually, you can do so as follows:

Manual Clock Setting

There are two ways to set the clock manually:

1. When the unit is in standby-mode:

1. Press the  **Clock** button on the unit to enter the clock setting mode. The hour starts flashing. Select the current hour using the buttons **Tuning**  /  on the unit.
2. Press the  **Clock** button again. The minute starts flashing. Select the current minute using the buttons **Tuning**  / .
3. Press the  **Clock** button again. The day starts flashing. Select the current day using the but-

- tons **Tuning** **◀**/**▶**.
- Press the **Clock** button again. The month starts flashing. Select the desired month using the buttons **Tuning** **◀**/**▶**.
 - Press the **Clock** button again. The year starts flashing. Select the current year using the buttons **Tuning** **◀**/**▶**.
 - Press the **Clock** button again. Time and date are now set and the time is being displayed.

2. Inside the DAB+ menu (see section "DAB+ Radio").

Alarm & Timer Settings

This unit enables you to set 2 separate alarms. You can select to wake to DAB, FM, USB or buzzer.

- Press and hold for 2 seconds the **AL1** (or **AL2**) button on the unit. The hour will start flashing. Set the desired hour by pressing the **Tuning** **◀**/**▶** buttons on the unit or the **◀**/**▶** buttons on the remote control.
- Press the **AL1** (or **AL2**) button again (or the **▶** Play/Pause/Select button on the remote control). The minutes will start flashing. Set the desired minutes by pressing the **Tuning** **◀**/**▶** buttons.
- Press the **AL1** (or **AL2**) button again. The alarm duration will start flashing. Set the desired alarm duration by pressing the **Tuning** **◀**/**▶** buttons.

Press the **AL1** (or **AL2**) button again. The source will start flashing. Set the desired source (DAB, FM, USB, Buzzer) by pressing the **Tuning** **◀**/**▶** buttons.

If you select "Buzzer" or "USB", the setting will continue with the alarm interval.

If you select "DAB" or "FM" you can select which station should be played for alarm. This can be either the station last listened to, or one of your stored presets (the option of selecting a preset is only shown when there are stations stored). Make your desired setting by pressing the **Tuning** **◀**/**▶** buttons.

- Press the **AL1** (or **AL2**) button again. The alarm interval will start flashing. By pressing the **◀** or **▶** button select between the following options:

Interval	MO	TU	WE	TH	FR	SA	SU
Daily							
Once							
Weekends							
Weekdays							

When you select "Once" you will be asked to enter the specific date on which the alarm should sound.

- Press the **AL1** (or **AL2**) button again. The alarm volume will start flashing. Set the desired volume by pressing the **Tuning** **◀**/**▶** buttons. Once the alarm is activated it will slowly increase to the set volume.
- Press the **AL1** (or **AL2**) button again to set the alarm on or off by pressing the **Tuning** **◀**/**▶** buttons.
- Press the **AL1** (or **AL2**) button again to confirm your settings. The alarm is now set and will sound at the set time. The **AL1** (or **AL2**) symbol will be shown in the display.

Activating/Deactivating an Alarm

- To deactivate or reactivate a set alarm, press the **AL1** (or **AL2**) button repeatedly while the unit is in standby mode. "On" means the alarm is active. "Off" means the alarm is not active and will not ring. After approximately 10 seconds the unit will switch back to the clock display.

Stopping an Active Alarm

- When the alarm is sounding, press the **Power** button to turn it off. The alarm will come on again on the next day at the set time (depending on the set interval).









Snooze

The snooze function allows you to delay an active alarm for 9 minutes. To do so, press the **Sleep** button on the unit once while the alarm is active. The alarm will stop and come on again after 9 minutes. The remaining snooze time will be shown in the display.







To cancel this function, press the **AL1** (or **AL2**, depending upon which alarm is active) button once again.

Countdown Timer

The unit has a countdown timer which is convenient for cooking and baking where timing is necessary:

1. While the unit is in standby mode press the  **Timer** button on the unit or press and hold for 2 seconds the **Timer** button on the remote control to enter the timer setting.
2. Select a desired time from 0 - 180 minutes using the **Tuning**  /  buttons on the unit or the  /  buttons on the remote control (press and hold the resp. button for faster setting).
3. Once you have reached the desired time, press the  **Timer** button again to start the countdown timer.
4. The display will switch back to clock display while a timer symbol  will be shown in the display. Once the countdown is finished a buzzer will sound for approximately 1 minute. To manually stop the countdown buzzer, press the  **Timer** button once.

Notes:







- To check how much time is left on the countdown, briefly press the  **Timer** button.
- To cancel or change the countdown timer, briefly press the  **Timer** button to show the remaining time and press the button once again. You can now change the time using the **Tuning**  /  buttons on the unit or the  /  buttons on the remote control. Set "0" to cancel the timer.

Sleep Timer

The sleep function enables you to set a timer after which the unit will turn itself into standby mode automatically.



- While in any playback mode, press the **Sleep** button on the unit or remote control repeatedly to set the desired time.
- You can select between 15, 30, 60 or 90 minutes. "zZ" will be shown in the display.
- To check how much time is left on the set timer, press the **Sleep** button once.
- To cancel the sleep function, press the **Sleep** button repeatedly until "Sleep off" appears in the display. The "zZ" symbol will disappear from the display.

DAB+ Radio

1. Switch the unit on as described previously.
2. Select the DAB+ radio mode by pressing the  **Source** button on the unit repeatedly or by pressing the **DAB** button on the remote control.
When the unit is switched into DAB mode for the first time, it will automatically tune for available stations.
You can also do a full scan by pressing the **Scan** button on the remote control.
3. Scroll through the found radio stations by pressing the **Tuning**  /  buttons on the unit or the  /  buttons on the remote control. To select and play a station, press the **Scan/Select** button on the unit or the  **Play/Pause/Select** button on the remote control.

Manually Store Radio Stations

This unit enables you to store up to 20 radio stations:

1. Tune to a radio station which you would like to store.
2. Press the **Prog** button on the remote control.
3. Select a desired preset (1 - 20) on which you want to store the current station by pressing the  or  button on the remote control.
4. Press the **Prog** button to confirm your setting. "Stored" will be shown in the display.
5. Repeat steps 1 - 4 to store up to 20 stations.

- To recall a stored station press the **Preset +/-** buttons on the unit or the **Preset ▲/▼** buttons on the remote control.

DAB+ Menu

- To enter the DAB+ menu, press and hold the **■ Stop/Menu/Info** button on the remote control for 2 seconds.
- Navigate the menu by pressing the **◀◀/▶▶** buttons on the remote control and enter submenus or confirm selections by pressing the **▶▶ Play/Pause/Select** button on the remote control.

Inside the menu there are the following options:

< Full scan >	< Manual tune >	< DRC >	< Prune >	< SYSTEM >																
Press ▶▶ Play/Pause/Select to start full frequency scan.	Manually select frequency using the ◀◀/▶▶ buttons. Press ▶▶ Play/Pause/Select to select a desired frequency.	This function reduces the difference between the loudest and quietest audio being broadcast. Effectively, this makes quiet sounds comparatively louder, and loud sounds comparatively quieter. <i>Note:</i> DRC only works if it is enabled by the broadcaster for a specific station.	Deletes all invalid stations from the station list.	Submenus available:																
				<table border="1"> <tr> <td>Time</td> <td>Set Time/Date To manually set time and date.</td> </tr> <tr> <td></td> <td>Auto Update Select source from which time/date are synchronized: - ANY (default) - FROM DAB - FROM FM - NO UPDATE</td> </tr> <tr> <td></td> <td>Set 12/24 hour Select between 12 and 24 hour display mode.</td> </tr> <tr> <td></td> <td>Set date format Select between different formats of date display.</td> </tr> <tr> <td>Language</td> <td>Select between different menu languages (English, French, German, Italian).</td> </tr> <tr> <td>Factory Reset</td> <td>Reset the product to its factory settings (all user settings will be erased).</td> </tr> <tr> <td>Software Upgrade</td> <td>For Software Upgrades (special tools required - only for service staff).</td> </tr> <tr> <td>SW version</td> <td>Shows the software version currently installed.</td> </tr> </table>	Time	Set Time/Date To manually set time and date.		Auto Update Select source from which time/date are synchronized: - ANY (default) - FROM DAB - FROM FM - NO UPDATE		Set 12/24 hour Select between 12 and 24 hour display mode.		Set date format Select between different formats of date display.	Language	Select between different menu languages (English, French, German, Italian).	Factory Reset	Reset the product to its factory settings (all user settings will be erased).	Software Upgrade	For Software Upgrades (special tools required - only for service staff).	SW version	Shows the software version currently installed.
Time	Set Time/Date To manually set time and date.																			
	Auto Update Select source from which time/date are synchronized: - ANY (default) - FROM DAB - FROM FM - NO UPDATE																			
	Set 12/24 hour Select between 12 and 24 hour display mode.																			
	Set date format Select between different formats of date display.																			
Language	Select between different menu languages (English, French, German, Italian).																			
Factory Reset	Reset the product to its factory settings (all user settings will be erased).																			
Software Upgrade	For Software Upgrades (special tools required - only for service staff).																			
SW version	Shows the software version currently installed.																			

FM Radio

- Switch the unit on as described previously.
- Select the FM radio mode by pressing the **★ Source** button on the unit repeatedly or by pressing the **FM** button on the remote control.
- Select a desired radio station by pressing the **Tuning ◀◀/▶▶** buttons on the unit or the **◀◀/▶▶** buttons on the remote control.
- To automatically search for the next available radio station, press and hold for 2 seconds the **Tuning ◀◀/▶▶** buttons on the unit or the **◀◀/▶▶** buttons on the remote control.

Note: For a better reception completely unroll the FM wire antenna.

Manually Store Radio Stations

This unit enables you to store up to 20 radio stations:

- Tune to a radio station which you would like to store.
- Press the **Prog** button on the remote control.

3. Select a desired preset (1 - 20) on which you want to store the current station by pressing the **◀◀** or **▶▶** button on the remote control.
4. Press the **Prog** button to confirm your setting. "Stored" will be shown in the display.
5. Repeat steps 1 - 4 to store up to 20 frequencies.
6. To recall a stored station press the **Preset -/+** buttons on the unit or the **Preset ▲/▼** buttons on the remote control.

Automatically Store Radio Stations

Instead of storing stations manually, they can also be stored automatically:

1. Press the **Scan** button on the remote control.
2. The unit will start an automatic search and store found stations consecutively in the presets (up to 20).
Once the search is complete the first found station will be played.
3. To recall a stored station press the **Preset -/+** buttons on the unit or the **Preset ▲/▼** buttons on the remote control.

Notes:

- To refine the auto-scan you can set the unit inside the FM menu to search only for stations with strong signal and to "force mono" (see section "FM Menu").
- Stations that may have been stored manually previously will be overwritten.

RDS (Radio Data System)

This product is equipped with an RDS decoder. RDS allows text information to be transmitted by a radio station together with the audio broadcast. This text information can include name of the radio station, name of the current program or song, news headlines, etc. and may vary from station to station.

To display different info contents, repeatedly press the **Display** or **Menu/INFO** button.

Notes:

- Not all radio stations transmit RDS information. In such cases the unit will not show any information.
- RDS information broadcast may vary from station to station.
- If the radio signal is weak, transmission of RDS information may be disturbed or not shown properly.

FM Menu

1. To enter the FM menu, press and hold the **■ Stop/Menu/Info** button on the remote control for 2 seconds.
2. Navigate the menu by pressing the **◀◀ / ▶▶** buttons on the remote control and enter submenus or confirm selections by pressing the **▶▶ Play/Pause/Select** button on the remote control.

Inside the menu there are the following options:

< Scan setting >	< Audio setting >	< SYSTEM >
Select whether the unit should scan for all stations or only stations with strong signal when automatically tuning.	When "Forced mono" is selected, all stations will be broadcast in mono mode. In areas with weak signal, the broadcast quality may be improved by this.	Same as in DAB+ menu.

USB

Playing MP3 files from USB

1. Insert a USB stick into the USB port on the unit.
2. Switch the unit on and select the USB mode by pressing the **★ Source** button on the unit repeatedly or by pressing the **USB** button on the remote control.

3. The USB is being read and the total number of albums and tracks will then be shown in the display.
4. Press the **▶|| Play/Pause/Select** button on the remote control to start playback.
5. To temporarily stop the playback (pause), press the **▶|| Play/Pause/Select** button once. Press the button again to resume playback.
6. To stop playback, press the **■ Stop** button.

Fast Forward / Fast Rewind & Skipping Tracks

- To jump to the beginning of the currently playing track, press the **Tuning ◀◀** button once. Press it a second time to skip to the previous track.
- To skip to the next track, press the **Tuning ▶▶** button once.
- To fast forward the currently playing track, press and hold the **Tuning ▶▶** button. Once you reach the desired section of the track, release the button to resume normal playback.
- To fast rewind the currently playing track, press and hold the **Tuning ◀◀** button. Once you reach the desired section of the track, release the button to resume normal playback.
- If the USB has several folders you can select those by pressing the **Preset -/+** buttons.

Repeat Modes

At any time during playback press the **↻ Repeat** button on the remote control repeatedly to select between

- Repeat One - the current track will be repeated. The display will show "REP ONE".
- Repeat Folder (if the USB contains folders) - the current folder will be repeated. The display will show "REP FOLDER".
- Repeat All - All tracks on the USB will be repeated. The display will show "REP ALL".
- To turn off the repeat modes, press the **↻ Repeat** button on the remote control repeatedly until "Repeat Off" is shown.

Random Playback

- To play all tracks in random order, press the **⌘ Random** button on the remote control. The display will show "SHUFFLE ON".
- To disable this feature, press the **⌘ Random** button once again.

Programming Track Order

You can store up to 20 tracks in a desired sequence.

1. While in stop mode, press the **Prog** button. "F01", "T001" and "P01" will be flashing in the display.
2. Using the **◀◀ / ▶▶** buttons, select the track to be played first in the sequence.
If the USB contains several albums (folders), select the album first using the **Album ▲/▼** buttons on the remote control (or the **Preset -/+** buttons on the unit), followed by the track.
3. Press the **Prog** button again. "P02" will be shown in the display.
4. Repeat the steps 2 - 3 to select up to 20 tracks for your sequence.
5. Press the **▶|| Play/Pause** button to start the playback of your sequence.
6. To stop playback, press the **■ Stop** button. To delete your sequence press this button a second time.

ID3-Tags

When the files on the inserted USB are equipped with ID3-Tags (artist, track and album names) you can display them by repeatedly pressing the **Display** button.

Charging Function

You can charge a mobile phone or similar device through the unit's USB port by simply connecting the device to the USB port.

Notes:

- A USB device must always be connected directly to the USB port of this product. The use of a USB extension cord is not supported by this product. The USB port of this product cannot communicate with a computer directly.

- The reading time for a USB drive varies depending on the speed of the memory device and the number of songs and folders. In some cases the reading time may be as long as 60 seconds.
- Always switch off the unit before removing a USB flash drive to prevent damage to your USB device. The manufacturer is not responsible for the loss or damage of data.
- Due to numerous methods of compression it could be that some files or USB flash drives cannot be played.

Specifications

Power Supply:	AC 220-240V ~ 50Hz
USB:	5V  1A for charging
Backup Batteries:	2x 1.5V AAA/UM-4 size (<i>not included</i>)
Radio Frequency Range:	DAB+ 174.928 - 239.2 MHz FM 87.5 - 108 MHz
Dimensions (WxDxH) ca.:	200 x 180 x 47 mm

Technical specifications and design may change without notice.



We, Karcher AG, herewith confirm that this product is in line with the basic requirements of regulation 2014/53/EU and further relevant regulations.

A copy of the declaration of conformity can be obtained at the following address:

Karcher AG | Gewerbestr. 19 | 75217 Birkenfeld

Or online at the following link:

<http://www.karcher-products.de/index.php/Konformitaetserklaerungen.html>

Karcher

www.karcher-audio.de