

Karcher

 Bluetooth®



UR 1320BT

Bluetooth®-Stereo-Lautsprecher mit PLL-Radio
Bluetooth® Stereo Speaker with PLL Radio

| Bedienungsanleitung
| User Manual

Vorwort

Vielen Dank, dass Sie sich für dieses Produkt entschieden haben. Bitte lesen Sie diese Bedienungsanleitung sorgfältig, damit Sie in der Lage sind, die maximale Leistungsfähigkeit dessen auszuschöpfen und die Sicherheit bei Installation, Verwendung und Wartung gewährleistet wird. Bewahren Sie diese Bedienungsanleitung so auf, dass Sie sie immer griffbereit haben.



Unsere Hotline für technische Fragen: **0900/1000036**

(Mo. – Do.: 8.00 – 16.30 Uhr | Fr.: 8.00 – 15.00 Uhr | 0,99 €/Min. aus dem deutschen Festnetz)

Bitte machen Sie von dieser Hotline Gebrauch, da technische Probleme meist hier schon behoben werden können, ohne dass Sie Ihr Gerät einsenden müssen.

Internet: www.karcher-products.de

E-Mail: service@karcher-products.de



Karcher AG | Gewerbestr. 19 | 75217 Birkenfeld

Sicherheitshinweise

1. **Bedienungsanleitung lesen** – Lesen Sie die Bedienungsanleitung aufmerksam, um sich mit der Bedienung des Gerätes vertraut zu machen.
2. **Bedienungsanleitung aufbewahren** – Bewahren Sie die Bedienungsanleitung sorgfältig auf.
3. **Hinweise beachten** – Beachten Sie alle Hinweise und Anweisungen in der Bedienungsanleitung.
4. **Wasser und Feuchtigkeit** – Das Gerät darf nicht in der Nähe von Wasser (z. B. einer Badewanne, einem Waschbecken, einem Schwimmbecken, etc.) oder an feuchten Orten, bzw. in tropischem Klima verwendet werden. Stellen Sie keine mit Flüssigkeiten befüllten Objekte oder Gefäße (z. B. Vasen) auf das Gerät. Setzen Sie das Gerät weder Tropf- noch Spritzwasser aus.
5. **Aufstellung** – Das Gerät darf nur auf einer stabilen, ebenen Oberfläche aufgestellt werden. Platzieren Sie das Gerät so, dass es keinen Erschütterungen ausgesetzt werden kann.
6. **Wandmontage** – Eine Wand- oder Deckenmontage darf nur dann erfolgen, wenn das Gerät dafür vorgesehen ist.
7. **Belüftung** – Stellen Sie das Gerät immer so auf, dass die Lüftungsöffnungen nicht blockiert oder verdeckt (z. B. von einem Vorhang, einer Decke, einer Zeitung, etc.) werden. Das Gerät darf z. B. nicht auf einem Bett, Sofa, Teppich, etc. aufgestellt werden. Für eine ausreichende Belüftung sollte ein Freiraum von mindestens 5 cm um das Gerät herum eingehalten werden.
8. **Hitze** – Das Gerät darf nicht in die Nähe von Hitzequellen, wie z. B. einer Heizung, einem Herd oder anderen Geräten gelangen.
9. **Stromversorgung** – Das Gerät darf nur mit der auf der Geräterückseite angegebenen Spannung betrieben werden.
10. **Kabel & Stecker** – Das Netzkabel und der Netzstecker müssen immer in einwandfreiem Zustand sein. Der Netzstecker muss jederzeit erreichbar sein, um das Gerät vom Netz trennen zu können. Sämtliche Kabel sollten immer so ausgelegt werden, dass diese keine Stolperfalle darstellen und nicht beschädigt werden können. Stellen Sie keine Objekte auf Kabel. Wandsteckdosen, Verlängerungskabel und Mehrfachsteckerleisten dürfen niemals überbelegt werden.
11. **Reinigung** – Reinigen Sie das Gerät ausschließlich mit einem trockenen, weichen und sauberen Tuch. Verwenden Sie niemals chemische Reinigungsmittel. Ziehen Sie vor dem Reinigen den Netzstecker.
12. **Nichtverwendung** – Wenn Sie das Gerät für längere Zeit nicht verwenden, ziehen Sie den Netzstecker.
13. **Eintritt von Objekten oder Flüssigkeiten** – Es dürfen keine Objekte in das Gehäuse des Gerätes gelangen. Das Gerät darf niemals in Kontakt mit irgendwelchen Flüssigkeiten gelangen.
14. **Wann Sie eine Servicestelle aufsuchen sollten** – Ziehen Sie umgehend den Netzstecker und suchen Sie eine qualifizierte Servicestelle auf, wenn einer der folgenden Ereignisse eintritt:
 - a) Wenn der Netzstecker oder das Netzkabel beschädigt ist.
 - b) Wenn Objekte in das Gehäuse eingedrungen sind oder das Gerät in Kontakt mit einer Flüssigkeit war.
 - c) Wenn das Gerät nicht ordnungsgemäß funktioniert. Nehmen Sie selbst nur solche Einstellungen vor, die in dieser Bedienungsanleitung erklärt werden.
 - d) Wenn das Gerät heruntergefallen ist oder in sonstiger Weise einer Erschütterung ausgesetzt war.
15. **Reparaturen** – Reparaturen und Wartungsarbeiten dürfen nur von qualifiziertem Fachpersonal durchgeführt werden. Versuchen Sie niemals, das Gerät selbst zu reparieren. Öffnen Sie niemals das Gehäuse.
16. **Offenes Feuer** – Halten Sie das Gerät fern von offenem Feuer. Stellen Sie keine brennenden Kerzen oder ähnliches auf das Gerät.
17. **Gewitter** – Während eines Gewitters sollten Sie den Netzstecker ziehen.
18. **Sicherheitscheck** – Nach einer Reparatur sollte der durchführende Techniker einen Sicherheitscheck des Gerätes vornehmen, um zu versichern, dass das Gerät einwandfrei funktioniert.
19. **Batterien (sofern anwendbar)** – Setzen Sie Batterien immer richtig gepolt in elektrische Geräte ein. Explosionsgefahr wenn Batterien falsch eingesetzt werden. Ersetzen Sie alte Batterien stets mit neuen des gleichen Typs. Verwenden Sie alte und neue Batterien nie gleichzeitig. Alte Batterien gehören nicht in den Hausmüll, sondern müssen separat in den dafür vorgesehenen Behäl-

tern entsorgt werden. Batterien dürfen nicht übermäßiger Hitze, wie z. B. durch Sonnenschein, Feuer o. ä. ausgesetzt werden.

20. **Kopfhörer (sofern anwendbar)** – Eine zu hohe Lautstärke bei Verwendung von Ohr- oder Kopfhörern kann zu Hörschäden führen.

	VORSICHT GEFAHR EINES ELEKTRO- SCHOCKS	
WARNUNG: Um das Risiko eines Feuers oder elektrischen Schlags zu verringern, setzen Sie dieses Gerät niemals Wasser, Regen oder Feuchtigkeit aus.		

WARNUNG: Um die Gefahr eines elektrischen Schlags zu verringern, öffnen Sie niemals das Gehäuse dieses Gerätes. Versuchen Sie niemals, das Gerät selbst zu reparieren. Wartungsarbeiten und Reparaturen dürfen ausschließlich von qualifiziertem Fachpersonal durchgeführt werden.



Dieses Symbol weist den Benutzer auf gefährliche Spannung innerhalb des Gerätes hin. Es besteht die Gefahr eines elektrischen Schlags.



Dieses Symbol weist den Benutzer auf Teile hin, deren Funktion und Wartung genauestens beschrieben sind.



Batterien und Akkus

Batterien und Akkus dürfen nicht mit dem normalen Hausmüll entsorgt werden. Jeder Verbraucher ist verpflichtet, alte Batterien und Akkus bei einer Sammelstelle seiner Gemeinde, seines Stadtteils oder im Handel abzugeben, so dass sie einer umweltschonenden Entsorgung zugeführt werden können.



Entsorgung von Elektro- und Elektronikaltgeräten

Dieses Symbol auf dem Produkt weist darauf hin, dass dieses nicht zusammen mit dem normalen Hausmüll entsorgt werden darf. Für zu entsorgende Elektro- und Elektronikaltgeräte gibt es ein besonderes, kostenfreies Entsorgungssystem. Weitere Informationen erhalten Sie von Ihrem lokalen Entsorgungsunternehmen oder von dem Händler, bei dem Sie dieses Produkt erworben haben. Mit der getrennten Entsorgung helfen Sie, die Umwelt und Gesundheit Ihrer Mitmenschen zu schützen.

HINWEISE ZU DIESER BEDIENUNGSANLEITUNG

1. Diese Bedienungsanleitung wird vom Hersteller ohne jegliche Gewährleistung veröffentlicht. Korrekturen und Änderungen dieser Bedienungsanleitung zur Beseitigung typographischer Fehler und redaktioneller Ungenauigkeiten sowie aufgrund von (technischen) Verbesserungen (Änderungen) der Geräte können vom Hersteller jederzeit ohne Ankündigung vorgenommen werden. Änderungen dieser Art werden in zukünftigen Ausgaben dieser Bedienungsanleitung berücksichtigt. Alle Rechte vorbehalten.
2. Alle Abbildungen dienen ausschließlich der Illustration und zeigen nicht immer die exakte Darstellung des Artikels.
3. Dieses Gerät ist nicht dafür bestimmt, durch Personen (einschließlich Kinder) mit eingeschränkten physischen, sensorischen oder geistigen Fähigkeiten oder mangels Erfahrung und / oder mangels Wissen benutzt zu werden, es sei denn, sie werden durch eine für ihre Sicherheit zuständige Person beaufsichtigt oder erhalten von ihr Anweisung, wie das Gerät zu benutzen ist. Kinder sollten beaufsichtigt werden, um sicherzustellen, dass sie nicht mit dem Gerät spielen.

WEITERE HINWEISE ZUM GERÄT

Einstellen einer sicheren Lautstärke

- Beim ständigen Hören lauter Musik gewöhnt sich Ihr Gehör daran und lässt die Lautstärke geringer erscheinen.
- Was normal erscheint, kann schon lange zu laut und gesundheitsschädlich sein.
- Stellen Sie zu Ihrer eigenen Sicherheit die Lautstärke niedrig ein.
- Erhöhen Sie die Lautstärke langsam.
- Die Hörschäden können weitreichend und nicht heilbar sein.
- Wenden Sie sich bei Hörproblemen bitte unverzüglich an Ihren Hausarzt.

Kondensation

- Beim Umsetzen des Geräts von einer kalten in eine warme Umgebung kann es zu Kondensationsbildung kommen. In diesem Fall sind Fehlfunktionen nicht auszuschließen. Schalten Sie das Gerät nicht ein und benutzen es für etwa 1 Stunde nicht, bis es ausgetrocknet ist.

Energie sparen





- Bei längerer Nichtbenutzung das Gerät von der Stromversorgung trennen.

Auspacken

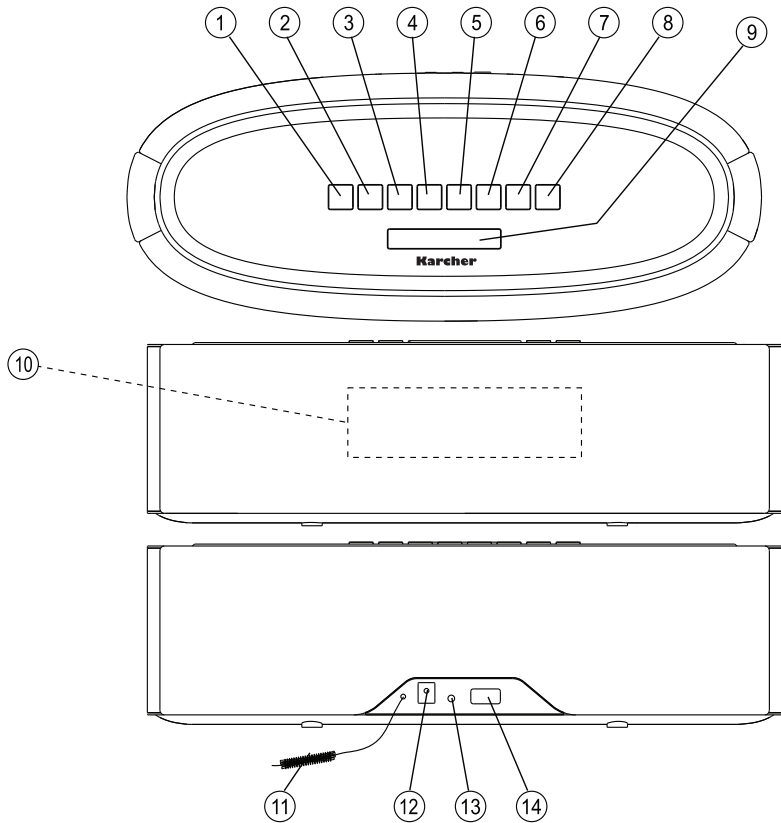

- Nehmen Sie Ihr Gerät vorsichtig aus der Verpackung. Sie sollten die Verpackung zur weiteren Verwendung aufheben.
- Entfernen Sie vorsichtig etwaige Schutzkartons und Schutzfolien.

Bedienelemente



- | | |
|---|---|
| 1. Taste  On/Standby | 8. Taste Volume Up /  Clock Set |
| 2. Taste Function | 9. Taste Dimmer / Snooze / Sleep |
| 3. Taste Recall/Memory | 10. Display |
| 4. Taste  Back / M- / Tune- | 11. FM-Wurfantenne |
| 5. Taste  Play/Pause / Pairing | 12. Netzadapteranschluss |
| 6. Taste  Next / M+ / Tune+ | 13. AUX-Eingang |
| 7. Taste Volume Down / Alarm | 14. USB-Anschluss (nur Ladefunktion) |

Stromversorgung

- Verbinden Sie den mitgelieferten Netzadapter mit dem Netzadapteranschluss an der Geräterückseite. Schließen Sie den Netzadapter dann an eine geeignete Steckdose an.
- Versichern Sie sich, dass die Ausgangsspannung der Steckdose mit der auf dem Adapter und dem Gerät angegebenen Spannung übereinstimmt.
- Das Gerät befindet sich nun im Standby-Modus (Uhrzeitanzeige).
- Um das Gerät einzuschalten, drücken Sie die Taste  **On/Standby**.
- Schalten Sie das Gerät nach Verwendung wieder in den Standby-Modus, indem Sie die Taste  **On/Standby** drücken.
- Um das Gerät von der Stromversorgung zu trennen und wenn Sie es für längere Zeit nicht ver-

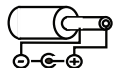

wenden, ziehen Sie den Netzadapter aus der Steckdose heraus (Uhrzeit wird nicht gespeichert).

Intelligente Energiesparfunktion











Das Gerät schaltet sich im BT- oder AUX-Modus automatisch in den Standby-Modus, wenn innerhalb von 10 - 15 Minuten kein Eingangssignal erkannt wird.

Um das Gerät zu reaktivieren, drücken Sie die Taste  **On/Standby**, um es wieder einzuschalten.

Erste Inbetriebnahme & Grundfunktionen

Uhrzeit einstellen

Dieses Gerät verfügt über eine digitale Uhr, die die Uhrzeit anzeigt, solange das Gerät eingeschaltet ist. Die Uhrzeit kann nur eingestellt werden, wenn sich das Gerät im Standby-Modus befindet (Uhrzeit-anzeige).





1. Wenn sich das Gerät im Standby-Modus befindet, halten Sie die Taste  **Clock Set** 2 Sekunden lang gedrückt.
2. Im Display blinkt „24H“ oder „12H“. Wählen Sie das gewünschte Uhrzeitformat, indem Sie die Taste  **Back** oder  **Next** drücken.
3. Bestätigen Sie Ihre Einstellung durch Drücken der Taste  **Clock Set**. Nun blinken die Stunden.
4. Stellen Sie die aktuelle Stunde anhand der Tasten  **Back** oder  **Next** ein.
5. Bestätigen Sie Ihre Einstellung durch Drücken der Taste  **Clock Set**. Nun blinken die Minuten.
6. Stellen Sie die aktuellen Minuten anhand der Tasten  **Back** oder  **Next** ein.
7. Bestätigen Sie Ihre Einstellung durch Drücken der Taste  **Clock Set**. Die Uhrzeit ist nun eingestellt.

Hinweis:

- Wenn die Uhrzeit nicht eingestellt ist, blinkt die Uhrzeitanzeige, um anzuzeigen, dass diese eingestellt werden muss.

Wecker einstellen

Der Wecker funktioniert nur korrekt, wenn die richtige Uhrzeit eingestellt ist.

1. Wenn sich das Gerät im Standby-Modus befindet, halten Sie die Taste **Alarm** für 2 Sekunden lang gedrückt.
2. Die Stunde und „AL“ blinken nun im Display.
3. Stellen Sie die gewünschte Stunde anhand der Tasten  **Back** oder  **Next** ein.
4. Bestätigen Sie Ihre Einstellung durch Drücken der Taste **Alarm**. Nun blinken die Minuten.
5. Stellen Sie die gewünschten Minuten anhand der Tasten  **Back** oder  **Next** ein.
6. Bestätigen Sie Ihre Einstellung durch Drücken der Taste **Alarm**. Die Weckzeit ist nun eingestellt.

Wecker aktivieren/deaktivieren & Weck-Modus

Nachdem Sie eine Weckzeit eingestellt haben, müssen Sie den Wecker aktivieren:

1. Während sich das Gerät noch im Standby-Modus befindet, drücken Sie die Taste **Alarm** einmal. Die Weckzeit und „AL“ werden im Display angezeigt. Nach ca. 5 Sekunden schaltet die Anzeige zurück zur normalen Uhrzeit. „AL“ wird weiterhin angezeigt und der Wecker ist nun aktiv. Zur eingestellten Weckzeit ertönt der Buzzer.
2. Wenn Sie lieber mit einem Radioprogramm anstatt dem Buzzer geweckt werden möchten, drücken Sie die Taste **Alarm** erneut, während im Display die Uhrzeit und „AL“ angezeigt werden. Im Display wird nun die eingestellte Weckzeit, „AL“ und ein blinkendes „FM“ angezeigt. Nach ca. 5 Sekunden schaltet die Anzeige zurück zur normalen Uhrzeit. „AL“ wird weiterhin angezeigt, „FM“ wird ausgeblendet und der Wecker ist nun aktiv. Zur eingestellten Weckzeit ertönt nun der zuletzt gehörte Radiosender.
3. Um die Weckfunktion zu deaktivieren, drücken Sie die Taste **Alarm** zweimal, wenn der Buzzer-Weckmodus eingestellt ist, oder einmal, wenn der Radio-Weckmodus eingestellt ist. Die eingestellte Weckzeit und „AL“ werden im Display angezeigt. Nach ca. 5 Sekunden schaltet die Anzeige zurück zur normalen Uhrzeit. „AL“ wird nicht mehr angezeigt und der Wecker ist nun deaktiviert.

Hinweis zur Weckerlautstärke:

- Wenn Buzzer als Weckton ausgewählt ist, ertönt dieser in langsam ansteigender Lautstärke.
- Wenn Radio als Weckton ausgewählt ist, ertönt das Radio bei Lautstärke 15, wenn zuletzt eine Lautstärke bis 15 eingestellt war. Wenn eine höhere Lautstärke als 15 eingestellt war, ertönt das Radio in dieser zuletzt eingestellten.

Einen aktiven Wecker ausschalten

Um einen aktiven Wecker auszuschalten, drücken Sie die Taste **⏻ On/Standby**. Der Wecker ertönt am nächsten Tag erneut zur eingestellten Weckzeit.

Snooze-Funktion

Die Snooze-Funktion ermöglicht es Ihnen, den Wecker um 9 Minuten zu verzögern. Um dies zu tun, drücken Sie während der Wecker klingelt einmal die Taste **Snooze**. Der Alarm stoppt und ertönt nach 9 Minuten erneut. Dieser Vorgang kann etwa eine Stunde lang wiederholt werden.

Sleep-Funktion

Die Sleep-Funktion ermöglicht es Ihnen, einen Countdown-Timer einzustellen, nach dessen Ablauf sich das Gerät automatisch in den Standby-Modus schaltet.

- Während sich das Gerät in Betrieb befindet, halten Sie die Taste **Sleep** für 2 - 3 Sekunden lang gedrückt, um die Sleep-Funktion aufzurufen. Im Display wird „SL.“ angezeigt.
- Drücken Sie dann wiederholt die Taste **Sleep**, um die Dauer des Sleep-Timers einzustellen, nach dessen Ablauf sich das Gerät automatisch in den Standby-Modus schaltet. Jeder Tastendruck ändert die Dauer wie folgt („00“ bedeutet, dass der Sleep-Timer ausgeschaltet ist):

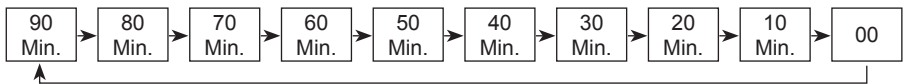

Dimmer

Die Helligkeit des Displays kann in 3 Stufen gedimmt werden (Hell, Niedrig, Aus).

Um die Helligkeit entsprechend einzustellen, drücken Sie wiederholt die Taste **Dimmer**.

Radio

1. Drücken Sie die Taste **⏻ On/Standby**, um das Gerät einzuschalten.
2. Drücken Sie wiederholt die Taste **Function**, um das Gerät in den Radiomodus zu schalten. Im Radiomodus wird „FM“ und die Frequenz im Display angezeigt.
3. Wählen Sie eine beliebige Frequenz, indem Sie wiederholt die Taste **⏪ Back** oder **⏩ Next** drücken.
4. Um automatisch nach dem nächsten empfangbaren Radiosender zu suchen, halten Sie die Taste **⏪ Back** oder **⏩ Next** 2 Sekunden lang gedrückt.
5. Stellen Sie die Lautstärke anhand der Tasten **Volume Up** und **Volume Down** ein.
6. Für einen besseren Empfang legen Sie die Wurfantenne komplett aus.
7. Durch Drücken der Taste **⏮ Play/Pause / Pairing** können Sie zwischen FM Mono und FM Stereo (sofern der eingestellte Sender in Stereo überträgt) auswählen. Bei schwachem Signal ist der Empfang in FM Mono zumeist besser.
8. Um das Radio auszuschalten, drücken Sie die Taste **⏻ On/Standby**.

Senderspeicher

Es können bis zu 20 Sender gespeichert werden.

1. Stellen Sie einen Sender ein, den Sie speichern möchten.
2. Halten Sie die Taste **Recall/Memory** für 2 Sekunden lang gedrückt. Im Display wird „C 01“ angezeigt, wobei die Speicherplatznummer blinkt.
3. Wählen Sie anhand der Tasten **⏪ Back** oder **⏩ Next** die gewünschte Speicherplatznummer (01 - 20), auf welcher Sie den eingestellten Sender speichern möchten.

4. Wenn Sie die gewünschte Speicherplatznummer erreicht haben, bestätigen Sie die Auswahl durch Drücken der Taste **Recall/Memory**.
5. Wiederholen Sie die Schritte 1 - 4, um bis zu 20 Sender zu speichern.

Einen gespeicherten Sender aufrufen

1. Um einen gespeicherten Radiosender aufzurufen, drücken Sie im Radiomodus einmal die Taste **Recall/Memory**.
2. Wählen Sie anhand der Tasten **◀◀ Back** oder **▶▶ Next** die entsprechende Speicherplatznummer.

Hinweis:

- Um einen Speicherplatz zu löschen, überschreiben Sie diesen mit einem anderen Sender.

Wiedergabe über *Bluetooth*[®]

Dieses Gerät ermöglicht die kabellose Audio-Übertragung von kompatiblen *Bluetooth*[®]-Geräten in einem Bereich von bis zu 10 m. Hindernisse, wie z. B. Wände, können diesen Bereich einschränken. Um die Funktion nutzen zu können, muss lediglich das *Bluetooth*[®]-kompatible Gerät mit diesem Gerät verbunden werden.

Vorbereitung

1. Drücken Sie die Taste **⏻ On/Standby**, um das Gerät einzuschalten.
2. Drücken Sie wiederholt die Taste **Function**, um das Gerät in den BT-Modus zu schalten.
3. Das BT-Symbol wird blinkend im Display angezeigt, um zu verdeutlichen, dass Geräte nun gekoppelt werden können. Wenn das Gerät mit einem externen Gerät gekoppelt und verbunden ist, leuchtet das BT-Symbol konstant.

Hinweis: Es kann zu jeder Zeit nur ein Gerät verbunden werden.

Vorbereitung Ihres *Bluetooth*[®]-kompatiblen Gerätes

- Schalten Sie die *Bluetooth*[®]-Funktion in Ihrem Gerät ein. Beachten Sie ggf. dessen Nutzungshinweise.

Verbindung herstellen

1. Öffnen Sie die *Bluetooth*[®]-Einstellungen des externen Gerätes.
2. Suchen Sie nach *Bluetooth*[®]-Geräten.
3. Wenn das Modell „JR 1320BT“ angezeigt wird, wählen Sie dieses aus.
4. Wenn Sie nach einem Passwort gefragt werden, geben Sie „0000“ ein.

Hinweis: Diese Einstellung muss nur einmal vorgenommen werden. Um dieses Gerät mit einem anderen kompatiblen *Bluetooth*[®]-Gerät zu koppeln, wiederholen Sie die obigen Schritte.

Verbindung trennen

- Um die Verbindung zu trennen, halten Sie die Taste **Pairing** einige Sekunden lang gedrückt.

Lautstärkeregelung

Erhöhen oder verringern Sie die Lautstärke, indem Sie die Taste **Volume Up**, bzw. **Volume Down** am Gerät drücken und die Lautstärkeregelung des externen Gerätes verwenden.

Hinweis: Falls keine Wiedergabe erfolgt, versichern Sie sich, dass weder an diesem Gerät, noch am externen Gerät die Lautstärke ausgeschaltet (auf 0 eingestellt) ist und dass das richtige Gerät gekoppelt ist.

Wiedergabefunktionen

Drücken Sie die Taste **▶|| Play/Pause**, um die Wiedergabe zu starten, bzw. zu pausieren und fortzusetzen.

Um zum vorherigen oder nächsten Titel zu springen, drücken Sie die Taste **◀◀ Back**, bzw. **▶▶ Next**.

Fehlerbehebung

- **Es besteht keine *Bluetooth*[®]-Verbindung zwischen dem Lautsprecher und dem externen Gerät**

Löschen Sie den Eintrag *UR 1320BT* aus Ihrem gekoppelten *Bluetooth*[®]-Gerät und koppeln Sie Ihr Gerät erneut mit dem Lautsprecher.

Versichern Sie sich, dass weder der Lautsprecher noch Ihr *Bluetooth*[®]-Gerät mit anderen Geräten verbunden sind.

- ***Bluetooth*[®]-Verbindung ist hergestellt aber es spielt keine Musik**

Versichern Sie sich, dass die Lautstärke des Lautsprechers und die des externen Gerätes nicht auf Null gestellt ist (stummgeschaltet), bzw. dass am externen Gerät kein anderer Ruhemodus eingestellt ist.

Weitere Hinweise zur Verwendung von *Bluetooth*[®]-Geräten

- Die Funksignale eines *Bluetooth*[®]-Gerätes können die Funktion anderer elektrischer und medizinischer Geräte stören.
- Schalten Sie das Gerät aus, wenn die Verwendung eines solchen verboten ist.

Kompatibilität

- Die Funktion hängt von der *Bluetooth*[®]-Technologie Ihres externen Gerätes ab. Beachten Sie die Bedienungsanleitung Ihres externen Gerätes.
- Eine Kompatibilität mit allen Geräten und Gerätetypen kann nicht garantiert werden.
- Der Hersteller ist nicht verantwortlich für Verlust oder Beschädigung von Daten jeglicher Art.

Handy-Ladefunktion über USB

Sie können Ihr Handy oder andere Geräte, die über USB geladen werden können über den USB-Anschluss an diesem Lautsprecher laden. Verbinden Sie hierzu einfach das Gerät mit dem USB-Anschluss an der Rückseite des Lautsprechers (Ausgang: 5V --- 1A).

Hinweis:

- Der USB-Anschluss an diesem Lautsprecher dient nur dem Laden von externen Geräten. Der Lautsprecher kann weder mit anderen Geräten über USB kommunizieren, noch Musik von USB-Speichergeräten wiedergeben.

AUX-Eingang

An den AUX-Eingang an der Geräterückseite können Sie ein externes Gerät, wie z. B. einen MP3-Player anschließen, um dessen Sound über den Lautsprecher wiederzugeben.

1. Um das externe Gerät anzuschließen, verbinden Sie dieses über ein 3,5 mm Audiokabel (*nicht im Lieferumfang enthalten*) mit dem AUX-Eingang an der Geräterückseite des Lautsprechers.
2. Drücken Sie die Taste  **On/Standby**, um das Gerät einzuschalten.
3. Drücken Sie wiederholt die Taste **Function**, um das Gerät in den AUX-Modus zu schalten. Im AUX-Modus wird „AUX“ und die Uhrzeit im Display angezeigt.
4. Schalten Sie das externe Gerät (z. B. MP3-Player) ein.
5. Starten Sie die Wiedergabe am externen Gerät und stellen Sie die gewünschte Lautstärke am Lautsprecher und am externen Gerät ein.
6. Nach Verwendung müssen beide Geräte separat ausgeschaltet werden.

Technische Daten

Stromversorgung:	DC 12V $\overline{\text{---}}$ 1.5A $\ominus\text{---}\oplus$ (externer Adapter)
USB-Ausgang:	5V $\overline{\text{---}}$ 1A
Gerätemaße (BxTxH) ca.:	334 x 132 x 96 mm

Technische und optische Änderungen jederzeit vorbehalten.



Wir, Karcher AG (Inverkehrbringer), bestätigen hiermit, dass dieses Gerät mit den grundlegenden Anforderungen der Richtlinie 1999/5/EG und der weiteren relevanten Richtlinien übereinstimmt.

Eine Kopie der Konformitätserklärung kann unter der folgenden Adresse bezogen werden:

Karcher AG | Gewerbestr. 19 | 75217 Birkenfeld

Oder im Internet unter folgendem Link:

<http://www.karcher-products.de/index.php/Konformitaetserklaerungen.html>



Die *Bluetooth*[®]-Wortmarke und -Logos sind Eigentum der Bluetooth SIG, Inc., und jegliche Verwendung der Marken durch Karcher ist lizenziert. Andere Marken und Markennamen sind Eigentum ihrer jeweiligen Besitzer.

Bluetooth[®] QDID: B020022

Safety Information

- 1. Read Instructions** - All the safety and operating instructions should be read before the appliance is operated.
- 2. Retain Instructions** - The safety and operating instructions should be retained for future reference.
- 3. Heed Warnings** - All warnings on the appliance and in the operating instructions should be adhered to.
- 4. Water and Moisture** – Do not use the apparatus near water (e.g. bath tub, sink, swimming pool) or in wet places or tropical climates. Do not place objects filled with liquids, such as vases, on top of the apparatus. Do not expose the apparatus to dripping or splashing.
- 5. Setup** – The apparatus should only be placed on a stable, flat surface. Do not let the apparatus fall down or expose it to shock.
- 6. Wall or Ceiling Mounting** - The appliance should be mounted to a wall or ceiling only as recommended by the manufacturer.
- 7. Ventilation** - The appliance should be situated so that its location or position does not interfere with its proper ventilation. For example, the appliance should not be situated on a bed, sofa, rug, or similar surface that may block the ventilation openings; or, placed in a built-in installation, such as a bookcase or cabinet that may impede the flow of air through the ventilation openings. Ensure a minimum distance of 5 cm around the apparatus for sufficient ventilation. Ensure that the ventilation is not impeded by covering the ventilation openings with items such as newspapers, table-cloths, curtains, etc.
- 8. Heat** - The appliance should be situated away from heat sources such as radiators, heat registers, stoves, or other appliances (including amplifiers) that produce heat.
- 9. Power Sources** - The appliance should be connected to a power supply only of the type described in the operating instructions or as marked on the appliance.
- 10. Cables and Plugs** – The mains plug shall remain readily operable. All cables should be routed so that they are not likely to be walked on or pinched by items placed upon or against them, paying particular attention to cords at plugs, convenience receptacles, and the point where they exit from the appliance.
- 11. Cleaning** - The appliance should be cleaned only as recommended by the manufacturer. Clean by wiping with a dry and clean cloth. Do not use chemical cleaners or detergents. Always pull the mains plug before cleaning the unit.
- 12. Non-use Periods** - The power cord of the appliance should be unplugged from the outlet when left unused for a long period of time.
- 13. Object and Liquid Entry** - Care should be taken so that objects do not fall and liquids are not spilled into the enclosure through openings.
- 14. Damage Requiring Service** - The appliance should be serviced by qualified service personnel when:
 - a) The power-supply cord or the plug has been damaged; or
 - b) Objects have fallen, or liquid has been spilled into the appliance; or
 - c) The appliance has been exposed to rain; or
 - d) The appliance does not appear to operate normally or exhibits a marked change in performance; or
 - e) The appliance has been dropped, or the enclosure damaged.
- 15. Servicing** - The user should not attempt to service the appliance beyond that described in the operating instructions. All other servicing should be referred to qualified service personnel.
- 16. Open Fire** – Keep the apparatus away from open fires. Do not place naked flame sources, such as lighted candles on the apparatus.
- 17. Thunderstorms** – During a thunderstorm the mains plug should be unplugged.
- 18. Safety Check** – After servicing the technician should conduct a safety check in order to ensure that the apparatus is working properly and safely.
- 19. Batteries (if applicable)** – Always place batteries in the correct polarization into electrical components. Danger of explosion if battery is incorrectly replaced. Replace only with the same or equivalent type. Do not mix old and new batteries. Take attention to the environmental aspects of battery disposal. Batteries shall not be exposed to excessive heat such as sunshine, fire or the like. Remove batteries before disposing of the product.

20. **Headphones** (if applicable) – Excessive sound pressure from earphones and headphones can cause hearing loss.

	CAUTION RISK OF ELECTRO SHOCK DO NOT OPEN	
<p>WARNING: To reduce the risk of fire or electric shock, do not expose this appliance to dripping or splashing.</p>		

WARNING: To reduce the risk of electric shock, do not remove cover (or back). No user serviceable parts inside. Refer servicing to qualified service personnel.



The lightning flash with arrowhead symbol within an equilateral triangle is intended to alert the user to the presence of uninsulated dangerous voltage within the product's enclosure that may be of sufficient magnitude to constitute a risk of electric shock to persons.



The exclamation point within an equilateral triangle is intended to alert the user to the presence of important operating and maintenance (servicing) instructions in the literature accompanying the appliance.



Batteries

Batteries may not be disposed of in regular house hold trash. Every consumer has the obligation to return batteries to special disposal locations.



Disposal of Used Electrical & Electronic Equipment

The meaning of the symbol on the product, its accessory or packaging indicates that this product shall not be treated as household waste. Please, dispose of this equipment at your applicable collection point for the recycling of electrical & electronic equipments waste. By ensuring the correct disposal of this product, you will help prevent potential hazards to the environment and to human health, which could otherwise be caused by unsuitable waste handling of this product. The recycling of materials will help conserve natural resources. For more detailed information about recycling of this product, please contact your local city office, your household waste disposal service or the shop where you purchased the product.

NOTES ABOUT THIS INSTRUCTION MANUAL

1. This instruction manual is published by the manufacturer without any warranty. Corrections and changes of this instruction manual for the removal of typographic mistakes and editorial inaccuracies as well as due to (technical) improvements (changes) of the devices can be done by the manufacturer at any time without announcement. Changes of this kind are considered in future versions of this user manual. All rights reserved.
2. All figures are only for illustration and do not always show the exact representation of the product.
3. This unit is not intended for use by persons (including children) with reduced physical, sensory, or mental capacities, or lack of experience and knowledge, unless they have been given supervision or instruction concerning use of the appliance by a person responsible for their safety. Children should be supervised to ensure that they do not play with the unit.

FURTHER NOTES ON THE DEVICE

Setting a safe volume level

- If you continually listen to loud music, your hearing gradually adapts to it and gives you the impression that the volume is lower.
- What seems normal to you can be already for long time too loud and unhealthy.
- To protect yourself from this, set the volume to a low level.
- Increase the volume slowly.
- Damage to your hearing can be extensive and cannot be reversed.
- If you notice a hearing problem, please consult a doctor.

Condensation

- Condensation may occur when moving the device from a cold to a warm environment. If there is moisture inside the player, it may not operate properly. Don't turn on the device and wait about one hour for the moisture to evaporate.

Saving energy

- If the unit is not used for a long period of time, it should be unplugged from the power supply.

Unpacking

- Take out carefully the unit from the packing. Please keep the packing for further use.
- Carefully remove possible protection cardboards and slipcovers.

Location of Controls

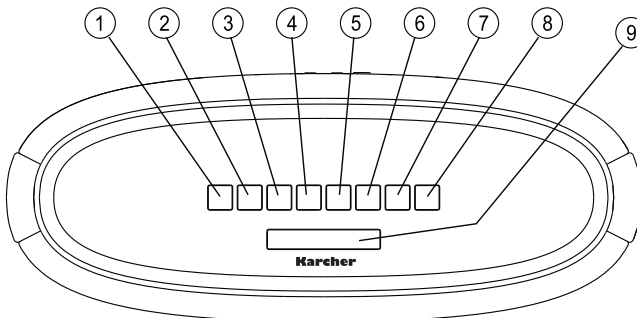

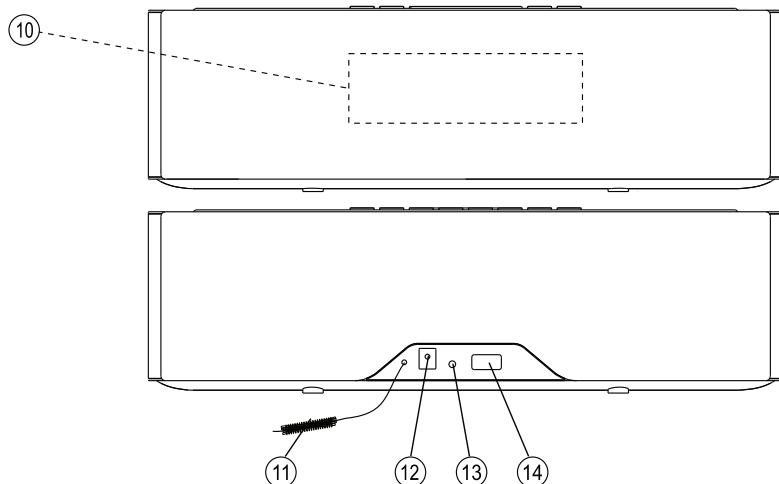

- | | |
|----------------------------------|-----------------------------------|
| 1. ⏻ On/Standby button | 8. Volume Up / ⌚ Clock Set button |
| 2. Function button | 9. Dimmer / Snooze / Sleep button |
| 3. Recall/Memory button | 10. Display |
| 4. ⏪ Back / M- / Tune- button | 11. FM wire antenna |
| 5. ▶ Play/Pause / Pairing button | 12. DC jack |
| 6. ⏩ Next / M+ / Tune+ button | 13. AUX In socket |
| 7. Volume Down / Alarm button | 14. USB (charging socket only) |

Power Supply

- Connect the supplied AC/DC adaptor to the DC In connector on the backside of the unit and plug the adaptor into a suitable wall power outlet.
- Ensure that the output power of the outlet matches the input power of the adaptor and the unit.
- The unit is now in standby mode (clock display).
- To switch the unit on, press the ⏻ **On/Standby** button.
- Switch the unit into standby mode after use by pressing the ⏻ **On/Standby** button.
- To completely disconnect the unit from the power supply or when it is not used for a longer period of time, remove the AC/DC adaptor from the power outlet (clock setting will be lost).

Intelligent Power Saving System

This unit has a built-in power saving system which will automatically put the system into standby mode to reduce power consumption when it detects that the unit is not in use.

This automatic switch into standby mode will happen approximately 10-15 minutes after there is no input signal detected in BT or AUX In mode.

To reactivate the unit, press the ⏻ **On/Standby** button to switch it back on.

First Use & Basic Functions

Clock Setting

This unit has a built-in digital clock which is displayed at all times while the unit is being powered.

The clock can only be set while the unit is in standby mode (clock display).

1. With the unit in standby mode, press and hold for 2 seconds the ⌚ **Clock Set** button.



2. "24H" or "12H" will be flashing in the display. Select your desired time format by pressing the **⏪ Back** or **▶▶ Next** button.
3. Confirm your selection by pressing the **⌚ Clock Set** button again. Now the hours are flashing.
4. Set the current hours by pressing the **⏪ Back** or **▶▶ Next** button.
5. Confirm your setting by pressing the **⌚ Clock Set** button again. Now the minutes are flashing.
6. Set the current minutes by pressing the **⏪ Back** or **▶▶ Next** button.
7. Confirm your setting by pressing the **⌚ Clock Set** button again. The time is now set.

Note:

- When the clock is not set, the clock display will be flashing to indicate that the time needs to be set.

Alarm Setting

The alarm function can only work properly, if the clock is set correctly.

1. With the unit in standby mode, press and hold for 2 seconds the **Alarm** button.
2. The hour and "AL" will be flashing in the display.
3. Set the desired hours by pressing the **⏪ Back** or **▶▶ Next** button.
4. Confirm your setting by pressing the **Alarm** button again. Now the minutes are flashing.
5. Set the desired minutes by pressing the **⏪ Back** or **▶▶ Next** button.
6. Confirm your setting by pressing the **Alarm** button again. The alarm time is now set.

Activating/Deactivating the Alarm & Alarm Mode

After you have set the alarm time, you need to activate the alarm:

1. With the unit still in standby mode, press the **Alarm** button once. The alarm time and "AL" will be shown in the display. After approximately 5 seconds the display will switch back to normal clock display, "AL" will remain in the display indicating that the alarm is active.
The buzzer will come on at the set alarm time.
2. If you would like to be woken up by radio instead of buzzer, press the **Alarm** button again while the display is showing the clock and "AL". The display will now show the set alarm time, "AL" and a flashing "FM". After approximately 5 seconds the display will switch back to normal clock display, "AL" will remain in the display, while "FM" will disappear.
At the set alarm time, the unit will switch on to the last radio station played.
3. To deactivate the alarm function, you need to press the **Alarm** button twice if the alarm is set to buzzer mode, or once if the alarm is set to radio mode. The set alarm time and "AL" will be shown. After approximately 5 seconds the display will switch back to the clock display and "AL" will disappear, indicating that the alarm is deactivated.

Note on the alarm volume:

- When buzzer is set for wake up mode, it will come on with a slowly increasing volume.
- When radio is set for wake up mode, it will come on at volume 15 if the previously set volume during radio mode was 15 or below. If a higher volume level than 15 was set, it will come on at this set volume.

Stopping an Active Alarm

To stop an active alarm, press the **⏻ On/Standby** button. The alarm will come back on the next day at the set alarm time.

Snooze Function

The snooze function allows you to delay an active alarm for 9 minutes. To do so, press the **Snooze** button once while the alarm is active. The alarm will stop and come on again after 9 minutes. The procedure can be repeated for approximately one hour.

Sleep Function

The sleep function enables you to set a countdown timer after which the unit will turn itself into standby mode automatically.

- At any time while the unit is operating, press and hold for 2 - 3 seconds the **Sleep** button to ac-

cess the sleep function. The “SL.” symbol will be shown in the display.

- Then press the **Sleep** button repeatedly to select the duration of the sleep timer after which the unit should switch itself into standby. Each press of the button changes the duration as follows (“00” means that the sleep timer is deactivated):

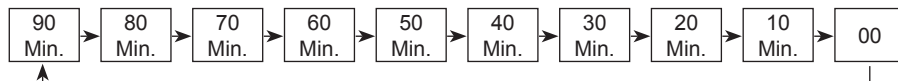

Dimmer

The brightness of the display can be set in 3 levels (High, Low, Off).

To adjust the brightness, repeatedly press the **Dimmer** button.

Radio

1. Press the **On/Standby** button to switch the unit on.
2. Press the **Function** button repeatedly to switch to radio mode. In radio mode “FM” and the frequency will be shown in the display.
3. Select a desired radio station by pressing the **◀ Back** or **▶ Next** button repeatedly.
4. To automatically search for the next available radio station, press and hold for 2 seconds the **◀ Back** or **▶ Next** button.
5. Adjust the volume by pressing the **Volume Up** and **Volume Down** buttons.
6. For the best FM reception completely unroll the FM wire antenna.
7. By pressing the **▶ Play/Pause / Pairing** button you can select between FM Mono and FM Stereo (if the selected station is broadcasting in stereo). If reception is poor it may be advisable to select mono mode to improve the clarity of the radio signal.
8. To switch the radio off, press the **On/Standby** button.

Station Memory

This unit enables you to store up to 20 radio stations.

1. Tune to a radio station which you would like to store.
2. Press and hold for 2 seconds the **Recall/Memory** button. The display will show “C 01” with the preset number flashing.
3. Select the desired preset number (01 - 20) on which you want to store the current frequency by pressing the **◀ Back** or **▶ Next** button.
4. Once you have reached the desired station number, confirm the setting by pressing the **Recall/Memory** button.
5. Repeat steps 1 - 4 to store up to 20 radio stations.

Recalling a Stored Radio Station

1. To recall a stored radio station, press the **Recall/Memory** button once while in radio mode.
2. Select the desired preset number by pressing the **◀ Back** or **▶ Next** button.

Note:

- To clear the memory of any position, simply save a new station to the same preset number.

Bluetooth® Wireless Playback

This unit can wirelessly stream audio from any *Bluetooth*® device within 10 meters (30 feet). Obstacles such as walls may limit this range.

Simply pair the device and enjoy wireless playback and control from your compatible *Bluetooth*® device.

Preparing the Unit

1. Press the **On/Standby** button to switch the unit on.
2. Press the **Function** button repeatedly to switch to BT mode.
3. The BT symbol will be flashing to indicate that pairing is pending. The BT symbol will be shown steadily when paired with an external device.

Note: Only one device can be paired and played at a time.

Preparing Your Phone or Other Bluetooth® Device

- Turn on the *Bluetooth*® function in your device. Please refer to your device's manual for further details.

Establishing the Connection

1. Go to your device's *Bluetooth*® settings.
2. Add or search for devices.
3. When the model no. "UR 1320BT" appears, select the device.
4. If asked for a pass code, enter "0000".

Note: This is a one-time event per device. To pair your unit to another device repeat the above preparation and connection steps.

Disabling the Connection

- To unpair a *Bluetooth*® device that is already paired, press and hold the **Pairing** button for a few seconds.

Volume Control

Increase and decrease the volume using the **Volume Up** and **Volume Down** buttons on the unit and using the volume controls on your device.

Note: If there is no playback, ensure that neither the unit nor your *Bluetooth*® device are set to zero volume and the right device for playback is paired.

Playback Control

Press the **Play/Pause** button to start or pause and resume playback.

To skip to the previous or next track, press the **Back** or **Next** button.

Troubleshooting

- **There is no Bluetooth® link between the speaker and the external device**

Delete the *UR 1320BT* name entry from your *Bluetooth*® device paired memory list and re-pair your device with the speaker.

Ensure that both the speaker and your *Bluetooth*® device are not connected to any other devices.

- **Bluetooth® link is established and paired between the devices but there is no music**

Make sure that the volume of the speaker and the external device is not set to zero (muted, set to vibrate only or set to any other silence mode).

Additional Guidelines for Bluetooth® Devices

- The short wave radio signals of a *Bluetooth*® device may impair the operation of other electronic and medical devices.
- Switch off the device where it is prohibited.

Compatibility Disclaimer

- Wireless performance is dependent on your device's *Bluetooth*® wireless technology. Refer to your device's user manual.
- Compatibility with all devices and media types is not guaranteed.
- The manufacturer cannot be held liable for any loss or leakage of or damage to data.

Mobile Phone Charging via USB

You can charge your phone or other devices that can be charged via USB with this product. Simply connect your device to the USB connector on the back of the unit (output: 5V $\overline{\text{---}}$ 1A).

Note:

- The USB connector on the unit is only for charging external devices. The unit can neither communicate with other devices via USB nor play music files from USB drives.

AUX Input

You can connect the audio output of an external device such as an MP3 player to this unit to listen to the sound of that device through the amplifier of this music system.

1. To connect the external device please use a standard stereo audio cable (3.5 mm to 3.5 mm plugs) (*not included*) to connect the headphone out or audio line out of the external device to the AUX input socket of this unit.
2. Press the **On/Standby** button to switch the unit on.
3. Press the **Function** button repeatedly to switch to AUX mode. When in AUX mode, the display will show "AUX" and the clock.
4. Switch the external device (e.g. MP3 player) on.
5. Start playback of the external device and adjust the volume control of the main unit to the desired level.
6. Remember to switch off the unit when you are finished using the external device.

Specifications

Power Supply:	DC 12V $\overline{\text{---}}$ 1.5A \ominus \oplus (external adaptor)
USB Output:	5V $\overline{\text{---}}$ 1A
Dimensions (WxDxH) ca.:	334 x 132 x 96 mm

Technical specifications and design may change without notice.



We, Karcher AG, herewith confirm that this product is in line with the basic requirements of regulation 1999/5/EG and further relevant regulations.

A copy of the declaration of conformity can be obtained at the following address:

Karcher AG | Gewerbestr. 19 | 75217 Birkenfeld

Or online at the following link:

<http://www.karcher-products.de/index.php/Konformitaetserklaerungen.html>



The *Bluetooth*® word mark and logos are registered trademarks owned by Bluetooth SIG, Inc. and any use of such marks by Karcher is under license. Other trademarks and trade names are those of their respective owners.

Bluetooth® QDID: B020022

Karcher

www.karcher-products.de