



MC 6445

Musikcenter mit CD/MP3-Player, UKW-Radio, USB
Music System with CD/MP3 Player, FM Radio, USB

| Bedienungsanleitung
| User Manual

Vorwort

Vielen Dank, dass Sie sich für dieses Produkt entschieden haben. Bitte lesen Sie diese Bedienungsanleitung sorgfältig, damit Sie in der Lage sind, die maximale Leistungsfähigkeit dessen auszuschöpfen und die Sicherheit bei Installation, Verwendung und Wartung gewährleistet wird. Bewahren Sie diese Bedienungsanleitung so auf, dass Sie sie immer griffbereit haben.



Unsere Hotline für technische Fragen: **07082 / 925420**

(Mo. – Do.: 8.00 – 16.30 Uhr | Fr.: 8.00 – 15.00 Uhr)

Bitte machen Sie von dieser Hotline Gebrauch, da technische Probleme meist hier schon behoben werden können, ohne dass Sie Ihr Gerät einsenden müssen.

Internet: www.karcher-products.de

E-Mail: service@karcher-products.de

Karcher AG | Gewerbestr. 19 | 75217 Birkenfeld

Sicherheitshinweise

1. **Bedienungsanleitung lesen** – Lesen Sie die Bedienungsanleitung aufmerksam, um sich mit der Bedienung des Gerätes vertraut zu machen.
2. **Bedienungsanleitung aufbewahren** – Bewahren Sie die Bedienungsanleitung sorgfältig auf.
3. **Hinweise beachten** – Beachten Sie alle Hinweise und Anweisungen in der Bedienungsanleitung.
4. **Wasser und Feuchtigkeit** – Das Gerät darf nicht in der Nähe von Wasser (z. B. einer Badewanne, einem Waschbecken, einem Schwimmbecken, etc.) oder an feuchten Orten, bzw. in tropischem Klima verwendet werden. Stellen Sie keine mit Flüssigkeiten befüllten Objekte oder Gefäße (z. B. Vasen) auf das Gerät. Setzen Sie das Gerät weder Tropf- noch Spritzwasser aus.
5. **Aufstellung** – Das Gerät darf nur auf einer stabilen, ebenen Oberfläche aufgestellt werden. Platzieren Sie das Gerät so, dass es keinen Erschütterungen ausgesetzt werden kann.
6. **Wandmontage** – Eine Wand- oder Deckenmontage darf nur dann erfolgen, wenn das Gerät dafür vorgesehen ist.
7. **Belüftung** – Stellen Sie das Gerät immer so auf, dass die Lüftungsöffnungen nicht blockiert oder verdeckt (z. B. von einem Vorhang, einer Decke, einer Zeitung, etc.) werden. Das Gerät darf z. B. nicht auf einem Bett, Sofa, Teppich, etc. aufgestellt werden. Für eine ausreichende Belüftung sollte ein Freiraum von mindestens 5 cm um das Gerät herum eingehalten werden.
8. **Hitze** – Das Gerät darf nicht in die Nähe von Hitzequellen, wie z. B. einer Heizung, einem Herd oder anderen Geräten gelangen.
9. **Stromversorgung** – Das Gerät darf nur mit der auf der Geräterückseite angegebenen Spannung betrieben werden.
10. **Kabel & Stecker** – Das Netzkabel und der Netzstecker müssen immer in einwandfreiem Zustand sein. Der Netzstecker muss jederzeit erreichbar sein, um das Gerät vom Netz trennen zu können. Sämtliche Kabel sollten immer so ausgelegt werden, dass diese keine Stolperfalle darstellen und nicht beschädigt werden können. Stellen Sie keine Objekte auf Kabel. Wandsteckdosen, Verlängerungskabel und Mehrfachsteckerleisten dürfen niemals überbelegt werden.
11. **Reinigung** – Reinigen Sie das Gerät ausschließlich mit einem trockenen, weichen und sauberen Tuch. Verwenden Sie niemals chemische Reinigungsmittel. Ziehen Sie vor dem Reinigen den Netzstecker.
12. **Nichtverwendung** – Wenn Sie das Gerät für längere Zeit nicht verwenden, ziehen Sie den Netzstecker.
13. **Eintritt von Objekten oder Flüssigkeiten** – Es dürfen keine Objekte in das Gehäuse des Gerätes gelangen. Das Gerät darf niemals in Kontakt mit irgendwelchen Flüssigkeiten gelangen.
14. **Wann Sie eine Servicestelle aufsuchen sollten** – Ziehen Sie umgehend den Netzstecker und suchen Sie eine qualifizierte Servicestelle auf, wenn einer der folgenden Ereignisse eintritt:
 - a) Wenn der Netzstecker oder das Netzkabel beschädigt ist.
 - b) Wenn Objekte in das Gehäuse eingedrungen sind oder das Gerät in Kontakt mit einer Flüssigkeit war.
 - c) Wenn das Gerät nicht ordnungsgemäß funktioniert. Nehmen Sie selbst nur solche Einstellungen vor, die in dieser Bedienungsanleitung erklärt werden.
 - d) Wenn das Gerät heruntergefallen ist oder in sonstiger Weise einer Erschütterung ausgesetzt war.
15. **Reparaturen** – Reparaturen und Wartungsarbeiten dürfen nur von qualifiziertem Fachpersonal durchgeführt werden. Versuchen Sie niemals, das Gerät selbst zu reparieren. Öffnen Sie niemals das Gehäuse.
16. **Offenes Feuer** – Halten Sie das Gerät fern von offenem Feuer. Stellen Sie keine brennenden Kerzen oder ähnliches auf das Gerät.
17. **Gewitter** – Während eines Gewitters sollten Sie den Netzstecker ziehen.
18. **Sicherheitscheck** – Nach einer Reparatur sollte der durchführende Techniker einen Sicherheitscheck des Gerätes vornehmen, um zu versichern, dass das Gerät einwandfrei funktioniert.
19. **Batterien** – Setzen Sie Batterien immer richtig gepolt in elektrische Geräte ein. Explosionsgefahr wenn Batterien falsch eingesetzt werden. Ersetzen Sie alte Batterien stets mit neuen des gleichen Typs. Verwenden Sie alte und neue Batterien nie gleichzeitig. Alte Batterien gehören nicht in den Hausmüll, sondern müssen separat in den dafür vorgesehenen Behältern entsorgt

werden. Batterien dürfen nicht übermäßiger Hitze, wie z. B. durch Sonnenschein, Feuer o. ä. ausgesetzt werden.

20. **Lautstärke** – Um Hörschäden vorzubeugen, vermeiden Sie es, zu lange bei hohen Lautstärken zu hören.
21. **Kopfhörer** (*sofern anwendbar*) – Eine zu hohe Lautstärke bei Verwendung von Ohr- oder Kopfhörern kann zu Hörschäden führen.

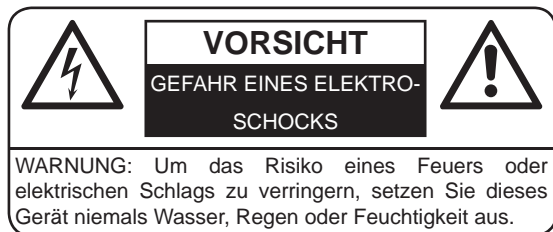

WARNUNG: Um die Gefahr eines elektrischen Schlags zu verringern, öffnen Sie niemals das Gehäuse dieses Gerätes. Versuchen Sie niemals, das Gerät selbst zu reparieren. Wartungsarbeiten und Reparaturen dürfen ausschließlich von qualifiziertem Fachpersonal durchgeführt werden.



Dieses Symbol weist den Benutzer auf gefährliche Spannung innerhalb des Gerätes hin. Es besteht die Gefahr eines elektrischen Schlags.



Dieses Symbol weist den Benutzer auf Teile hin, deren Funktion und Wartung genauestens beschrieben sind.

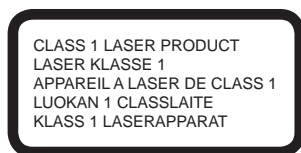

SEHEN SIE NIEMALS DIREKT IN DEN LASERSTRAHL!



Batterien und Akkus

Batterien und Akkus dürfen nicht mit dem normalen Hausmüll entsorgt werden. Jeder Verbraucher ist verpflichtet, alte Batterien und Akkus bei einer Sammelstelle seiner Gemeinde, seines Stadtteils oder im Handel abzugeben, so dass sie einer umweltschonenden Entsorgung zugeführt werden können.



Entsorgung von Elektro- und Elektronikaltgeräten

Dieses Symbol auf dem Produkt weist darauf hin, dass dieses nicht zusammen mit dem normalen Hausmüll entsorgt werden darf. Für zu entsorgende Elektro- und Elektronikaltgeräte gibt es ein besonderes, kostenfreies Entsorgungssystem. Weitere Informationen erhalten Sie von Ihrem lokalen Entsorgungsunternehmen oder von dem Händler, bei dem Sie dieses Produkt erworben haben. Mit der getrennten Entsorgung helfen Sie, die Umwelt und Gesundheit Ihrer Mitmenschen zu schützen.

1. Umgang mit Disks

- Das Disk-Fach Ihres Gerätes muss stets geschlossen sein, sodass kein Staub und Schmutz eindringen können, die die Linse beschädigen würden.
- Berühren Sie niemals die bespielte Seite einer Disk.
- Bekleben und beschreiben Sie niemals eine Disk.
- Biegen Sie Disks nicht.
- Halten Sie Disks immer an deren äußeren Kanten.



2. Aufbewahrung von Disks

- Bewahren Sie Disks stets in ihren jeweiligen Schutzhüllen auf.
- Setzen Sie Disks niemals dem direkten Sonnenlicht, Staub, Schmutz, hohen Temperaturen, hoher Luftfeuchtigkeit oder Nässe aus.

3. Reinigen von Disks

- Sollte eine Disk einmal verschmutzt sein, so verwenden Sie zum Säubern ein sauberes, trockenes Tuch.
- Ziehen Sie das Tuch vorsichtig von der Mitte der Disk zur äußeren Kante:



- Verwenden Sie niemals chemische Reinigungsmittel, Wasser, Verdünnungsmittel oder antistatisches Spray.
- ## 4. Kompatibilität
- Aufgrund der Vielzahl von Komprimierungsverfahren kann es vorkommen, dass vereinzelte Disks nicht wiedergegeben werden können.

HINWEISE ZU DIESER BEDIENUNGSANLEITUNG

1. Diese Bedienungsanleitung wird vom Hersteller ohne jegliche Gewährleistung veröffentlicht. Korrekturen und Änderungen dieser Bedienungsanleitung zur Beseitigung typographischer Fehler und redaktioneller Ungenauigkeiten sowie aufgrund von (technischen) Verbesserungen (Änderungen) der Geräte können vom Hersteller jederzeit ohne Ankündigung vorgenommen werden. Änderungen dieser Art werden in zukünftigen Ausgaben dieser Bedienungsanleitung berücksichtigt. Alle Rechte vorbehalten.
2. Alle Abbildungen dienen ausschließlich der Illustration und zeigen nicht immer die exakte Darstellung des Artikels.
3. Dieses Gerät ist nicht dafür bestimmt, durch Personen (einschließlich Kinder) mit eingeschränkten physischen, sensorischen oder geistigen Fähigkeiten oder mangels Erfahrung und / oder mangels Wissen benutzt zu werden, es sei denn, sie werden durch eine für ihre Sicherheit zuständige Person beaufsichtigt oder erhalten von ihr Anweisung, wie das Gerät zu benutzen ist. Kinder sollten beaufsichtigt werden, um sicherzustellen, dass sie nicht mit dem Gerät spielen.

WEITERE HINWEISE ZUM GERÄT

Einstellen einer sicheren Lautstärke

- Beim ständigen Hören lauter Musik gewöhnt sich Ihr Gehör daran und lässt die Lautstärke geringer erscheinen.
- Was normal erscheint, kann schon lange zu laut und gesundheitsschädlich sein.
- Stellen Sie zu Ihrer eigenen Sicherheit die Lautstärke niedrig ein.
- Erhöhen Sie die Lautstärke langsam.

- Die Hörschäden können weitreichend und nicht heilbar sein.
- Wenden Sie sich bei Hörproblemen bitte unverzüglich an Ihren Hausarzt.

Kondensation

- Beim Umsetzen des Geräts von einer kalten in eine warme Umgebung kann es zu Kondensationsbildung kommen. In diesem Fall sind Fehlfunktionen nicht auszuschließen. Schalten Sie das Gerät nicht ein und benutzen es für etwa 1 Stunde nicht, bis es ausgetrocknet ist.

Energie sparen

- Bei längerer Nichtbenutzung den Netzstecker aus der Steckdose ziehen.
- Wenn in irgendeinem Modus (außer Radio) etwa 15 Minuten lang keine Wiedergabe stattfindet und keine Taste gedrückt wird, schaltet sich das Gerät automatisch in den Standby-Modus. Um das Gerät wieder einzuschalten, drücken Sie die Taste  **Power**.

Auspacken

- Nehmen Sie Ihr Gerät vorsichtig aus der Verpackung. Sie sollten die Verpackung zur weiteren Verwendung aufheben.
- Entfernen Sie vorsichtig etwaige Schutzkartons und Schutzfolien.

Bedienelemente

Vorderseite

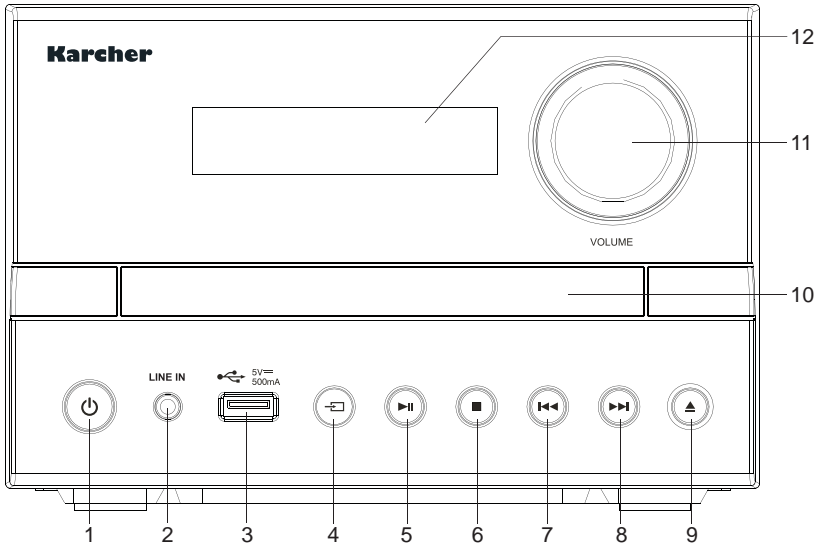

- | | | |
|----------------------|----------------------|----------------------|
| 1. Taste Power | 5. Taste Play/Pause | 9. Taste Open/Close |
| 2. Line-In-Anschluss | 6. Taste Stop | 10. CD-Fach |
| 3. USB-Anschluss | 7. Taste Previous | 11. Lautstärkereger |
| 4. Taste Source | 8. Taste Next | 12. Display |

Rückseite

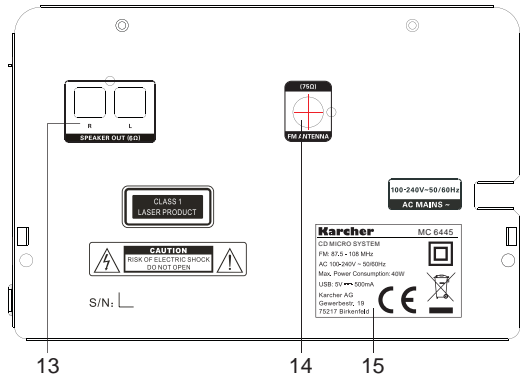

- 13. Lautsprecheranschlüsse
- 14. FM-Antennenanschluss
- 15. Typenschild

Fernbedienung

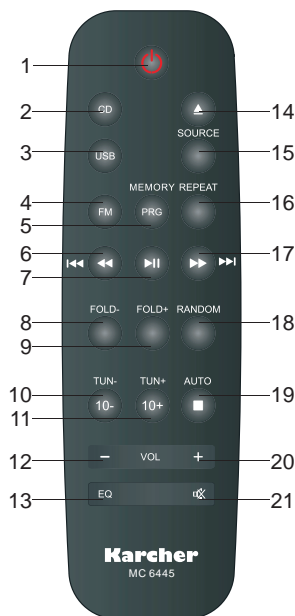

1.	Power	Ein-/Ausschalten des Gerätes (Standby-Modus).
2.	CD	Direkt in den CD-Modus wechseln.
3.	USB	Direkt in den USB-Modus wechseln.
4.	FM	Direkt in den UKW-Radio-Modus wechseln.
5.	MEMORY/PRG	Programmiermodus öffnen oder Radiosender speichern.
6.	Fast Rewind / Previous	CD/USB: Drücken, um zum vorherigen Titel zu springen; gedrückt halten für Schnellrücklauf. FM: zum vorherig gespeicherten Sender wechseln.
7.	Play/Pause	CD/USB: Wiedergabe starten/pausieren.
8.	FOLD-	CD/USB: Zum vorherigen Ordner wechseln (sofern vorhanden).
9.	FOLD+	CD/USB: Zum nächsten Ordner wechseln (sofern vorhanden).
10.	TUNE-/10-	CD/USB: 10 Titel zurück springen. FM: Sendersuchlauf rückwärts.
11.	TUNE+/10+	CD/USB: 10 Titel vorwärts springen. FM: Sendersuchlauf vorwärts.
12.	VOL-	Lautstärke verringern.
13.	EQ	Wiederholt drücken, um Equalizer-Voreinstellung auszuwählen.
14.	Open/Close	CD-Fach öffnen/schließen.
15.	SOURCE	Wiederholt drücken, um Modus (CD, USB, Radio, Line In) auszuwählen.
16.	REPEAT	CD/USB: Zwischen Wiederholmodi auswählen.
17.	Fast Forward / Next	CD/USB: Drücken, um zum nächsten Titel zu springen; gedrückt halten für Schnellvorlauf. FM: zum nächsten gespeicherten Sender wechseln.
18.	RANDOM	CD/USB: Zufallswiedergabe ein/aus.
19.	AUTO / Stop	CD/USB: Wiedergabe beenden. FM: Automatischen Sendersuchlauf starten.
20.	VOL+	Lautstärke erhöhen.
21.	MUTE	Ton aus-/einschalten.

Stromversorgung & Antenne

Gerät

- Schließen Sie den Netzstecker an einer geeigneten Haushaltssteckdose an.
- Versichern Sie sich, dass die Spannung der Steckdose mit der auf dem Gerät angegebenen Spannung übereinstimmt.

- Verbinden Sie die mitgelieferte Wurfantenne mit dem 75Ω-Antennenanschluss an der Geräterückseite.



Antenne

Fernbedienung

1. Öffnen Sie das Batteriefach auf der Rückseite der Fernbedienung.
2. Setzen Sie eine Batterie AAA/1,5V (nicht im Lieferumfang) in das Batteriefach und achten Sie hierbei auf die korrekte Polarität (+/-) entsprechend der Angabe im Batteriefach.
3. Schließen Sie das Batteriefach.

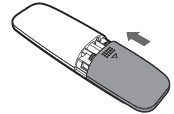
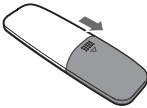

Hinweise:

- Die Fernbedienung hat einen Funktionsbereich von bis zu 8 m und etwa 30° links und rechts des Gerätes.
- Beachten Sie die Sicherheitshinweise auf Seite 4.
- Wenn die Fernbedienung über einen längeren Zeitraum nicht verwendet wird, nehmen Sie die Batterie heraus.

Grundfunktionen

Ein- & Ausschalten des Gerätes (Standby-Modus)

1. Versorgen Sie das Gerät mit Strom wie oben beschrieben. Das Gerät befindet sich nun im Standby-Modus.
2. Um das Gerät einzuschalten, drücken Sie die Taste **Power**. Das Gerät startet im zuletzt eingestellten Modus.
3. Um das Gerät auszuschalten (Standby-Modus), drücken Sie die Taste **Power**.

Funktionsauswahl

- Um zwischen den Modi (CD, USB, FM, Line In) zu wählen, drücken Sie wiederholt die Taste **Source** am Gerät oder auf der Fernbedienung.
- Für die Modi CD, USB und FM können Sie auch die entsprechende Taste auf der Fernbedienung drücken.

Lautstärkeregelung

- Um die Lautstärke zu erhöhen, drücken Sie die Taste **VOL+** auf der Fernbedienung oder drehen Sie den Lautstärkereglern am Gerät im Uhrzeigersinn.
- Um die Lautstärke zu verringern, drücken Sie die Taste **VOL-** auf der Fernbedienung oder drehen Sie den Lautstärkereglern am Gerät entgegen den Uhrzeigersinn.

Stummschaltung (Mute)

- Um den Ton stummzuschalten, drücken Sie die Taste **Mute** auf der Fernbedienung. Drücken Sie die Taste erneut, um den Ton wieder einzuschalten.

Equalizer (EQ)

- Dieses Gerät verfügt über 5 Equalizer-Voreinstellungen (FLAT, ROCK, POP, CLASSIC, JAZZ).

- Um zwischen diesen zu wählen, drücken Sie wiederholt die Taste **EQ** auf der Fernbedienung.

UKW-Radio (FM)

1. Schalten Sie das Gerät wie zuvor beschrieben ein.
2. Wählen Sie den FM-Radiomodus, indem Sie wiederholt die Taste **⏮ Source** oder einmal die Taste **FM** auf der Fernbedienung drücken. Die Frequenz wird im Display angezeigt.
3. Stellen Sie anhand der Tasten **TUNE+** oder **TUNE-** die Frequenz ein und wählen so einen beliebigen Sender.
4. Um automatisch nach dem nächsten verfügbaren Sender zu suchen, halten Sie die Taste **TUNE+** oder **TUNE-** 2 Sekunden lang gedrückt.

Sender manuell speichern

Sie können bis zu 30 Radiosender speichern:

1. Wählen Sie einen beliebigen Radiosender.
2. Drücken Sie die Taste **MEMORY/PRG**. Im Display wird „P 01“ angezeigt.
3. Wählen Sie anhand der Tasten **⏮** oder **⏭** einen Speicherplatz (1 - 30), auf welchem Sie den aktuellen Sender speichern möchten.
4. Drücken Sie erneut die Taste **MEMORY/PRG**, um den Sender zu speichern.
5. Wiederholen Sie die Schritte 1 - 4, um bis zu 30 Sender zu speichern.
6. Um einen gespeicherten Radiosender aufzurufen, drücken Sie die Taste **⏮ / ⏭**, bis Sie den entsprechenden Speicherplatz erreichen.

Sender automatisch speichern

Anstatt Sender manuell zu speichern, können Sie die auch automatisch vornehmen lassen:

1. Drücken Sie im FM-Radiomodus die Taste **AUTO**.
2. Das Gerät speichert nun nacheinander die gefundenen Sender (bis zu 30). Nach dem Suchlauf wird der zuerst gefundene Sender gespielt.
3. Um einen gespeicherten Radiosender aufzurufen, drücken Sie die Taste **⏮ / ⏭**, bis Sie den entsprechenden Speicherplatz erreichen.

Hinweis: Das automatische Speichern überschreibt zuvor gespeicherte Sender.

CD Player

Disks abspielen

1. Schalten Sie das Gerät ein und wählen Sie den CD-Modus, indem Sie wiederholt die Taste **⏮ Source** oder einmal die Taste **CD** auf der Fernbedienung drücken.
2. Öffnen Sie das CD-Fach, indem Sie die Taste **▲ Open/Close** drücken. Legen eine Disk mit der bedruckten Seite nach oben zeigend ein.
3. Schließen Sie das CD-Fach, indem Sie erneut die Taste **▲ Open/Close** drücken. Die CD wird eingelesen und dann die Gesamtanzahl der Titel angezeigt.
4. Die Wiedergabe beginnt automatisch mit dem ersten Titel.
5. Um die Wiedergabe zu pausieren, drücken Sie die Taste **⏮ Play/Pause** einmal. Drücken Sie die Taste erneut, um die Wiedergabe fortzusetzen.
6. Um die Wiedergabe zu beenden, drücken Sie die Taste **■ Stop**.

Schnellvorlauf/Schnellrücklauf & Titel überspringen

- Um an den Anfang des aktuellen Titels zu springen, drücken Sie die Taste **⏮** einmal. Drücken Sie die Taste ein zweites Mal, um zum vorherigen Titel zu springen.
- Um zum nächsten Titel zu springen, drücken Sie die Taste **⏭**.
- Um beim aktuellen Titel einen Schnellvorlauf durchzuführen, halten Sie die Taste **⏭** gedrückt. Wenn Sie die gewünschte Stelle im Titel erreichen, lassen Sie die Taste los und der Titel wird

- wieder normal wiedergegeben.
- Um beim aktuellen Titel einen Schnelldrücklauf durchzuführen, halten Sie die Taste **⏮** gedrückt. Wenn Sie die gewünschte Stelle im Titel erreichen, lassen Sie die Taste los und der Titel wird wieder normal wiedergegeben.
- Um 10 Titel auf einmal vorwärts/rückwärts zu springen, drücken Sie die Taste **10+** oder **10-**.

Wiederholmodi

Drücken Sie während der Wiedergabe wiederholt die Taste **REPEAT** auf der Fernbedienung, um zwischen den folgenden Optionen zu wählen:

- Titel wiederholen - der aktuelle Titel wird wiederholt, im Display wird „REP“ angezeigt.
- Album wiederholen (vorausgesetzt, die CD oder das USB-Medium enthalten Ordner) - das aktuelle Album wird wiederholt, im Display wird „REP ALB“ angezeigt.
- Alle wiederholen - Alle Titel der CD oder auf dem USB-Medium werden wiederholt, im Display wird „REP ALL“ angezeigt.

Hinweis:

- Um die Wiederholmodi zu beenden, drücken Sie wiederholt die Taste **REPEAT**, bis „OFF“ angezeigt wird.

Zufallswiedergabe

- Drücken Sie während der Wiedergabe die Taste **RANDOM** auf der Fernbedienung, um alle Titel in zufälliger Reihenfolge abspielen zu lassen („Shuffle“).
- Um die Zufallswiedergabe zu beenden, drücken Sie erneut die Taste **RANDOM**. „OFF“ wird im Display angezeigt.

Wiedergabereihenfolge festlegen

Sie können eine Reihenfolge von bis zu 20 Titeln (Audio-Disks), bzw. bis zu 99 Titeln (MP3-Disks) festlegen, in welcher diese abgespielt werden sollen.

1. Drücken Sie im CD-Stopp-Modus die Taste **MEMORY/PRG**. „01“ und „PR01“ werden im Display angezeigt.
2. Wählen Sie anhand der Tasten **⏮** / **⏭** den Titel, der in der Reihenfolge zuerst abgespielt werden soll.
Wenn die Disk über mehrere Ordner (Alben) verfügt, wählen Sie zunächst das Album anhand der Tasten **FOLD-/+** gefolgt vom gewünschten Titel.
3. Drücken Sie erneut die Taste **MEMORY/PRG**. „PR02“ blinkt nun im Display.
4. Wiederholen Sie die Schritte 2 - 3, um bis zu 20 Titel (bzw. 99 Titel) in Ihrer Reihenfolge zu speichern.
5. Drücken Sie die Taste **▶|| Play/Pause**, um die Wiedergabe der Reihenfolge zu starten.
6. Um die Wiedergabe zu beenden, drücken Sie die Taste **■ Stop**. Drücken Sie die Taste ein zweites Mal, um die Reihenfolge zu löschen.

USB

MP3-Dateien über USB wiedergeben

1. Stecken Sie einen USB-Stick in den USB-Anschluss am Gerät.
2. Schalten Sie das Gerät ein und wählen Sie den USB-Modus, indem Sie wiederholt die Taste **☰ Source** oder einmal die Taste **USB** auf der Fernbedienung drücken.
3. Der USB-Stick wird eingelesen und die Wiedergabe beginnt automatisch mit dem ersten Titel.
4. Um die Wiedergabe zu pausieren, drücken Sie die Taste **▶|| Play/Pause** einmal. Drücken Sie die Taste erneut, um die Wiedergabe fortzusetzen.
5. Um die Wiedergabe zu beenden, drücken Sie die Taste **■ Stop**.

Wiedergabemodi

Titel überspringen, Schnellvorlauf, Schnelldrücklauf sowie Wiederholmodi und Zufallswiedergabefunktionen sind identisch mit denen bei der CD-Wiedergabe. Beschrieben werden diese Funktionen im

Abschnitt zuvor.

Hinweise:

- Ein USB-Stick muss stets direkt an den USB-Anschluss am Gerät angeschlossen werden. Die Verwendung eines USB-Verlängerungskabels wird vom Gerät nicht unterstützt. Der USB-Anschluss des Gerätes kann nicht mit einem Computer kommunizieren.
- Die Einlesedauer eines USB-Speichersticks hängt von der Geschwindigkeit des Speichermediums und der darauf befindlichen Anzahl von Titeln/Verzeichnissen ab. In manchen Fällen kann die Einlesedauer bis zu 60 Sekunden betragen.
- Wenn das Gerät ausgeschaltet ist (Standby-Modus), dann sollte kein USB-Medium angeschlossen sein.
- Schalten Sie das Gerät aus (Standby-Modus) bevor Sie einen USB-Speicherstick herausziehen. Der Hersteller ist für Datenverlust oder -beschädigung nicht verantwortlich.
- Aufgrund unterschiedlicher Komprimierungsverfahren kann es vorkommen, dass vereinzelte Dateien oder USB-Sticks nicht wiedergegeben werden können.

Line In

An den Line-In-Anschluss am Gerät können Sie ein externes Gerät, wie z. B. einen MP3-Player anschließen, um dessen Sound über die Gerätelautsprecher wiederzugeben.

1. Um das externe Gerät anzuschließen, verbinden Sie dieses über ein 3,5 mm Audiokabel (*nicht im Lieferumfang*) mit dem Line-In-Anschluss am Gerät.
2. Schalten Sie das Gerät ein und in den Line-In-Modus, indem Sie wiederholt die Taste  **Source** drücken.
3. Schalten Sie das externe Gerät (z. B. MP3-Player) ein.
4. Starten Sie die Wiedergabe am externen Gerät und stellen Sie die gewünschte Lautstärke ein.
5. Wenn Sie das Gerät ausschalten, schaltet sich das externe Gerät nicht ebenfalls aus. Sie müssen das externe Gerät separat ausschalten.

Technische Daten

Stromversorgung:	AC 100-240V ~ 50/60Hz
USB:	5V  500mA
Frequenzbereiche:	UKW 87,5 - 108 MHz
Gerätemaße (BxTxH) ca.:	180 x 238 x 121 mm (Anlage) 126 x 150 x 213 mm (Lautsprecher)

Technische und optische Änderungen jederzeit vorbehalten.



Wir, Karcher AG (Inverkehrbringer), bestätigen hiermit, dass dieses Gerät mit den grundlegenden Anforderungen der Richtlinie 2014/53/EU sowie der weiteren relevanten Richtlinien übereinstimmt.

Eine Kopie der Konformitätserklärung kann unter der folgenden Adresse bezogen werden:

Karcher AG | Gewerbestr. 19 | 75217 Birkenfeld

Oder im Internet unter folgendem Link:

<http://www.karcher-products.de/index.php/Konformitaetserklaerungen.html>

Safety Information

- 1. Read Instructions** - All the safety and operating instructions should be read before the appliance is operated.
- 2. Retain Instructions** - The safety and operating instructions should be retained for future reference.
- 3. Heed Warnings** - All warnings on the appliance and in the operating instructions should be adhered to.
- 4. Water and Moisture** – Do not use the apparatus near water (e.g. bath tub, sink, swimming pool) or in wet places or tropical climates. Do not place objects filled with liquids, such as vases, on top of the apparatus. Do not expose the apparatus to dripping or splashing.
- 5. Setup** – The apparatus should only be placed on a stable, flat surface. Do not let the apparatus fall down or expose it to shock.
- 6. Wall or Ceiling Mounting** - The appliance should be mounted to a wall or ceiling only as recommended by the manufacturer.
- 7. Ventilation** - The appliance should be situated so that its location or position does not interfere with its proper ventilation. For example, the appliance should not be situated on a bed, sofa, rug, or similar surface that may block the ventilation openings; or, placed in a built-in installation, such as a bookcase or cabinet that may impede the flow of air through the ventilation openings. Ensure a minimum distance of 5 cm around the apparatus for sufficient ventilation. Ensure that the ventilation is not impeded by covering the ventilation openings with items such as newspapers, table-cloths, curtains, etc.
- 8. Heat** - The appliance should be situated away from heat sources such as radiators, heat registers, stoves, or other appliances (including amplifiers) that produce heat.
- 9. Power Sources** - The appliance should be connected to a power supply only of the type described in the operating instructions or as marked on the appliance.
- 10. Cables and Plugs** – The mains plug shall remain readily operable. All cables should be routed so that they are not likely to be walked on or pinched by items placed upon or against them, paying particular attention to cords at plugs, convenience receptacles, and the point where they exit from the appliance.
- 11. Cleaning** - The appliance should be cleaned only as recommended by the manufacturer. Clean by wiping with a dry and clean cloth. Do not use chemical cleaners or detergents. Always pull the mains plug before cleaning the unit.
- 12. Non-use Periods** - The power cord of the appliance should be unplugged from the outlet when left unused for a long period of time.
- 13. Object and Liquid Entry** - Care should be taken so that objects do not fall and liquids are not spilled into the enclosure through openings.
- 14. Damage Requiring Service** - The appliance should be serviced by qualified service personnel when:
 - a) The power-supply cord or the plug has been damaged; or
 - b) Objects have fallen, or liquid has been spilled into the appliance; or
 - c) The appliance has been exposed to rain; or
 - d) The appliance does not appear to operate normally or exhibits a marked change in performance; or
 - e) The appliance has been dropped, or the enclosure damaged.
- 15. Servicing** - The user should not attempt to service the appliance beyond that described in the operating instructions. All other servicing should be referred to qualified service personnel.
- 16. Open Fire** – Keep the apparatus away from open fires. Do not place naked flame sources, such as lighted candles on the apparatus.
- 17. Thunderstorms** – During a thunderstorm the mains plug should be unplugged.
- 18. Safety Check** – After servicing the technician should conduct a safety check in order to ensure that the apparatus is working properly and safely.
- 19. Batteries** – Always place batteries in the correct polarization into electrical components. Danger of explosion if battery is incorrectly replaced. Replace only with the same or equivalent type. Do not mix old and new batteries. Take attention to the environmental aspects of battery disposal. Batteries shall not be exposed to excessive heat such as sunshine, fire or the like. Remove batteries before disposing of the product.

20. **Volume Levels** – To prevent possible hearing damage, do not listen at high volume levels for long periods.
21. **Headphones** (if applicable) – Excessive sound pressure from earphones and headphones can cause hearing loss.



WARNING: To reduce the risk of electric shock, do not remove cover (or back). No user serviceable parts inside. Refer servicing to qualified service personnel.



The lightning flash with arrowhead symbol within an equilateral triangle is intended to alert the user to the presence of uninsulated dangerous voltage within the product's enclosure that may be of sufficient magnitude to constitute a risk of electric shock to persons.



The exclamation point within an equilateral triangle is intended to alert the user to the presence of important operating and maintenance (servicing) instructions in the literature accompanying the appliance.

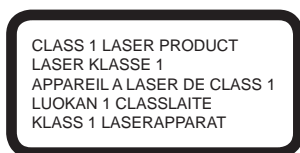

DO NOT STARE INTO BEAM –
INVISIBLE LASER RADIATION



Batteries

Batteries may not be disposed of in regular house hold trash. Every consumer has the obligation to return batteries to special disposal locations.



Disposal of Used Electrical & Electronic Equipment

The meaning of the symbol on the product, its accessory or packaging indicates that this product shall not be treated as household waste. Please, dispose of this equipment at your applicable collection point for the recycling of electrical & electronic equipments waste. By ensuring the correct disposal of this product, you will help prevent potential hazards to the environment and to human health, which could otherwise be caused by unsuitable waste handling of this product. The recycling of materials will help conserve natural resources. For more detailed information about recycling of this product, please contact your local city office, your household waste disposal service or the shop where you purchased the product.

1. Handling discs

- Always keep the CD compartment shut to prevent dust or dirt from getting into the CD mechanism.
- Do not touch the recorded surface.
- Do not stick paper or write on either side of the CD.
- Do not bend the CD.
- Only handle a disc on its outer edges.



2. Storing discs

- To avoid scratches/damages always put CDs back into their cases after use.
- Do not expose CDs to direct sunlight, dust, dirt, high temperatures, high humidity or water.

3. Cleaning discs

- Use a soft cloth to wipe fingerprints and dust from the disc surface.
- Carefully move the cloth from the center of the disc to its edge:



- Never use benzene, thinners, record cleaner fluid or antistatic spray to clean CDs.

4. Compatibility

- Due to the numerous compression methods, some discs may not play.

NOTES ABOUT THIS INSTRUCTION MANUAL

1. This instruction manual is published by the manufacturer without any warranty. Corrections and changes of this instruction manual for the removal of typographic mistakes and editorial inaccuracies as well as due to (technical) improvements (changes) of the devices can be done by the manufacturer at any time without announcement. Changes of this kind are considered in future versions of this user manual. All rights reserved.
2. All figures are only for illustration and do not always show the exact representation of the product.
3. This unit is not intended for use by persons (including children) with reduced physical, sensory, or mental capacities, or lack of experience and knowledge, unless they have been given supervision or instruction concerning use of the appliance by a person responsible for their safety. Children should be supervised to ensure that they do not play with the unit.

FURTHER NOTES ON THE DEVICE

Setting a safe volume level

- If you continually listen to loud music, your hearing gradually adapts to it and gives you the impression that the volume is lower.
- What seems normal to you can be already for long time too loud and unhealthy.
- To protect yourself from this, set the volume to a low level.
- Increase the volume slowly.
- Damage to your hearing can be extensive and cannot be reversed.
- If you notice a hearing problem, please consult a doctor.

Condensation

- Condensation may occur when moving the device from a cold to a warm environment. If there is

moisture inside the player, it may not operate properly. Don't turn on the device and wait about one hour for the moisture to evaporate.

Saving energy

- If the unit is not used for a long period of time, it should be unplugged from the AC socket.
- If there is no playback in any mode (except radio) for approximately 15 minutes and no button is pressed, then the unit will switch into standby mode automatically. To turn the unit back on, press the **⏻ Power** button.

Unpacking

- Take out carefully the unit from the packing. Please keep the packing for further use.
- Carefully remove possible protection cardboards and slipcovers.

Location of Controls

Front

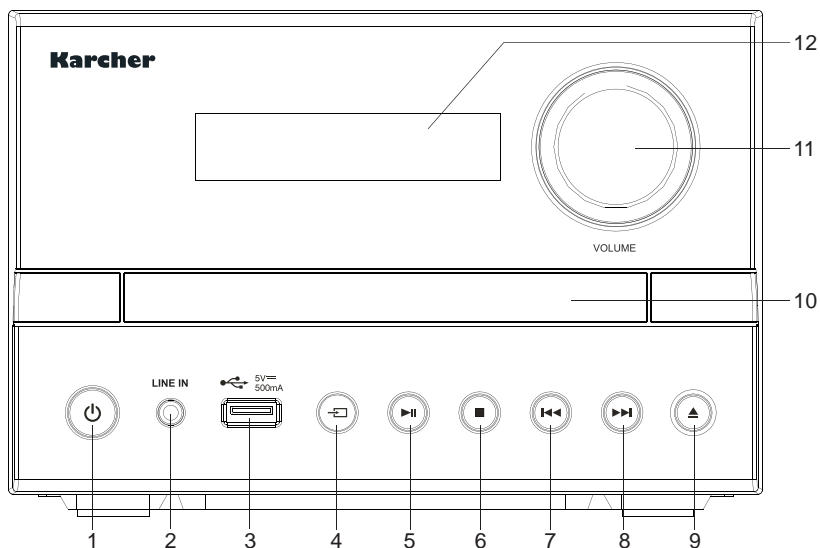

- | | | |
|-------------------|-----------------------|-----------------------|
| 1. Power button | 5. Play/Pause button | 9. Open/Close button |
| 2. Line In | 6. Stop button | 10. Disc tray |
| 3. USB | 7. Previous button | 11. Volume knob |
| 4. Source button | 8. Next button | 12. Display |

Rear

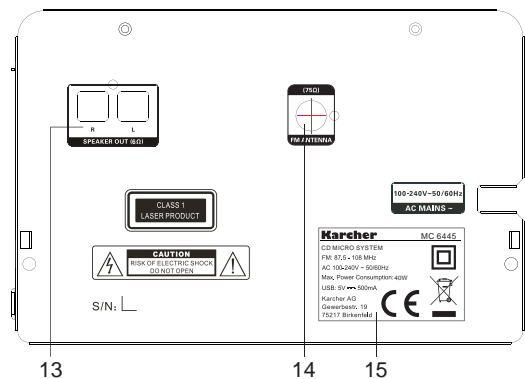

- 13. Speaker output
- 14. FM antenna jack
- 15. Rating label

Remote Control

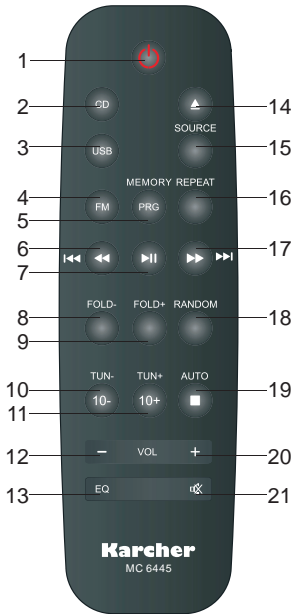

1.	Power	Press to switch the unit on/off (standby mode).
2.	CD	Press to switch to CD mode.
3.	USB	Press to switch to USB mode.
4.	FM	Press to switch to FM radio mode.
5.	MEMORY/PRG	Enter program mode or store radio stations.
6.	Fast Rewind / Previous	CD/USB: Press to select previous track, press and hold to fast rewind. FM: Select previous stored station.
7.	Play/Pause	CD/USB: Start/pause playback.
8.	FOLD-	CD/USB: Select previous folder (if any).
9.	FOLD+	CD/USB: Select next folder (if any).
10.	TUNE-/10-	CD/USB: Skip 10 tracks back. FM: Tune stations backwards.
11.	TUNE+/10+	CD/USB: Skip 10 tracks forward. FM: Tune stations forward.
12.	VOL-	Press to decrease the volume.
13.	EQ	Press repeatedly to select between EQ presets.
14.	Open/Close	Press to open/close the disc tray.
15.	SOURCE	Press repeatedly to select between modes (CD, USB, FM, Line In).
16.	REPEAT	CD/USB: Select between repeat modes.
17.	Fast Forward / Next	CD/USB: Press to select next track, press and hold to fast forward. FM: Select next stored station.
18.	RANDOM	CD/USB: Select shuffle function.
19.	AUTO/ Stop	CD/USB: Stop playback. FM: Start auto-scan.
20.	VOL+	Press to increase the volume.
21.	MUTE	Press to mute the sound.

Power Supply & Antenna

Main Unit

- Connect the power cable to a suitable wall socket.
- Make sure that the output power of the wall outlet matches the required power of the unit as indicated on the rating label.
- Connect the supplied wire antenna to the 75Ω connector on the unit back.



Wire Antenna

Remote Control

1. Remove the battery compartment cover on the back of the remote control.
2. Load one AAA/1.5V battery (not included) into the battery compartment making sure that the battery is inserted with the correct polarity (+/-) as indicated inside the battery compartment.
3. Close the battery compartment cover.

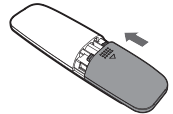
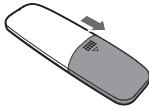

Notes:

- The remote control works within a distance of approximately 8 metres from the sensor and within an angle of about 30° from the left and right side.
- Pay attention to the safety information on page 14.
- If the remote control is not used for a longer period of time, batteries should be removed.

Basic Functions

Switching the Unit On & Off (Standby Mode)

1. Power the unit as described above. The unit is now in standby mode.
2. To switch the unit on, press the **⏻ Power** button. The unit will switch to the last mode used.
3. To switch the unit off (standby mode), press the **⏻ Power** button.

Function Selection (Source)

- To select between modes (CD, USB, FM, Line In), repeatedly press the **⏻ Source** button on the unit or the remote control.
- For CD, USB and FM modes you can also press the according button on the remote control.

Volume Control

- Increase the volume by pressing the **VOL+** button on the remote control or by turning the volume knob on the unit clockwise.
- Decrease the volume by pressing the **VOL-** button on the remote control or by turning the volume knob on the unit counter-clockwise.

Mute

- To mute the sound, press the **🔇 Mute** button on the remote control. Press the button again to turn the sound back on.

Equalizer (EQ)

- This unit is equipped with 5 different equalizer presets (FLAT, ROCK, POP, CLASSIC, JAZZ).
- To select between these presets, repeatedly press the **EQ** button on the remote control.

FM Radio

1. Switch the unit on as described previously.
2. Select the FM mode by pressing the **⏻ Source** button repeatedly or by pressing the **FM** button on the remote control. The frequency will be shown in the display.
3. Select a desired radio station by pressing the **TUNE+** or **TUNE-** button repeatedly.
4. To automatically search for the next available radio station, press and hold for 2 seconds the **TUNE+** or **TUNE-** button.

Manually Store Radio Stations

This unit enables you to store up to 30 radio stations:

1. Tune to a radio station which you would like to store.
2. Press the **MEMORY/PRG** button. The display will show "P 01".
3. Select a desired preset (1 - 30) on which you want to store the current frequency by pressing the **◀◀** or **▶▶** button.
4. Press the **MEMORY/PRG** button again to confirm your setting.
5. Repeat steps 1 - 4 to store up to 30 frequencies.
6. To recall a stored frequency, press the **◀◀ / ▶▶** buttons until you reach the desired preset.

Automatically Store Radio Stations

Rather than manually storing stations, you can also let the unit automatically store found stations:

1. While in FM mode press and hold for 2 seconds the **AUTO** button.
2. The unit will now scan and consecutively store found stations (up to 30).
Once finished, the unit will play the station which was first available.
3. To recall a stored frequency, press the **◀◀ / ▶▶** buttons until you reach the desired preset.

Note: The auto-store overwrites any stations that were stored manually.

CD Player

Playing Discs

1. Switch the unit on and select the CD mode by pressing the **☐ Source** button repeatedly or by pressing the **CD** button on the remote control.
2. Open the CD drawer by pressing the **▲ Open/Close** button. Insert a disc with the printed side facing up.
3. Close the CD drawer by pressing the **▲ Open/Close** button once again. The CD is being read and the total number of tracks will then be shown in the display.
4. Playback starts automatically with the first track.
5. To temporarily stop the playback (pause), press the **▶▶ Play/Pause** button once. Press the button again to resume playback.
6. To stop playback, press the **■ Stop** button.

Fast Forward / Fast Rewind & Skipping Tracks

- To jump to the beginning of the currently playing track, press the **◀◀** button once. Press it a second time to skip to the previous track.
- To skip to the next track, press the **▶▶** button once.
- To fast forward the currently playing track, press and hold the **▶▶** button. Once you reach the desired section of the track, release the button to resume normal playback.
- To fast rewind the currently playing track, press and hold the **◀◀** button. Once you reach the desired section of the track, release the button to resume normal playback.
- To skip forward/back 10 tracks at once, press the **10+** or **10-** button.

Repeat Modes

At any time during playback press the **REPEAT** button on the remote control repeatedly to select between

- Repeat One - the current track will be repeated, the display will show "REP".
- Repeat Folder (if the CD or USB contains albums) - the current folder will be repeated, the display will show "REP ALB".
- Repeat All - All tracks on the CD or USB will be repeated, the display will show "REP ALL".

Note:

- To disable the Repeat functions, press the according **REPEAT** button repeatedly until "OFF" is shown.

Random Mode

- At any time during playback press the **RANDOM** button on the remote control to play all tracks in random order (“SHUFFLE”).
- To disable the shuffle mode, press the **RANDOM** button on the remote control. “OFF” will be shown in the display.

Programming Track Order

You can store up to 20 tracks (audio discs) and up 99 tracks (MP3 discs) in a desired sequence.

1. While in CD stop mode, press the **MEMORY/PRG** button. “01” and “PR01” will be shown in the display.
2. Using the **◀◀ / ▶▶** buttons, select the track to be played first in the sequence. If the disc contains several albums, select the album/folder first using the **FOLD-/+** buttons, followed by the track.
3. Press the **MEMORY/PRG** button again. “PR02” will be flashing in the display.
4. Repeat the steps 2 - 3 to select up to 20 tracks (or 99 tracks) for your sequence.
5. Press the **▶▶ Play/Pause** button to start the playback of your sequence.
6. To stop playback, press the **■ Stop** button. To delete your sequence press this button a second time.

USB

Playing MP3 files from USB

1. Insert a USB stick into the USB port on the unit.
2. Switch the unit on and select the USB mode by pressing the **☰ Source** button repeatedly or by pressing the **USB** button on the remote control.
3. The USB is being read and the playback will start automatically with the first track.
4. To temporarily stop the playback (pause), press the **▶▶ Play/Pause** button once. Press the button again to resume playback.
5. To stop playback, press the **■ Stop** button.

Playback modes

Skipping, fast forwarding and fast rewinding tracks, repeat modes and random function in USB mode are the same as for CD playback. Please see the previous chapter for the instructions.

Notes:

- A USB device must always be connected directly to the USB port of this product. The use of a USB extension cord is not supported by this product. The USB port of this product cannot communicate with a computer directly.
- The reading time for a USB drive varies depending on the speed of the memory device and the number of songs and folders. In some cases the reading time may be as long as 60 seconds.
- When the unit is off (standby mode) no USB device should be connected.
- Always switch off the unit before removing a USB flash drive to prevent damage to your USB device. The manufacturer is not responsible for the loss or damage of data.
- Due to numerous methods of compression it could be that some files or USB flash drives cannot be played.

Line In

You can connect the audio output of an external device such as an MP3 player to this unit to listen to the sound of that device through the amplifier of this music system.

1. To connect the external device please use a standard stereo audio cable (3.5 mm to 3.5 mm plugs, *not included*) to connect the headphone out or audio line out of the external device to the Line input socket of this unit.
2. Turn on the unit and select LINE IN mode by pressing the  **Source** button repeatedly.
3. Switch the external device (e.g. MP3 player) on.
4. Start playback of the external device and adjust the volume control of the main unit to the desired level.
5. Remember to switch off the unit when you are finished using the external device.

Specifications

Power Supply:	AC 100-240V ~ 50/60Hz
USB:	5V  500mA
Frequency Range:	FM 87.5 - 108 MHz
Dimensions (WxDxH) ca.:	180 x 238 x 121 mm (main unit) 126 x 150 x 213 mm (speakers)

Technical specifications and design may change without notice.



We, Karcher AG, herewith confirm that this product is in line with the basic requirements of regulation 2014/53/EU and further relevant regulations.

A copy of the declaration of conformity can be obtained at the following address:

Karcher AG | Gewerbestr. 19 | 75217 Birkenfeld

Or online at the following link:

<http://www.karcher-products.de/index.php/Konformitaetserklaerungen.html>

Karcher

www.karcher-audio.de