



Made for

 iPod  iPhone

MC 6555i

Musikcenter mit CD/MP3-Player, PLL-Radio, USB/SD/MMC
Music Center with CD/MP3-Player, PLL Radio, USB/SD/MMC

| Bedienungsanleitung
| User Manual

Vorwort

Vielen Dank, dass Sie sich für dieses Produkt entschieden haben. Bitte lesen Sie diese Bedienungsanleitung sorgfältig, damit Sie in der Lage sind, die maximale Leistungsfähigkeit dessen auszuschöpfen und die Sicherheit bei Installation, Verwendung und Wartung gewährleistet wird. Bewahren Sie diese Bedienungsanleitung so auf, dass Sie sie immer griffbereit haben.



Unsere Hotline für technische Fragen: **0900/1000036**

(Mo. – Do.: 8.00 – 16.30 Uhr | Fr.: 8.00 – 15.00 Uhr | 0,99 €/Min. aus dem deutschen Festnetz)

Bitte machen Sie von dieser Hotline Gebrauch, da technische Probleme meist hier schon behoben werden können, ohne dass Sie Ihr Gerät einsenden müssen.

Internet: www.karcher-products.de

E-Mail: service@karcher-products.de

Sicherheitshinweise

1. **Bedienungsanleitung lesen** – Lesen Sie die Bedienungsanleitung aufmerksam, um sich mit der Bedienung des Gerätes vertraut zu machen.
2. **Bedienungsanleitung aufbewahren** – Bewahren Sie die Bedienungsanleitung sorgfältig auf.
3. **Hinweise beachten** – Beachten Sie alle Hinweise und Anweisungen in der Bedienungsanleitung.
4. **Wasser und Feuchtigkeit** – Das Gerät darf nicht in der Nähe von Wasser (z. B. einer Badewanne, einem Waschbecken, einem Schwimmbecken, etc.) oder an feuchten Orten, bzw. in tropischem Klima verwendet werden. Stellen Sie keine mit Flüssigkeiten befüllten Objekte oder Gefäße (z. B. Vasen) auf das Gerät. Setzen Sie das Gerät weder Tropf- noch Spritzwasser aus.
5. **Aufstellung** – Das Gerät darf nur auf einer stabilen, ebenen Oberfläche aufgestellt werden. Platzieren Sie das Gerät so, dass es keinen Erschütterungen ausgesetzt werden kann.
6. **Wandmontage** – Eine Wand- oder Deckenmontage darf nur dann erfolgen, wenn das Gerät dafür vorgesehen ist.
7. **Belüftung** – Stellen Sie das Gerät immer so auf, dass die Lüftungsöffnungen nicht blockiert oder verdeckt (z. B. von einem Vorhang, einer Decke, einer Zeitung, etc.) werden. Das Gerät darf z. B. nicht auf einem Bett, Sofa, Teppich, etc. aufgestellt werden. Für eine ausreichende Belüftung sollte ein Freiraum von mindestens 5 cm um das Gerät herum eingehalten werden.
8. **Hitze** – Das Gerät darf nicht in die Nähe von Hitzequellen, wie z. B. einer Heizung, einem Herd oder anderen Geräten gelangen.
9. **Stromversorgung** – Das Gerät darf nur mit der auf der Geräterückseite angegebenen Spannung betrieben werden.
10. **Kabel & Stecker** – Das Netzkabel und der Netzstecker müssen immer in einwandfreiem Zustand sein. Der Netzstecker muss jederzeit erreichbar sein, um das Gerät vom Netz trennen zu können. Sämtliche Kabel sollten immer so ausgelegt werden, dass diese keine Stolperfalle darstellen und nicht beschädigt werden können. Stellen Sie keine Objekte auf Kabel. Wandsteckdosen, Verlängerungskabel und Mehrfachsteckerleisten dürfen niemals überbelegt werden.
11. **Reinigung** – Reinigen Sie das Gerät ausschließlich mit einem trockenen, weichen und sauberen Tuch. Verwenden Sie niemals chemische Reinigungsmittel. Ziehen Sie vor dem Reinigen den Netzstecker.
12. **Nichtverwendung** – Wenn Sie das Gerät für längere Zeit nicht verwenden, ziehen Sie den Netzstecker.
13. **Eintritt von Objekten oder Flüssigkeiten** – Es dürfen keine Objekte in das Gehäuse des Gerätes gelangen. Das Gerät darf niemals in Kontakt mit irgendwelchen Flüssigkeiten gelangen.
14. **Wann Sie eine Servicestelle aufsuchen sollten** – Ziehen Sie umgehend den Netzstecker und suchen Sie eine qualifizierte Servicestelle auf, wenn einer der folgenden Ereignisse eintritt:
 - a) Wenn der Netzstecker oder das Netzkabel beschädigt ist.
 - b) Wenn Objekte in das Gehäuse eingedrungen sind oder das Gerät in Kontakt mit einer Flüssigkeit war.
 - c) Wenn das Gerät nicht ordnungsgemäß funktioniert. Nehmen Sie selbst nur solche Einstellungen vor, die in dieser Bedienungsanleitung erklärt werden.
 - d) Wenn das Gerät heruntergefallen ist oder in sonstiger Weise einer Erschütterung ausgesetzt war.
15. **Reparaturen** – Reparaturen und Wartungsarbeiten dürfen nur von qualifiziertem Fachpersonal durchgeführt werden. Versuchen Sie niemals, das Gerät selbst zu reparieren. Öffnen Sie niemals das Gehäuse.
16. **Offenes Feuer** – Halten Sie das Gerät fern von offenem Feuer. Stellen Sie keine brennenden Kerzen oder ähnliches auf das Gerät.
17. **Gewitter** – Während eines Gewitters sollten Sie den Netzstecker ziehen.
18. **Sicherheitscheck** – Nach einer Reparatur sollte der durchführende Techniker einen Sicherheitscheck des Gerätes vornehmen, um zu versichern, dass das Gerät einwandfrei funktioniert.
19. **Batterien** – Setzen Sie Batterien immer richtig gepolt in elektrische Geräte ein. Explosionsgefahr wenn Batterien falsch eingesetzt werden. Ersetzen Sie alte Batterien stets mit neuen des gleichen Typs. Verwenden Sie alte und neue Batterien nie gleichzeitig. Alte Batterien gehören nicht in den Hausmüll, sondern müssen separat in den dafür vorgesehenen Behältern entsorgt

werden. Batterien dürfen nicht übermäßiger Hitze, wie z. B. durch Sonnenschein, Feuer o. ä. ausgesetzt werden.

20. **Kopfhörer** – Eine zu hohe Lautstärke bei Verwendung von Ohr- oder Kopfhörern kann zu Hörschäden führen (*Kopfhörer nicht im Lieferumfang enthalten*).

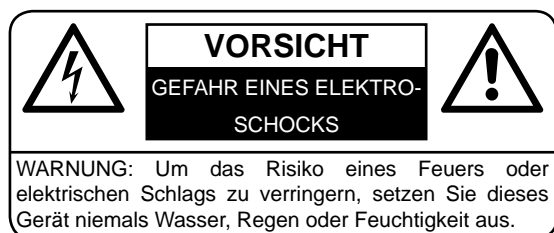

WARNUNG: Um die Gefahr eines elektrischen Schlags zu verringern, öffnen Sie niemals das Gehäuse dieses Gerätes. Versuchen Sie niemals, das Gerät selbst zu reparieren. Wartungsarbeiten und Reparaturen dürfen ausschließlich von qualifiziertem Fachpersonal durchgeführt werden.



Dieses Symbol weist den Benutzer auf gefährliche Spannung innerhalb des Gerätes hin. Es besteht die Gefahr eines elektrischen Schlags.



Dieses Symbol weist den Benutzer auf Teile hin, deren Funktion und Wartung genauestens beschrieben sind.

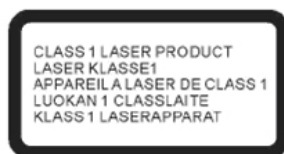

SEHEN SIE NIEMALS DIREKT IN DEN LASERSTRAHL!



Batterien und Akkus

Batterien und Akkus dürfen nicht mit dem normalen Hausmüll entsorgt werden. Jeder Verbraucher ist verpflichtet, alte Batterien und Akkus bei einer Sammelstelle seiner Gemeinde, seines Stadtteils oder im Handel abzugeben, so dass sie einer umweltschonenden Entsorgung zugeführt werden können.



Entsorgung von Elektro- und Elektronikgeräten

Dieses Symbol auf dem Produkt weist darauf hin, dass dieses nicht zusammen mit dem normalen Hausmüll entsorgt werden darf. Für zu entsorgende Elektro- und Elektronikgeräte gibt es ein besonderes, kostenfreies Entsorgungssystem. Weitere Informationen erhalten Sie von Ihrem lokalen Entsorgungsunternehmen oder von dem Händler, bei dem Sie dieses Produkt erworben haben. Mit der getrennten Entsorgung helfen Sie, die Umwelt und Gesundheit Ihrer Mitmenschen zu schützen.

1. Umgang mit Disks

- Das Disk-Fach Ihres Gerätes muss stets geschlossen sein, sodass kein Staub und Schmutz eindringen können, die die Linse beschädigen würden.
- Berühren Sie niemals die bespielte Seite einer Disk.
- Bekleben und beschreiben Sie niemals eine Disk.
- Biegen Sie Disks nicht.
- Halten Sie Disks immer an deren äußeren Kanten.



2. Aufbewahrung von Disks

- Bewahren Sie Disks stets in ihren jeweiligen Schutzhüllen auf.
- Setzen Sie Disks niemals dem direkten Sonnenlicht, Staub, Schmutz, hohen Temperaturen, hoher Luftfeuchtigkeit oder Nässe aus.

3. Reinigen von Disks

- Sollte eine Disk einmal verschmutzt sein, so verwenden Sie zum Säubern ein sauberes, trockenes Tuch.
- Ziehen Sie das Tuch vorsichtig von der Mitte der Disk zur äußeren Kante:



- Verwenden Sie niemals chemische Reinigungsmittel, Wasser, Verdünnungsmittel oder anti-statisches Spray.

4. Kompatibilität

- Aufgrund der Vielzahl von Komprimierungsverfahren kann es vorkommen, dass vereinzelte Disks nicht wiedergegeben werden können.

HINWEISE ZU DIESER BEDIENUNGSANLEITUNG:

1. Diese Bedienungsanleitung wird vom Hersteller ohne jegliche Gewährleistung veröffentlicht. Korrekturen und Änderungen dieser Bedienungsanleitung zur Beseitigung typographischer Fehler und redaktioneller Ungenauigkeiten sowie aufgrund von (technischen) Verbesserungen (Änderungen) der Geräte können vom Hersteller jederzeit ohne Ankündigung vorgenommen werden. Änderungen dieser Art werden in zukünftigen Ausgaben dieser Bedienungsanleitung berücksichtigt. Alle Rechte vorbehalten.
2. Alle Abbildungen dienen ausschließlich der Illustration und zeigen nicht immer die exakte Darstellung des Artikels.
3. Dieses Gerät ist nicht dafür bestimmt, durch Personen (einschließlich Kinder) mit eingeschränkten physischen, sensorischen oder geistigen Fähigkeiten oder mangels Erfahrung und / oder mangels Wissen benutzt zu werden, es sei denn, sie werden durch eine für ihre Sicherheit zuständige Person beaufsichtigt oder erhalten von ihrer Anweisung, wie das Gerät zu benutzen ist. Kinder sollten beaufsichtigt werden, um sicherzustellen, dass sie nicht mit dem Gerät spielen.

WEITERE HINWEISE ZUM GERÄT

Einstellen einer sicheren Lautstärke

- Beim ständigen Hören lauter Musik gewöhnt sich Ihr Gehör daran und lässt die Lautstärke geringer erscheinen.

- Was normal erscheint, kann schon lange zu laut und gesundheitsschädlich sein.
- Stellen Sie zu Ihrer eigenen Sicherheit die Lautstärke niedrig ein.
- Erhöhen Sie die Lautstärke langsam.
- Die Hörschäden können weitreichend und nicht heilbar sein.
- Wenden Sie sich bei Hörproblemen bitte unverzüglich an Ihren Hausarzt.

Kondensation:

- Beim Umsetzen des Geräts von einer kalten in eine warme Umgebung kann es zu Kondensatonsbildung kommen. In diesem Fall sind Fehlfunktionen nicht auszuschließen. Schalten Sie das Gerät nicht ein und benutzen es für etwa 1 Stunde nicht, bis es ausgetrocknet ist.

Energie sparen:

- Bei längerer Nichtbenutzung den Netzstecker aus der Steckdose ziehen.

Auspacken:

- Nehmen Sie Ihr Gerät vorsichtig aus der Verpackung. Sie sollten die Verpackung zur weiteren Verwendung aufheben.
- Entfernen Sie vorsichtig etwaige Schutzkartons und Schutzfolien.
- Die Hinweisaufkleber zur Verkabelung sollten erst nach dem Anschluss entfernt werden.

Aufbaudiagramm:

1. Wandmontage

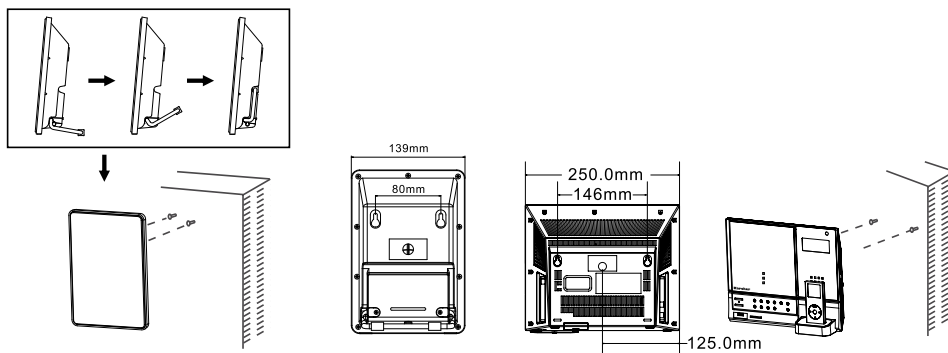

2. Lautsprecheranschluss

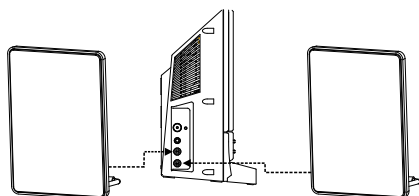

3. Docking-Adapter (nicht im Lieferumfang)

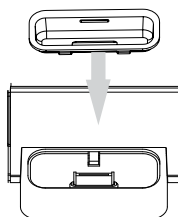

BEDIENELEMENTE

1. Lautsprecher
2. 75Ω-Anschluss
3. Line-In-Anschluss
4. Rechter Lautsprecherausgang
5. Linker Lautsprecherausgang
6. iPod/MEM/C-ADJ.-Taste
7. Radio-Search-Taste
8. CD-Fach OPEN/CLOSE-Taste
9. Standby-LED-Anzeige
10. Standby/On-Taste
11. USB-Anschluss
12. Preset/Folder-Down-Taste
13. SD/MMC-Kartenleser
14. Preset/Folder-Up-Taste
15. Skip/Tune-Search-Down-Taste
16. Skip/Tune-Search-Up-Taste
17. Function-Taste
18. Volume-Down-Taste
19. iPod-Dock
20. Volume-Down-Taste
21. PLAY/PAUSE/ENTER-Taste
22. STOP/MENU-Taste
23. LCD-Display
24. IR-Sensor der Fernbedienung
25. CD-Fach
26. Kopfhöreranschluss
27. Netzschalter
28. Netzkabel
29. Batteriefach für Speicher-Back-Up-Batterie
30. Wandaufhängung

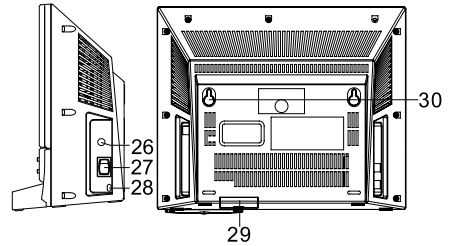
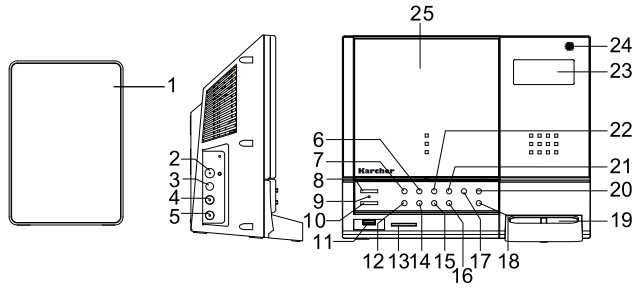

FERNBEDIENUNG

1. Standby-Taste
2. Mute-Taste
3. Preset/Folder-Up-Taste
4. Preset/Folder-Down-Taste
5. Skip/Tune-Search-Down-Taste
6. Repeat-Taste
7. Intro-Taste
8. Random-Taste
9. ID3/MONO/ST.-Taste
10. Volume-Up-Taste
11. Function-Taste
12. Volume-Down-Taste
13. Radio-Search-Taste
14. PLAY/PAUSE/ENTER-Taste
15. EQ-Taste
16. Skip/Tune-Search-Up-Taste
17. STOP/MENU-Taste
18. Sleep-Taste
19. Timer-Taste
20. Zifferntasten
21. iPod/MEM/CLOCK-ADJ.-Taste
22. Radio-Mode-Taste

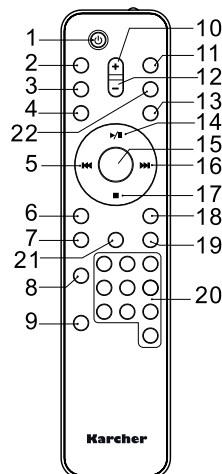

Einsetzen der Batterien in die Fernbedienung

Schieben Sie die Abdeckung des Batteriefachs nach unten. Nehmen Sie die Abdeckung vom Batteriefach ab. Setzen Sie zwei Batterien des Typs UM-4, 1.5V (*nicht im Lieferumfang enthalten*) ein. Achten Sie beim Einsetzen der Batterien auf die im Batteriefach und auf den Batterien dargestellte Polarität („+“ und „-“). Setzen Sie den Batteriefachdeckel wieder auf das Batteriefach auf. Drücken Sie den Deckel leicht herunter und schieben Sie ihn bis zum Einrasten nach oben.

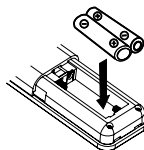

Hinweis: Nehmen Sie bei längerer Nichtbenutzung die Batterien aus der Fernbedienung heraus. Legen Sie keine alten und neuen Batterien gleichzeitig ein. Legen Sie keine normalen und wiederaufladbaren Batterien gleichzeitig ein. Wenn die Batterien schwach werden, ist die Funktion der Fernbedienung beeinträchtigt. Ersetzen Sie die Batterien durch neue.

LCD-DISPLAY

- A. Timer-Anzeige
- B. Album/Radio Speicherplatzanzeige
- C. Repeat 1- & All-Anzeige
- D. Stereo-Anzeige
- E. Lautstärkeanzeige
- F. Sleep-Anzeige
- G. Titel/Nummer/Zeit-Anzeige
- H. RDS-Anzeige

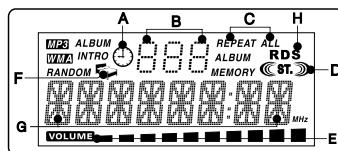

ERSTE INBETRIEBNAHME

Verbinden Sie zunächst das Netzkabel mit einer geeigneten Wandsteckdose. Achten Sie darauf, dass die Ausgangsleistung der Steckdose mit der auf der Geräterückseite angegebenen Spannung übereinstimmt. Stellen Sie dann den Netzschalter auf die Position „ON“. Das Gerät befindet sich nun im Standby-Modus.

Um das Gerät ein- oder auszuschalten, drücken Sie die STANDBY/ON-Taste am Gerät oder auf der Fernbedienung.

Hinweis: Um das Gerät vollständig auszuschalten, stellen Sie den Netzschalter auf „OFF“ oder ziehen Sie den Netzstecker.

EINSCHALTEN/STANDBY

1. Drücken Sie die STANDBY/ON-Taste am Gerät oder auf der Fernbedienung, um das Gerät einzuschalten.
2. Wählen Sie die Audioeingangsquelle (CD, USB, SD CARD, iPod, AUX oder TUNER) aus, indem Sie die FUNCTION-Taste drücken.
3. Stellen Sie anhand des Lautstärkereglers (VOLUME+/-) die gewünschte Lautstärke ein.
4. Um das Gerät wieder in den Standby-Modus zu schalten, drücken Sie die STANDBY-Taste am Gerät oder auf der Fernbedienung.

Hinweise:

- Wenn sich das Gerät im CD-, USB-, CARD oder iPod-Modus befindet, aber kein entsprechendes Medium eingelegt ist, schaltet sich das Gerät nach 15 Minuten automatisch ab.
- Wenn sich das Gerät im iPod-Modus befindet, aber kein iPod angeschlossen ist, so schaltet sich das Gerät nach 15 Minuten automatisch ab.
- Drücken Sie im Standby-Modus eine beliebige Taste, um das Display 10 Sekunden lang zu beleuchten.
- Wenn Sie das Gerät nicht verwenden, schalten Sie dieses anhand des Netzschalters aus.

UHRZEITEINSTELLUNG

Das Gerät muss sich im Standby-Modus befinden.

1. Halten Sie die Taste iPod/MEM/C-ADJ. gedrückt, bis die Zeit im 12-Stunden-Modus oder im 24-Stunden-Modus angezeigt wird und blinkt.
2. Drücken Sie ►►SKIP/TUN. UP bzw. ◀◀SKIP/TUN. DOWN, um zwischen 12-Stunden-Anzeige

- und 24- Stunden-Anzeige umzuschalten.
- Drücken Sie die Taste iPod/MEM/C-ADJ. ein weiteres Mal. Die Stundenanzeige blinkt. Stellen Sie mit ►►SKIP/TUN. UP bzw. ◀◀SKIP/TUN. DOWN die Stunden ein.
 - Drücken Sie die Taste iPod/MEM/C-ADJ. ein weiteres Mal. Die Minutenanzeige blinkt. Stellen Sie mit ►►SKIP/TUN. UP bzw. ◀◀SKIP/TUN. DOWN die Minuten ein.
 - Drücken Sie die Taste iPod/MEM/C-ADJ. ein weiteres Mal, um die Zeiteingabe zu bestätigen.

Hinweis:

Wenn innerhalb von ca. 10 Sekunden keine Taste gedrückt wird, wird der Einstellmodus verlassen und zum letzten Modus zurückgekehrt.

TIMEREINSTELLUNGEN (über Fernbedienung)

Das Gerät muss sich im Standby-Modus befinden und die Uhrzeit muss eingestellt sein.

- Halten Sie kurz die Taste TIMER gedrückt. Auf dem Display werden „⌚ ON“ und „00:00“ angezeigt, wobei die Stundenanzeige blinkt (siehe Abbildung F1).
- Stellen Sie die Stunden mit ►►SKIP/TUN. UP bzw. ◀◀SKIP/TUN. DOWN ein.
- Drücken Sie die Taste TIMER ein weiteres Mal. Die Minutenanzeige blinkt. Stellen Sie mit ►►SKIP/TUN. UP bzw. ◀◀SKIP/TUN. DOWN die Minuten ein.
- Drücken Sie die Taste TIMER ein weiteres Mal, um die Einschaltzeit des Timers zu bestätigen.
- Auf dem Display wird „⌚ OFF“ angezeigt und die Stundenanzeige blinkt (siehe Abbildung F2).
- Wiederholen Sie die Schritte 2 bis 3 und bestätigen Sie mit einem erneuten Tastendruck auf TIMER die Ausschaltzeit des Timers.
- Wählen Sie mit ►►SKIP/TUN. UP bzw. ◀◀SKIP/TUN. DOWN die Betriebsart „TUNER“, „CD“, „USB“, „CARD“ oder „iPod“ für den eingestellten Zeitpunkt aus.
- Drücken Sie die Taste TIMER ein weiteres Mal. Die Anzeige „VOL“ blinkt auf dem Display. Stellen Sie mit ►►SKIP/TUN. UP bzw. ◀◀SKIP/TUN. DOWN die gewünschte Musiklautstärke ein.
- Nachdem Sie Ein- und Ausschaltzeiten festgelegt haben drücken Sie erneut die TIMER-Taste. Im Display wird „⌚“ angezeigt.
- Das Gerät schaltet sich automatisch zur eingestellten Einschaltzeit ein, geht in die voreingestellte Betriebsart und schaltet sich automatisch zur eingestellten Ausschaltzeit aus.

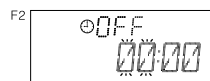
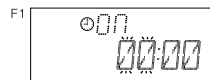

Hinweise:

- Wenn innerhalb von ca. 10 Sekunden keine Taste gedrückt wird, wird der Einstellmodus verlassen und zum letzten Modus zurückgekehrt.
- Wenn während dem Einstellen der Einschaltzeit des Timers das Display „ERROR“ anzeigt, sind Einschalt- und Ausschaltzeit identisch. In diesem Fall stellen Sie bitte zuerst die Ausschaltzeit ein.

FUNKTIONSAUSWAHL

Mit jedem Tastendruck auf FUNCTION können Sie eine andere Betriebsart wählen, siehe unten:



RADIOBETRIEB

- Schalten Sie das Gerät ein und drücken Sie wiederholt die FUNCTION-Taste am Gerät oder auf der Fernbedienung, um das Radio („TUNER“) auszuwählen.
- Wählen Sie anhand der Tasten SKIP/TUNE SEARCH (UP oder DOWN) am Gerät oder auf der Fernbedienung einen gewünschten Sender aus.

MONO/STEREO-AUSWAHL

Mit diesem Gerät können Sie FM(UKW)-Sender empfangen.

- Falls Sie keinen UKW-Stereosender auswählen können, drücken Sie die Taste ID3/MONO/ST. auf der Fernbedienung. Im Display wird „STEREO“ angezeigt und wenn Sie einen UKW-Stereo-

sender empfangen, wird die UKW-Stereobetriebsart „**ST**“ angezeigt.

2. Wenn Sie erneut die Taste ID3/MONO/ST. drücken, schaltet das Gerät wieder in den Monobetrieb und der UKW-Stereostatus „**ST**“ erlischt.

Automatische Sendersuche

1. Halten Sie die Taste **▶▶ SKIP/TUN. UP** bzw. **◀◀ SKIP/TUN. DOWN** mindestens eine Sekunde lang gedrückt. Lassen Sie die Taste dann los. Der Tuner sucht automatisch nach dem ersten Radiosender mit ausreichender Signalstärke.
2. Wiederholen Sie die oben beschriebenen Schritte, falls Sie einen anderen Sender einstellen möchten.

Speichern von Radiosendern

Sie können Ihre Lieblingsradiosender im Programmspeicher abspeichern (bis zu 30 UKW-Sender).

1. Stellen Sie den gewünschten Sender ein.
2. Drücken Sie die Taste iPod/MEM/C-ADJ.
3. Drücken Sie die Taste PRESET/FOLDER (UP bzw. DOWN), um die gewünschte Speichernummer anzuwählen.
4. Drücken Sie die Taste iPod/MEM/C-ADJ. ein weiteres Mal, um Ihre Auswahl zu bestätigen.
5. Um weitere Sender abzuspeichern, wiederholen Sie bitte die Schritte 2 bis 4.
6. Um die gespeicherten Sender auszutauschen, wiederholen Sie bitte die Schritte 2 bis 4.

Hinweise:

- Das Abspeichern eines neuen Radiosenders auf einem Speicherplatz löscht den zuvor auf diesem Speicherplatz enthaltenen Radiosender.
- Zum Löschen aller vorbelegten Sender halten Sie die Taste PLAY/PAUSE im Standbymodus kurz gedrückt.

Auswählen der gespeicherten Radiosender

1. Drücken Sie Taste PRESET/FOLDER (UP bzw. DOWN), um den gewünschten gespeicherten Radiosender aufzurufen.
2. Die Speicher Nummer des Radiosenders wird zusammen mit der entsprechenden Radiofrequenz angezeigt.

75Ω

1. Schließen Sie ein Antennenkabel (*nicht im Lieferumfang enthalten*) an den 75Ω-Anschluss des Gerätes an (siehe Abbildung Fig. A).
2. Schließen Sie das andere Ende des Antennenkabels an einen geeigneten Hausantennen- oder Kabelanschluss an, um nach verfügbaren UKW-Sendern zu suchen.

Hinweis: Wenn Sie nicht über einen Antennenanschluss verfügen, so schließen Sie die mitgelieferte FM-Wurfantenne am 75Ω-Anschluss des Gerätes an, um Radiosender zu empfangen (siehe Abbildung Fig. B).

Fig. A

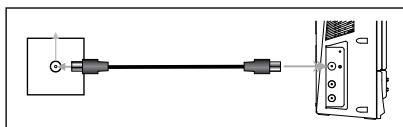
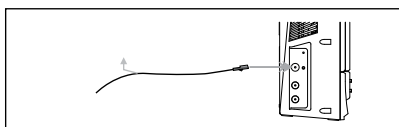
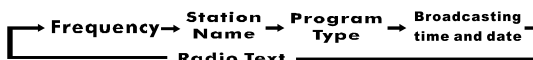

Fig. B



RDS-Funktion

Drücken Sie die Radio-Mode-Taste auf der Fernbedienung, um zwischen verschiedenen RDS-Infoanzeigen zu wechseln (nur verfügbar, wenn dies der jeweilige Sender zur Verfügung stellt):



Wichtig: Nicht alle Radiosender bieten RDS an. Dieses Gerät kann nur RDS-Informationen anzeigen, wenn diese vom jeweiligen Sender gesendet werden. Bei nicht optimalem Empfang kann es vorkommen, dass in der RDS-Anzeige ein par Zeichen fehlen oder nicht richtig angezeigt werden.

Um einen Sender anhand seiner Programmkategorie zu suchen, drücken Sie im Radiomodus die Radio-Search-Taste. Wählen Sie mit der Taste PRESET/FOLDER (UP oder DOWN) zwischen den verfügbaren Kategorien:



Wenn die gewünschte Kategorie angezeigt wird, drücken Sie die Taste SKIP/TUNE SEARCH (UP oder DOWN), um die Suche nach entsprechenden Sendern zu starten. Der nächste Sender, der der gewählten Kategorie entspricht, wird wiedergegeben. Wenn kein passender Sender gefunden wird, erscheint "NO FOUND" im Display.

CD/MP3/WMA-BETRIEB

Laden einer Disk (CD/MP3/WMA)

1. Schalten Sie das Gerät ein und drücken Sie die FUNCTION-Taste, um den CD-Modus auszuwählen.
2. Drücken Sie die Taste OPEN/CLOSE am Gerät oder auf der Fernbedienung - das CD-Fach öffnet sich nun automatisch (Abb. F3).
3. Legen Sie eine CD mit der bedruckten Seite nach außen zeigend in das CD-Fach ein. Drücken Sie die Taste OPEN/CLOSE, um das CD-Fach zu schließen. Die CD wird nun gelesen.

F3



F4



F5



Hinweise:

- Dieser Player kann CD, CD-R, CD-RW und MP3/WMA-Disks wiedergeben.
- Es können „8 cm“- und „Multisession“-MP3-CDs gelesen werden.
- Die Wiedergabe-Transferrate liegt bei 8-256 kbps (MP3), bzw. 8-192 kbps (WMA).
- Eine CD kann max. 99 Verzeichnisse und 999 Tracks enthalten.
- Aufgrund unterschiedlicher Komprimierungsverfahren ist es möglich, dass einige Disks nicht abgespielt werden können. Falls eine CD oder der Inhalt nicht gelesen werden können, wird die Meldung „NO DISC“ angezeigt (siehe Abb. F4).

Wiedergabe einer Disk

- CD

1. Legen Sie eine Disk ein. Die Wiedergabe wird durch Drücken von PLAY/PAUSE gestartet. Die Wiedergabe beginnt mit dem ersten Track. In der Anzeige wird „Cd“, die laufende Tracknummer und die abgelaufene Zeit angezeigt (siehe Abb. F5).
2. Drücken Sie PLAY /PAUSE, um die Wiedergabe zu unterbrechen. Die Anzeige der abgelaufenen Zeit blinkt (siehe Abb. F6).
3. Drücken Sie erneut PLAY/PAUSE, um die Wiedergabe fortzusetzen.
4. Drücken Sie einmal die Taste ►► SKIP/TUN. UP bzw. ◀◀SKIP/TUN. DOWN. Die vorherige oder nächste Tracknummer erscheint und die Wiedergabe wird gestartet.
5. Halten Sie die Taste ►► SKIP/TUN. UP bzw. ◀◀SKIP/TUN. DOWN gedrückt, um den laufenden Titel zu durchsuchen.
6. Drücken Sie STOP ■, um die Wiedergabe zu beenden.

- MP3/WMA

1. Legen Sie eine MP3/WMA-Disk ein. Die Wiedergabe wird durch Drücken von PLAY/PAUSE gestartet. Die Wiedergabe beginnt mit dem ersten Track. In der Anzeige werden „MP3“, die

- Albumnummer, die laufende Tracknummer und die abgelaufene Zeit angezeigt (siehe Abb. F7).
2. Drücken Sie PLAY/PAUSE, um die Wiedergabe zu unterbrechen. Die Anzeige der abgelaufenen Zeit blinkt (siehe Abb. F8).
 3. Drücken Sie erneut PLAY/PAUSE, um die Wiedergabe fortzusetzen.
 4. Drücken Sie einmal die Taste ►► SKIP/TUN. UP bzw. ◀◀ SKIP/TUN. DOWN. Die vorherige oder nächste Tracknummer erscheint und die Wiedergabe wird gestartet.
 5. Halten Sie die Taste ►► SKIP/TUN. UP bzw. ◀◀ SKIP/TUN. DOWN gedrückt, um den laufenden Titel zu durchsuchen.
 6. Wenn mehrere Verzeichnisse auf der Disk angelegt sind, können Sie diese auswählen, indem Sie die Taste PRESET/FOLDER (UP oder DOWN) drücken.
 7. Drücken Sie STOP ■, um die Wiedergabe zu beenden.

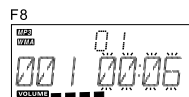
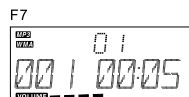

Hinweis: Sollte das Gerät einmal nicht korrekt funktionieren, starten Sie es neu, indem Sie den Netzstecker ziehen.

ID3-Tags (über Fernbedienung)

Nur im MP3/WMA-Modus.

1. Drücken Sie ID3/MONO/ST. zum Aufrufen der ID3-Funktion.
2. Wenn die MP3-Datei ID3-Informationen enthält, werden automatisch „Title“, „Artist“ und „Album“ auf dem Display angezeigt.
3. Drücken Sie erneut ID3/MONO/ST. Die ID3-Funktion wird ausgeschaltet.



USB-/SD-KARTEN-BETRIEB

USB-Geräte und SD-Karten nur im Standby-Betrieb einstecken oder abziehen!

1. Stecken Sie ein USB-Gerät in den USB-Anschluss oder eine SD/MMC-Speicherkarte in den Kartenleser. Drücken Sie dann die STANDBY-Taste, um das Gerät einzuschalten.
2. Drücken Sie die FUNCTION-Taste am Gerät oder auf der Fernbedienung um den Modus USB oder SD/MMC auszuwählen. Das Gerät liest nun die Gesamtanzahl an Verzeichnissen und Tracks (Abb. F9).
3. Wenn auf dem USB-Gerät mehrere Verzeichnisse angelegt sind:
 - a. Wählen Sie mit den Tasten PRESET/FOLDER (UP oder DOWN) zwischen den Verzeichnissen.
 - b. Wählen Sie mit den Tasten SKIP/TUNE SEARCH (UP oder DOWN) zwischen den Titeln im jeweiligen Verzeichnis.
4. Wenn MP3-, bzw. WMA-Dateien über ID3-Tags verfügen:
 - a. Drücken Sie während der Wiedergabe von entsprechenden MP3- oder WMA-Dateien die Taste ID3/MO./ST. einmal. Im Display wird „ID3 ON“ angezeigt. Titel, Interpret und Albumname werden dann im Display angezeigt.
 - b. Um die Anzeige der ID3-Tags wieder auszuschalten, drücken Sie erneut die Taste ID3/MO./ST. Im Display wird „ID3 OFF“ angezeigt.

Hinweise:

- Im USB/SD-Modus werden MP3- und WMA-Dateien unterstützt. Aufgrund unterschiedlicher Komprimierungsverfahren kann es vorkommen, dass vereinzelte Dateien nicht wiedergegeben werden können.
- Dieses Gerät unterstützt die meisten USB-Sticks und SD/MMC/SDHC-Speicherkarten (bis zu 32GB bei SDHC-Karten). Generell gilt, je größer der Speicher des Mediums ist, desto länger dauert das Einlesen. Wenn der Speicher zu groß ist, kann dieser nicht gelesen werden. Des Weiteren kann es vorkommen, dass einige USB-Geräte oder SD/MMC/SDHC-Speicherkarten aufgrund verschiedener Standards einzelner Hersteller nicht mit diesem Gerät kompatibel sind.
- Es werden USB1.1 und 2.0 unterstützt.

- „Dual-Voltage-MMC“- und „MMC-Plus“-Speicherkarten werden nicht unterstützt.
- DRM-geschützte WMA-Dateien werden nicht unterstützt.
- Bei Verwendung eines USB-Verlängerungskabels darf dieses max. 0,5 m lang sein.

Wiedergabe aller Titel auf dem USB-Stick/der SD-Speicherkarte

1. Die Wiedergabe wird durch drücken der Taste PLAY/PAUSE gestartet und beginnt mit dem ersten Titel. Im Display wird die Titelnummer und die abgelaufene Zeit angezeigt (Abb. F10)
2. Um die Wiedergabe anzuhalten, drücken Sie die Taste PLAY/PAUSE. Die Zeitanzeige blinkt (Abb. F11).
3. Um die Wiedergabe fortzusetzen, drücken Sie erneut die PLAY/PAUSE-Taste.
4. Um die Wiedergabe zu beenden, drücken Sie die Taste STOP/MENU.

Hinweis: Ein USB-Gerät, bzw. eine SD/MMC/SDHC-Speicherkarte darf nur im Standbymodus eingesteckt oder abgezogen werden. Andernfalls kann das jeweilige Gerät beschädigt werden. Der Hersteller haftet nicht für Datenverlust oder Beschädigungen an USB-Geräten oder SD/MMC/SDHC-Speicherkarten.

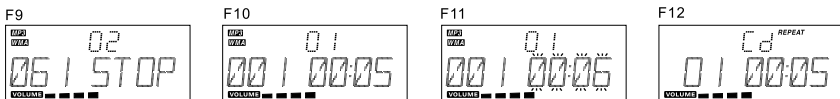

WIEDERHOLUNGSMODUS (REPEAT, über Fernbedienung)

- CD

1. Falls Sie während der Wiedergabe einer Audio-CD einen einzelnen Track wiederholen möchten, drücken Sie einmal die Taste REPEAT. Die Anzeige „REPEAT“ leuchtet auf (Abb. F12).
2. Falls Sie alle Tracks wiederholen möchten, drücken Sie zweimal die Taste REPEAT. Die Anzeige „REPEAT ALL“ leuchtet auf (Abb. F13).
3. Zum Beenden der Wiederholfunktion drücken Sie dreimal die Taste REPEAT.

- MP3/WMA

1. Falls Sie während der Wiedergabe einer MP3/WMA-CD einen einzelnen Track wiederholen möchten, drücken Sie einmal die Taste REPEAT. Die Anzeige „REPEAT“ leuchtet auf (Abb. F14).
2. Falls Sie alle Tracks wiederholen möchten, drücken Sie zweimal die Taste REPEAT. Die Anzeige „REPEAT ALL“ leuchtet auf (Abb. F15).
3. Falls Sie das aktuelle Album wiederholen möchten, drücken Sie dreimal die Taste REPEAT. Die Anzeige „REPEAT ALBUM“ leuchtet auf (Abb. F16).
4. Zum Beenden der Wiederholfunktion drücken Sie viermal die Taste REPEAT.

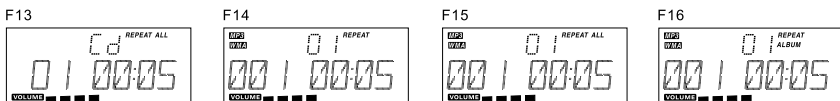

PROGRAMMIEREN EINER WIEDERGABEREIHENFOLGE

Sie können durch das Programmieren des CD-Players bis zu 32 Tracks im Audio-CD-Modus oder bis zu 64 Tracks im MP3-/WMA-/USB-/SD-Modus in beliebiger Reihenfolge abspielen. Das Programmieren ist nur im Stoppmodus möglich.

1. Festlegen der Reihenfolge

- CD

1. Drücken Sie die Taste iPod/MEM/C-ADJ., um in den Programmmodus zu wechseln (Abb. F17).
2. Wählen Sie mit den Tasten SKIP/TUNER SEARCH(UP oder DOWN) den Titel, der als erstes abgespielt werden soll.
3. Drücken Sie erneut die Taste iPod/MEM/C-ADJ., um zu bestätigen.
4. Wiederholen Sie die Schritte 3 und 4, um die weiteren Titel festzulegen.

- MP3/WMA/USB/SD-KARTE

1. Drücken Sie die Taste iPod/MEM/C-ADJ., um in den Programmmodus zu wechseln. Die Anzeige der Albumnummer blinkt (Abb. F18).
2. Drücken Sie die Taste PRESET/FOLDER, um das gewünschte Verzeichnis auszuwählen.
3. Öffnen Sie das Verzeichnis durch drücken der Taste MEM/C-ADJ. Die Anzeige der Titelnummer blinkt (Abb. F19).
4. Wählen Sie mit den Tasten SKIP/TUNER SEARCH(UP oder DOWN) den Titel, der als erstes abgespielt werden soll.
5. Drücken Sie erneut die Taste iPod/MEM/C-ADJ., um zu bestätigen.
6. Wiederholen Sie die Schritte 2 bis 4, um die weiteren Titel festzulegen.



2. PROGRAMMIERTE REIHENFOLGE ABSPIELN

Nachdem Sie die Titel in die gewünschte Reihenfolge gebracht haben, drücken Sie die Taste PLAY/PAUSE am Gerät oder auf der Fernbedienung, um die Wiedergabe mit dem ersten Titel zu beginnen. Nachdem alle Titel wiedergegeben wurden, erscheint im Display die Anzahl aller Titel und die entsprechende Abspielzeit.

3. PROGRAMMIERTE REIHENFOLGE LÖSCHEN

1. Drücken Sie die STOP-Taste oder öffnen Sie das Diskfach, um die programmierte Reihenfolge zu löschen.
2. Wenn Sie eine neue Reihenfolge festlegen, wird die zuvor gespeicherte ebenfalls gelöscht.

Hinweise:

1. Falls Sie während der Wiedergabe den aktuellen Track wiederholen möchten, drücken Sie einmal die Taste REPEAT. Die Anzeige „REPEAT“ leuchtet auf.
2. Falls Sie alle Tracks wiederholen möchten, drücken Sie zweimal die Taste REPEAT. Die Anzeige „REPEAT ALL“ leuchtet auf.
3. Zum Beenden der Wiederholungsfunktion drücken Sie dreimal die Taste REPEAT.

ZUFALLSWIEDERGABE (RANDOM, über Fernbedienung)

1. Drücken Sie einmal die Taste RANDOM. Die Anzeige „RANDOM“ leuchtet auf (siehe Abb. F20).
2. Drücken Sie ggf. PLAY/PAUSE, um die Wiedergabe zu starten. Die Tracks werden in zufälliger Reihenfolge abgespielt.
3. Drücken Sie die Taste RANDOM ein weiteres Mal, um die Zufallswiedergabe zu beenden.

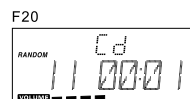

ANSPIELEN (INTRO, über Fernbedienung)

1. Drücken Sie einmal die Taste INTRO. Die Anzeige „INTRO“ leuchtet auf (Abb. F21). Das Gerät gibt die ersten 10 Sekunden jedes Tracks wieder.
2. Drücken Sie die Taste INTRO ein weiteres Mal, um das Anspielen zu beenden.



iPhone/iPod-BETRIEB

Im STANDBY-Modus:

1. Setzen Sie iPhone/iPod (*nicht im Lieferumfang enthalten*) vorsichtig in die Dockingstation an der Gerätevorderseite ein.
2. Schalten Sie das Gerät ein und wählen Sie den iPod-Modus, indem Sie die FUNCTION-Taste drücken. Im Display erscheint die Anzeige "iPod" (Abb. F22).

Im iPod/iPhone-Modus:

1. Drücken Sie PLAY/PAUSE, um die Wiedergabe von iPod/iPhone zu starten. Stellen Sie anhand der Volume-Tasten die gewünschte Lautstärke ein.
Um die Wiedergabe zu beenden, drücken Sie STOP/MENU.
2. Um die Wiedergabe zu unterbrechen, drücken Sie PLAY/PAUSE. Um die Wiedergabe am selben Punkt wieder fortzusetzen, drücken Sie erneut PLAY/PAUSE.
3. Drücken Sie einmal die Taste ►►SKIP/TUN. UP bzw. ◀◀SKIP/TUN. DOWN. Die vorherige oder nächste Tracknummer erscheint und die Wiedergabe wird gestartet.
4. Halten Sie die Taste ►►SKIP/TUN. UP bzw. ◀◀SKIP/TUN. DOWN gedrückt, um den laufenden Titel zu durchsuchen.
5. Drücken Sie REPEAT oder RANDOM auf der Fernbedienung, um eine Wiederholmodus oder Zufallswiedergabe zu aktivieren.

Hinweise:

- Die Wiederhol- und Zufallswiedergabefunktionen werden von iPod Touch Version 1.1.4 oder höher unterstützt.
- Die oben erklärten Funktionen können auch bei gesperrtem Bildschirm ausgeführt werden.

iPhone/iPod-Menü-Modus:

Sie können das Menü des iPod/iPhone über die Fernbedienung wie folgt steuern.

Hinweis: iPod touch & iPhone müssen zuerst in den Musikmodus geschaltet werden, bevor dies möglich ist.

1. Drücken Sie im iPod-Modus die Taste iPod/MEM/CLOCK-ADJ. einmal, um den iPod-Menü-Modus aufzurufen. Im Display erscheint die iPod-Menü-Anzeige (Abb. F23).
2. Nun kann das iPod-Menü anhand der Tasten der Fernbedienung gesteuert werden.
 - a. Drücken Sie wiederholt die Taste STOP/MENU (nur iPod), um zum iPod-Hauptmenü zu gelangen.
 - b. Wählen Sie mit den Tasten SKIP/TUNE SEARCH (UP oder DOWN) einen beliebigen Menüpunkt aus.
 - c. Um den Menüpunkt zu öffnen, drücken Sie die Taste PLAY/PAUSE/ENTER (nur iPod).
3. Um zum normalen Wiedergabemodus zurückzukehren, drücken Sie die Taste iPod/MEM/CLOCK-ADJ. erneut. Im Display wird wieder IPOD angezeigt und die oben beschriebenen Tasten bewirken wieder die Wiedergabefunktionen.

F23



Aufladen des iPod/iPhone-Akkus:

- iPhone/iPod verfügen über einen integrierten, nicht herausnehmbaren Akku, der nach einiger Zeit der Verwendung aufgeladen werden muss.
- Der Akku des iPod/iPhone kann über die Dockingstation am Gerät geladen werden. Das Gerät muss sich dabei im Standby-Modus befinden oder eingeschaltet sein, wobei es keine Rolle spielt, in welchem Modus sich das Gerät befindet.

Hinweise:

- Es wird empfohlen das Gerät während des Ladens des iPod/iPhone-Akkus nicht in den Radiomodus zu schalten, da der Empfang beeinträchtigt werden kann.
- iPod oder iPhone können zu jeder Zeit, in der sich das Gerät im iPod- oder iPod-Menü-Modus befindet, über die Fernbedienung, das Gerät oder iPod/iPhone selbst gesteuert werden.
- Um Beschädigungen an iPod/iPhone oder am Gerät zu vermeiden, muss der iPod / das iPhone stets fest in der Dockingstation sitzen.
- Der Akkuladevorgang dauert länger, wenn die Musikwiedergabe von iPod/iPhone aktiv ist.

AUX IN (Line In)

Der AUX-In-Anschluss befindet sich an der Seite des Gerätes. Über ein 3,5 mm Stereokabel (*nicht im Lieferumfang enthalten*) können Sie externe Komponenten, wie z. B. einen MP3-Player anschließen.

1. Um die AUX-Funktion auszuwählen, drücken Sie wiederholt die FUNCTION-Taste am Gerät oder auf der Fernbedienung bis „AUX“ im Display angezeigt wird.
2. Starten Sie die Wiedergabe am externen Gerät.

EINSCHLAFUNKTION EINSTELLEN (über Fernbedienung)

1. Falls Sie mit Musik einschlafen möchten, drücken Sie die Taste SLEEP.
2. Sie können den Zeitraum bis zum automatischen Ausschalten auswählen: 90, 80, 70 usw. bis 10 Minuten. Sie können die Einschlaffunktion im Radio-, CD/MP3, USB, SD/MMC, iPod oder AUX-Betrieb einstellen.



EQUALIZER (über Fernbedienung)

Drücken von EQ zeigt den aktuell eingestellten Klangeffekt an.

Wählen Sie den gewünschten Klangeffekt durch wiederholtes Drücken auf EQ aus:



STUMMSCHALTUNG (MUTE, über Fernbedienung)

1. Wenn Sie einmal die Taste MUTE drücken, blinkt die Lautstärkepegelanzeige und die Audio-Ausgabe wird kurzzeitig unterbrochen (Abb. F24).
2. Drücken Sie die Taste MUTE ein weiteres Mal. Die Anzeige erlischt und die Audio-Ausgabe erklingt wie gewohnt.

F24



KOPFHÖRER

Das Gerät ist mit einem Kopfhörerausgang ausgestattet. Um einen Kopfhörer (*nicht im Lieferumfang enthalten*) anzuschließen, verbinden Sie den 3,5 mm Mini-Stereostecker des Kopfhörers mit der -Buchse an der Seite des Geräts. Die Lautsprecher werden während der Benutzung der Kopfhörer automatisch abgeschaltet.

SPEICHER-BACK-UP

Setzen Sie 3 Batterien der Größe UM-4/AAA, 1,5V (*nicht im Lieferumfang enthalten*) in das Batteriefach an der Geräteunterseite ein. Im Falle eines Stromausfalls bleiben Uhr- und Weckzeiten gespeichert.

FEHLERBEHEBUNG

Überprüfen Sie bitte zunächst die Anschlüsse, bevor Sie die nachstehende Liste durchgehen. Sollten Fehler und Störungen danach weiterhin bestehen, dann wenden Sie sich bitte an den Kundendienst.

Problem	Mögliche Ursache	Lösungsvorschlag
Allgemein Kein Ton	Lautstärke ist zu gering eingestellt. Netzkabel ist nicht angeschlossen.	Regeln Sie die Lautstärke. Schließen Sie das Netzkabel korrekt an.
Keine Tastenfunktion	Elektrostatische Aufladung.	Ziehen Sie den Netzstecker für einige Sekunden und schalten das Gerät danach wieder ein.
CD/MP3 Keine Wiedergabe Fehlerhafte Wiedergabe	Die CD wurde verkehrt geladen. Die CD ist beschädigt oder verschmutzt. Die CD ist beschlagen. Die CD ist beschädigt oder verschmutzt.	Laden Sie die CD mit dem Aufdruck nach oben. Ersetzen oder reinigen Sie die CD. Mit einem weichen Tuch abwischen. Ersetzen oder reinigen Sie die CD.

Fernbedienung Keine Funktion.	Batterie falsch eingesetzt. Die Batterie ist erschöpft. Fernbedienung ist nicht auf Gerät ausgerichtet. Es befinden sich Hindernisse zwischen Fernbedienung und dem Sensor. Reichweite überschritten.	Überprüfen Sie die Polarität der eingesetzten Batterie. Tauschen Sie die Batterie aus. Richten Sie die Fernbedienung auf den Sensor vorn im Gerät aus. Entfernen Sie die Hindernisse. Verwenden Sie die Fernbedienung aus geringerer Distanz.
Kopfhörer Kein Ton	Der Kopfhörerstecker wurde nicht richtig eingesteckt. Lautstärke ist zu gering eingestellt. Die CD ist beschädigt.	Stecken Sie den Kopfhörerstecker richtig ein. Erhöhen Sie die Lautstärke. Wechseln Sie die CD.

TECHNISCHE SPEZIFIKATIONEN

ALLGEMEIN

STROMVERSORUNG: AC 230-240V~50Hz
 AUSGANGSLEISTUNG: 2x 5W (RMS)

RADIO

FREQUENZBEREICH: UKW 87,5 - 108 MHz

CD-PLAYER

OPTISCHE AUFNAHME: 3-STRAHL-LASER
 FREQUENZGANG: 100 Hz – 16 kHz

GERÄTEABMESSUNGEN:

HAUPTGERÄT: 250 (B) x 112,7 (T) x 207,5 (H) mm
 LAUTSPRECHER: 139 (B) x 44 (T) x 200 (H) mm
 NETTOGEWICHT: 2,5 kg

*Technische und optische Änderungen jederzeit vorbehalten.
 Abgebildetes iPhone nicht im Lieferumfang enthalten.*

Safety Information

1. **Read Instructions** - All the safety and operating instructions should be read before the appliance is operated.
2. **Retain Instructions** - The safety and operating instructions should be retained for future reference.
3. **Heed Warnings** - All warnings on the appliance and in the operating instructions should be adhered to.
4. **Water and Moisture** – Do not use the apparatus near water (e.g. bath tub, sink, swimming pool) or in wet places or tropical climates. Do not place objects filled with liquids, such as vases, on top of the apparatus. Do not expose the apparatus to dripping or splashing.
5. **Setup** – The apparatus should only be placed on a stable, flat surface. Do not let the apparatus fall down or expose it to shock.
6. **Wall or Ceiling Mounting** - The appliance should be mounted to a wall or ceiling only as recommended by the manufacturer.
7. **Ventilation** - The appliance should be situated so that its location or position does not interfere with its proper ventilation. For example, the appliance should not be situated on a bed, sofa, rug, or similar surface that may block the ventilation openings; or, placed in a built-in installation, such as a bookcase or cabinet that may impede the flow of air through the ventilation openings. Ensure a minimum distance of 5 cm around the apparatus for sufficient ventilation. Ensure that the ventilation is not impeded by covering the ventilation openings with items such as newspapers, table-cloths, curtains, etc.
8. **Heat** - The appliance should be situated away from heat sources such as radiators, heat registers, stoves, or other appliances (including amplifiers) that produce heat.
9. **Power Sources** - The appliance should be connected to a power supply only of the type described in the operating instructions or as marked on the appliance.
10. **Cables and Plugs** – The mains plug shall remain readily operable. All cables should be routed so that they are not likely to be walked on or pinched by items placed upon or against them, paying particular attention to cords at plugs, convenience receptacles, and the point where they exit from the appliance.
11. **Cleaning** - The appliance should be cleaned only as recommended by the manufacturer. Clean by wiping with a dry and clean cloth. Do not use chemical cleaners or detergents. Always pull the mains plug before cleaning the unit.
12. **Non-use Periods** - The power cord of the appliance should be unplugged from the outlet when left unused for a long period of time.
13. **Object and Liquid Entry** - Care should be taken so that objects do not fall and liquids are not spilled into the enclosure through openings.
14. **Damage Requiring Service** - The appliance should be serviced by qualified service personnel when:
 - a) The power-supply cord or the plug has been damaged; or
 - b) Objects have fallen, or liquid has been spilled into the appliance; or
 - c) The appliance has been exposed to rain; or
 - d) The appliance does not appear to operate normally or exhibits a marked change in performance; or
 - e) The appliance has been dropped, or the enclosure damaged.
15. **Servicing** - The user should not attempt to service the appliance beyond that described in the operating instructions. All other servicing should be referred to qualified service personnel.
16. **Open Fire** – Keep the apparatus away from open fires. Do not place naked flame sources, such as lighted candles on the apparatus.
17. **Thunderstorms** – During a thunderstorm the mains plug should be unplugged.
18. **Safety Check** – After servicing the technician should conduct a safety check in order to ensure that the apparatus is working properly and safely.
19. **Batteries** – Always place batteries in the correct polarization into electrical components. Danger of explosion if battery is incorrectly replaced. Replace only with the same or equivalent type. Do not mix old and new batteries. Take attention to the environmental aspects of battery disposal. Batteries shall not be exposed to excessive heat such as sunshine, fire or the like. Remove batteries before disposing of the product.

20. **Headphones** – Excessive sound pressure from earphones and headphones can cause hearing damage or loss (*headphones not included*).

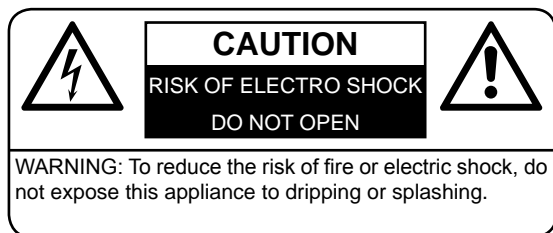

WARNING: To reduce the risk of electric shock, do not remove cover (or back). No user serviceable parts inside. Refer servicing to qualified service personnel.



The lightning flash with arrowhead symbol within an equilateral triangle is intended to alert the user to the presence of uninsulated dangerous voltage within the product's enclosure that may be of sufficient magnitude to constitute a risk of electric shock to persons.



The exclamation point within an equilateral triangle is intended to alert the user to the presence of important operating and maintenance (servicing) instructions in the literature accompanying the appliance.

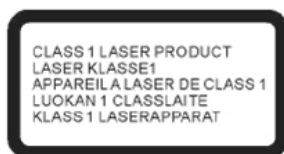

DO NOT STARE INTO BEAM –
INVISIBLE LASER RADIATION



Batteries

Batteries may not be disposed of in regular house hold trash. Every consumer has the obligation to return batteries to special disposal locations.



Disposal of Used Electrical & Electronic Equipment

The meaning of the symbol on the product, its accessory or packaging indicates that this product shall not be treated as household waste. Please, dispose of this equipment at your applicable collection point for the recycling of electrical & electronic equipments waste. By ensuring the correct disposal of this product, you will help prevent potential hazards to the environment and to human health, which could otherwise be caused by unsuitable waste handling of this product. The recycling of materials will help conserve natural resources. For more detailed information about recycling of this product, please contact your local city office, your household waste disposal service or the shop where you purchased the product.

1. Handling discs

- Always keep the CD compartment shut to prevent dust or dirt from getting into the CD mechanism.
- Do not touch the recorded surface.
- Do not stick paper or write on either side of the CD.
- Do not bend the CD.
- Only handle a disc on its outer edges.



2. Storing discs

- To avoid scratches/damages always put CDs back into their cases after use.
- Do not expose CDs to direct sunlight, dust, dirt, high temperatures, high humidity or water.

3. Cleaning discs

- Use a soft cloth to wipe fingerprints and dust from the disc surface.
- Carefully move the cloth from the center of the disc to its edge:



- Never use benzene, thinners, record cleaner fluid or antistatic spray to clean CDs.

4. Compatibility

- Due to the numerous compression methods, some discs may not play.

NOTES ABOUT THIS INSTRUCTION MANUAL:

1. This instruction manual is published by the manufacturer without any warranty. Corrections and changes of this instruction manual for the removal of typographic mistakes and editorial inaccuracies as well as due to (technical) improvements (changes) of the devices can be done by the manufacturer at any time without announcement. Changes of this kind are considered in future versions of this user manual. All rights reserved.
2. All figures are only for illustration and do not always show the exact representation of the product.
3. This unit is not intended for use by persons (including children) with reduced physical, sensory, or mental capacities, or lack of experience and knowledge, unless they have been given supervision or instruction concerning use of the appliance by a person responsible for their safety. Children should be supervised to ensure that they do not play with the unit.

FURTHER NOTES ON THE DEVICE

Setting a safe volume level

- If you continually listen to loud music, your hearing gradually adapts to it and gives you the impression that the volume is lower.
- What seems normal to you can be already for long time too loud and unhealthy.
- To protect yourself from this, set the volume to a low level.
- Increase the volume slowly.
- Damage to your hearing can be extensive and cannot be reversed.
- If you notice a hearing problem, please consult a doctor.

Condensation:

- Condensation may occur when moving the device from a cold to a warm environment. If there is moisture inside the player, it may not operate properly. Don't turn on the device and wait about one hour for the moisture to evaporate.

Saving energy:

- If the unit is not used for a long period of time, it should be unplugged from the AC socket.

Unpacking:

- Take out carefully the unit from the packing. Please keep the packing for further use.
- Carefully remove possible protection cardboards and slipcovers.

Assembly Drawing of Unit and Speaker:

1. Wall mounting

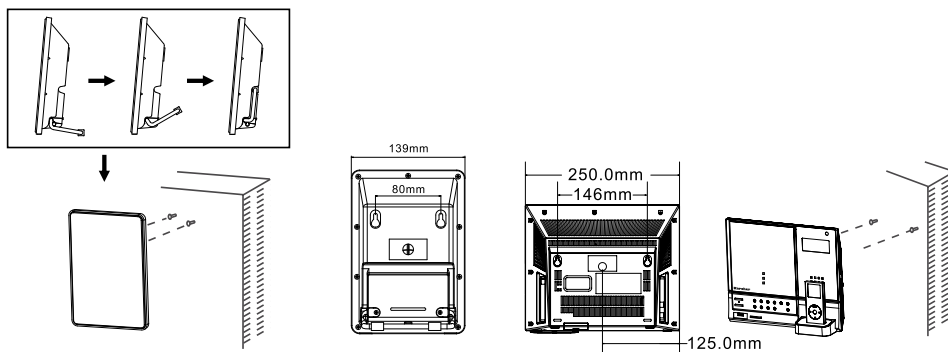

2. Speaker connection

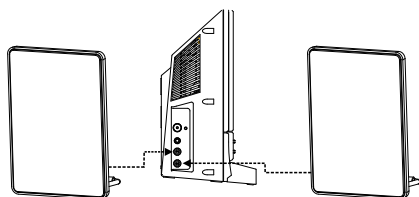

3. Docking-Adapter (not included)

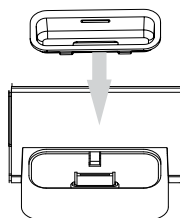
**FEATURES AND CONTROLS**

1. Speaker
2. 75Ω jack
3. Line In jack
4. Speaker out "R"
5. Speaker out "L"
6. iPod/MEM/C-ADJ. button
7. Radio Search button
8. OPEN/CLOSE button
9. Standby LED indicator
10. Standby/On button
11. USB port

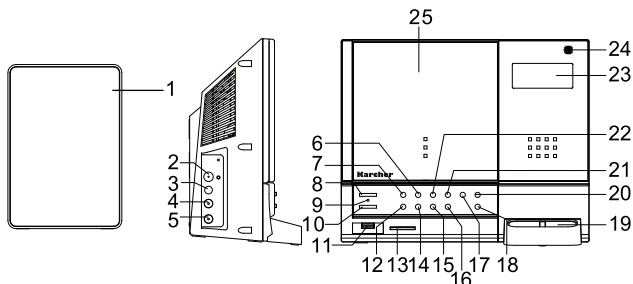

12. Preset/Folder Down button
13. SD/MMC Card slot
14. Preset/Folder Up button
15. Skip/Tune Search Down button
16. Skip/Tune Search Up button
17. Function button
18. Volume Down button
19. iPod Dock
20. Volume Down button
21. PLAY/PAUSE/ENTER button
22. STOP/MENU button
23. LCD Display
24. IR Sensor
25. CD Door
26. Headphone jack
27. AC Power Switch
28. AC Cord
29. Memory Back-Up Door
30. Hitching Hole

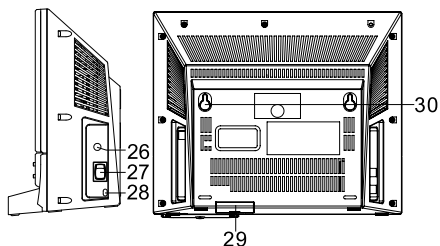

REMOTE CONTROL

1. Standby button
2. Mute button
3. Preset/Folder Up button
4. Preset/Folder Down button
5. Skip/Tune Search Down button
6. Repeat button
7. Intro button
8. Random button
9. ID3/MONO/ST. button
10. Volume Up button
11. Function button
12. Volume Down button
13. Radio Search button
14. PLAY/PAUSE/ENTER button
15. EQ button
16. Skip/Tune Search Up button
17. STOP/MENU button
18. Sleep button
19. Timer button
20. Number buttons
21. iPod/MEM/CLOCK-ADJ. button
22. Radio Mode button

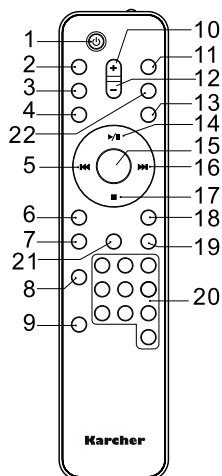

INSERTING BATTERIES INTO THE REMOTE CONTROL

Press down the compartment cover, and slide the cover off to open the compartment. Place two (UM4/AAA/R03, *not included*) batteries in the remote control according to the polarity markings (“+” and “-”) inside the compartment and on the batteries. Place the cover over the compartment, press down lightly, and push it upward until it snaps on.

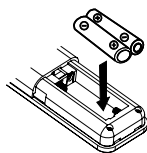

Note: Remove the batteries from the remote control if not in use for long period of the time. Do not mix normal batteries with rechargeable batteries, when the batteries become weak, remote control will not function and replace with new batteries.

DISPLAY

- A. Timer Indicator
- B. Album/Radio Memory Number Indicator
- C. Repeat 1 & All Indicator
- D. Stereo Indicator
- E. Volume High/Low Indicator
- F. Sleep Indicator
- G. Track/Number/Time Indicator
- H. RDS Indicator

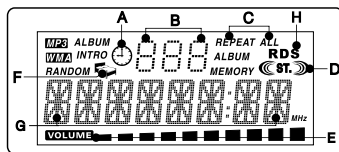

OPERATING THE UNIT

Before using, connect the AC Power Cord to the AC outlet and then switch the power to “ON” position on the side of the main unit, the unit will be in standby mode.

You can press the STANDBY/ON button on the unit or on the remote control to switch the unit ON or STANDBY.

Turn off the main switch of the unit and pull the AC plug out of the wall socket if you want to switch off completely.

Note: Pull the AC plug out of the wall socket that to switch off the whole products completely.

POWER/STANDBY

1. Press the STANDBY/ON button on the unit or on the remote control to switch the unit on.
2. Select the sound source (CD, USB, SD CARD, iPod, AUX or TUNER) by pressing FUNCTION button. The corresponding display will light up.
3. Adjust the volume with the VOLUME (UP or DOWN) button on the unit or VOLUME (UP or DOWN) button on the remote control.
4. Press the STANDBY/ON button again to turn off the unit.

Notes:

- If there is no signal under the CD/USB DEVICES/ SD & MMC CARD/ iPod mode, the main unit will be switched off within 15 minutes automatically.
- If in iPod mode and there is no iPod inserted on the iPod dock bracket, the main unit will also turn off within 15 minutes automatically.
- In standby mode press any button/key to illuminate the display for 10 seconds.
- Please turn the main switch off to save energy, when you do not use the unit.

CLOCK SETTING

In STANDBY mode:

1. Press and hold the iPod/MEM/C-ADJ. button until the time displays will change to 24-hour (or 12-hour) digit and flashing.
2. Press the SKIP/TUNE SEARCH (UP or DOWN) button to adjust 12-hour or 24-hour digit.
3. Press the iPod/MEM/C-ADJ. button again, the HOUR digit will flash on the display. Press the SKIP/TUNE SEARCH (UP or DOWN) button to adjust HOUR digit.
4. Press the iPod/MEM/C-ADJ. button once more, the MINUTE digit will flash on the display. Press the SKIP/TUNE SEARCH (UP or DOWN) button to adjust MINUTE digit.
5. Press the iPod/MEM/C-ADJ. button again to confirm the time.
6. Each enable state as shown above will be cleared if the key is not pushed in 10 seconds.

TIMER SETTING (on the remote control)

In STANDBY OFF/ON mode:

1. After adjusting clock, press the TIMER button for a few seconds. “⌚ ON” and “00:00” appear on the display and the HOUR digit flashes (F1).
2. Press the SKIP/TUNE SEARCH (UP or DOWN) button to adjust it.
3. Press the TIMER button again. The MINUTE digit will start flashing. Adjust it by pressing the SKIP/TUNE SEARCH (UP or DOWN) button.
4. Press the TIMER button once more to confirm and order TIMER ON time.

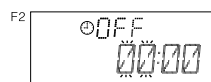
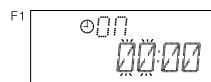

5. After adjusting "TIMER ON", "⏸ OFF" appears on the display and the HOUR digit flashes (F2).
6. Repeat the above steps 2 to 3, and then press the TIMER button once more to confirm and order TIMER OFF time.
7. Now the "TUNER" appears on the display with flashing, and then select the alarm mode of the "TUNER, CD, USB, CARD or iPod " by pressing the SKIP/TUNE SEARCH (UP or DOWN) button.
8. Press the TIMER button again. The timer "VOL" indicator appears on the display and flashes. Adjust the timer volume high or low by pressing the SKIP/TUNE SEARCH (UP or DOWN) button.
9. Each enable state as shown above will be cleared if the button is not pushed in 10 seconds.
10. After adjusting "TIMER ON" and "TIMER OFF", press the TIMER button, "⏸" appears on the display.
11. The main unit will be switched on automatically at "TIMER ON" order and start playing, the main unit will be switched off automatically at "TIMER OFF" order.

Note: If the display shows "ERROR" while you set the "TIMER ON" it means both, "TIMER ON" and "TIMER OFF", are the same. In this case, please go to "TIMER OFF" to set the off time first.

FUNCTION SELECT

When pressing the FUNCTION button the unit switches between its functions in the following order:



RADIO OPERATION

1. Press the FUNCTION button on the main unit (or remote control) to select the TUNER mode and FM operation.
2. Select the desired frequency with the SKIP/TUNE SEARCH(UP or DOWN) button on the main unit (or remote control).

MONO/ STEREO SELECT

This unit can receive FM frequency.

1. When you want to select FM stereo station, press the ID3/MONO/ST. button once on the remote control only. The "st" indicator will appear on the display that the reception is at its best.
2. When you press the ID3/MONO/ST. button once again, the FM STEREO indicator will turn off & switch to MONO FM status.

Automatic Tuning

1. Press the SKIP/TUNE SEARCH (UP or DOWN) button for a few seconds, then release the button. The tuner will automatically search the first station of sufficient signal strength.
2. Repeat above procedure if you wish to select another station.

Programming preset stations

You can also preset stations of your choice and store up to 30 FM stations in its memory.

1. Tune to the required station.
2. Press the iPod/MEM/CLOCK-ADJ button.
3. Press the PRESET/FOLDER(UP or DOWN) button for your desired station number.
4. Press the iPod/MEM/CLOCK-ADJ again to confirm your selection.
5. To program more stations into the memory, repeat the above steps 2 to 4.
6. To change the stored preset stations, repeat the above steps 2 to 4.

Notes:

- Storing a new station into a preset location will erase the previously stored station in that location.
- To erase all preset memory press and hold the PLAY/PAUSE button while the unit is in STANDBY mode.

Selecting the Preset Stations

1. Press the PRESET/FOLDER (UP or DOWN) button to select the desired preset station number.
2. The numeric location of that preset station is displayed along with the corresponding frequency.

75Ω

1. Connect the 75 ohm antenna wire equipment from the 75 ohm antenna jack on the left side of the main unit (Fig. A).
2. Put it into the 75 ohm antenna socket on the wall of the living room to listen to available stations.

Note: If there is no 75 ohm antenna socket on the wall of the living room, please connect the 75 ohm wire antenna (included) to the 75 ohm antenna jack on the left side of the main unit (Fig. B).

Fig. A

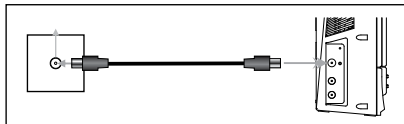
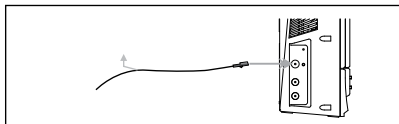

Fig. B



RDS Function

In FM mode

Press the RADIO MODE button on the remote control to change the RDS display information.

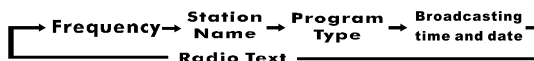

Press the RADIO SEARCH button to search the station. If the currently set station is an RDS station, press the PRESET/FOLDER (UP or DOWN) button to display (flashing) the program type of the station and flash. Repeatedly press this button to change the program type as follows:



Then press SKIP/TUNE SEARCH (UP or DOWN) to start the search. If there is no RDS station after the search has finished, "NO FOUND" will be displayed.

Listening To Compact Disc (CD/MP3/WMA)

1. Press the FUNCTION button on the unit to select the CD mode.
2. Press the CD DOOR OPEN/CLOSE button on the main unit only, and then the CD door will open automatically (F3).
3. Insert the CD/MP3 disc into the CD compartment, press the CD DOOR OPEN/CLOSE button again to close the CD door. The main unit will read the CD/MP3 disc automatically.

Notes:

- This unit can play CD, CD-R, CD-RW, MP3 and WMA discs.
- It can read "8 cm" and "Multi Section" MP3 DISC.
- "Playback Transfer Rate" in MP3 and WMA:
 - a. In MP3, transfer bit rate : 8 - 256 kbps.
 - b. In WMA, transfer bit rate : 8 - 192 kbps.
- The "Max Readable 99 folders and 999 tracks".

F3



F4



F5



- Due to the various methods of compression it is possible that some discs can not be played. If no disc or can't read TOC, NO DISC will be displayed (F4).

Playing The Entire CD/MP3/WMA

- CD

1. Insert the CD disc into the CD compartment, the main unit will automatically read the total number of the folders and tracks at the same time.
2. Press the PLAY/PAUSE/ENTER button, the unit will play the first track of the CD disc automatically (F5).
3. Press the PLAY/PAUSE/ENTER button once again, the time elapsed indicator will flash (F6).
4. Press SKIP/TUNE SEARCH(UP or DOWN) button once to change Track NO., and press long is fast forward function or rewind function.
5. To resume playback, press the PLAY/PAUSE/ENTER button once more again.
6. To stop playback, press the STOP/MENU button once on the unit (or remote control).

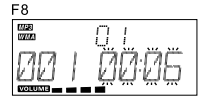

- MP3/WMA

1. Insert the MP3/WMA disc into the CD compartment, the main unit will automatically read the total number of the folders and tracks at the same time.
2. Press the PLAY/PAUSE/ENTER button, the unit will play the first track of the CD disc automatically (F7).
3. Press the PLAY/PAUSE/ENTER button once again, the time elapsed indicator will flash (F8).
4. To change Track NO., Press SKIP/TUNE SEARCH(UP or DOWN) button once. And press long is fast forward function or rewind function.
5. To resume playback, press the PLAY/PAUSE/ENTER button once more again.
6. To change the ALBUM NO., press the PRESET/FOLDER UP or PRESET/FOLDER DN button once.
7. To stop playback, press the STOP/MENU button once on the unit (or remote control).

Note: If the main unit is not working properly, disconnect the power source and then reconnect it again.

ID3 OPERATION (on the remote control)

In MP3/WMA mode:

1. Press the ID3/MONO/ST. button once to open the ID3 function.
2. If the MP3/WMA file is write in "ID3" it will automatically to search the information of "TITLE NAME", "ARTIST NAME" and "ALBUM NAME" indicated on the display .
3. Press the ID3/MONO/ST. button on the remote again. Then the unit will resume to play normally.



USB/SD CARD OPERATION

In STANDBY mode:

1. Insert the USB DEVICE or SD/MMC CARD, and then press the STANDBY button on the main unit (or remote control) to power"ON" the unit.
2. Press the FUNCTION button on the main unit (or remote control) to select the USB or SD/MMC mode. The main unit will automatically read the total number of the folders and tracks at the same time (F9).
3. If the USB memory device more than one folder.
 - a. Press the PRESET/FOLDER (UP or DOWN) button to select each folder.
 - b. Press the SKIP/TUNE SEARCH(UP or DOWN) button to select current track in desired folder.
4. If the MP3 and WMA are written in "ID3".
 - a. During the unit in the MP3 or WMA playing. Press the ID3/MONO/STEREO button once. The display will shows a "ID3 ON", and then it will automatically to search more than 64 letters of "TITLE NAME", "ARTIST NAME" or "ALBUM NAME" which move from the right corner to the left

corner on the display continuously.

b. Press the ID3/MONO/STEREO button once again. The display will show a "ID3 OFF", and then the main unit will play normally.

Notes:

- In USB/SD mode MP3 and WMA files can be played. Due to numerous methods of compression it could be that some files cannot be played.
- This unit can support most of USB devices and SD/MMC/SDHC cards (up to 32GB memory capacity for SDHC). It cannot access (or need longer time to access) those devices with big memory capacity.
- It can support USB version 1.1 and 2.0.
- Not all kinds of "dual voltage-MMC" cards or "MMC-Plus" cards are supported.
- If the WMA file is a protected "DRM FILE" the display will show "PROTECT".
- The use of a USB-extension cable is limited to a cable length of max. 0.5m.

Playing The Entire flash disc

1. Playback will start by pressing the PLAY/PAUSE/ENTER button. Playback starts with the first track. The display shows the current track number and its elapsed time (F10).
2. To interrupt playback, press the PLAY/PAUSE/ENTER button. The time elapsed indicator will flash (F11).
3. To resume playback, press the PLAY/PAUSE/ENTER button again.
4. To stop playback, press the STOP/MENU button.

Note: In any time, the USB DEVICE or SD CARD must be fixed well under in the STANDBY mode to avoid the main unit and USB DEVICE or SD CARD were damaged.

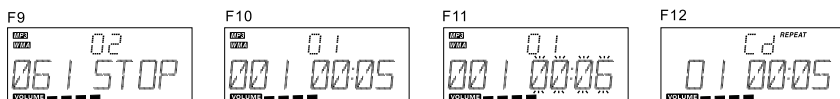

REPEAT PLAY FUNCTION (on the remote control)

- CD

1. Press the REPEAT button once on the unit or remote control, "REPEAT" is displayed. CD will play the current track repeatedly (F12).
2. Press the REPEAT button twice, "REPEAT ALL" is displayed. CD will play all tracks repeatedly (F13).
3. Press the REPEAT button once more again, REPEAT function will be off.

- MP3/WMA/USB/SD CARD

1. Press the REPEAT button once on the unit (or remote control), then "REPEAT" is displayed. It will play the current track repeatedly (F14).
2. Press the REPEAT button twice, "REPEAT ALL" is displayed. It will play all tracks repeatedly (F15).
3. Press the REPEAT button thrice, "REPEAT ALBUM" is displayed. It will play all tracks in the current folder repeatedly (F16).
4. Press the REPEAT button once more again, then REPEAT function will be off.

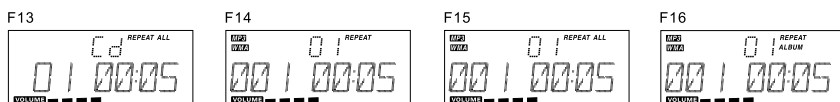

PROGRAM FUNCTION

The user can program up to 32 tracks in CD mode or 64 tracks in MP3/WMA/USB/SD CARD mode in any desired order. Program mode is activated while in stop mode.

1. Creating a program list

- CD

1. Press the iPod/MEM/C-ADJ. button, shift to MEMORY mode (F17).
2. Press the SKIP/TUNE SEARCH (UP or DOWN) button, the track number will be changed.
3. Press the iPod/MEM/C-ADJ. button to confirm the track number.

- MP3/WMA

1. Press the iPod/MEM/C-ADJ. button, shift to MEMORY mode. The album number is flashing (F18).
2. Press the PRESET/FOLDER button, the album number will be changed.
3. Press the iPod/MEM/C-ADJ. button, the first track number will be displayed (F19).
4. Press the SKIP/TUNE SEARCH (UP or DOWN) button, the track number will be changed.
5. Press the iPod/MEM/C-ADJ. button to confirm the favorite track number.

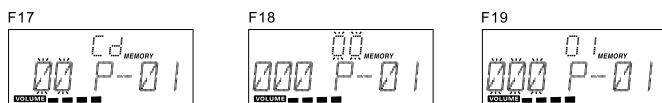

2. Playing the program

Press the PLAY/PAUSE/ENTER button on the unit (or remote control). The unit will play the first track of the program. When all tracks have been played, the unit display will show the number of tracks and the playing time of the CD/MP3/WMA songs.

3. Cancel program

1. Press the STOP/MENU button once, or open the CD tray door and close it again that the memory will be erased.
2. Set a new program, the existing one will be cleared.

Notes:

In the program mode.

1. Press the REPEAT button once, the "REPEAT" indicator will light on the display. Then the unit will repeat the current track.
2. Press the REPEAT button twice, the "REPEAT ALL" will light on the display. Then the unit will repeat all the total number of tracks.
3. Press the REPEAT button once more again. The unit will return to play the program normally.

RANDOM PLAY (on the remote control)

1. Press the RANDOM button on the remote control, then RANDOM is displayed (F20).
2. Press the RANDOM button again, then the audio device unit will resume to normally play.

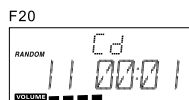

INTRO PLAY (on the remote control)

1. Press the INTRO button on the remote control, INTRO is displayed. INTRO will play the first 10 seconds of each track (F21).
2. Press the INTRO button twice, then the audio device unit will resume to normal play.

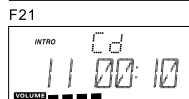

iPhone/iPod OPERATION

In STANDBY mode:

1. Insert the iPhone/iPod player (*not included*) in the iPod dock bracket on the front panel of the main unit fixedly.
2. Power on the main unit, and then press the FUNCTION button to the iPod mode, the iPod indicator will appear on the main unit display (F22).

In iPhone/iPod mode:

1. Press the PLAY/PAUSE/ENTER (only in iPod) button once to start the iPhone/iPod playback. Adjust the volume control by turning the VOLUME HIGH/LOW knob. To stop the current playing, press the STOP/MENU (only in iPod) button once.
2. Press the PLAY/PAUSE/ENTER (only in iPod) button once to pause the current track. To resume the playback, press the PLAY/PAUSE/ENTER (only in iPod) button once again.
3. To skip forward or backward, press the SKIP/TUNE SEARCH (UP or DOWN) button to select the desired track.
4. Press the REPEAT or RANDOM button on the remote control to activate either repeat or random playback.

Notes:

- iPod touch version 1.1.4 or above can support REPEAT or RANDOM function.
- When the iPod touch & iPhone screen has been locked, above operations are still available.

In iPhone/iPod MENU mode:

You can navigate your iPod's menu with the remote control.

Note: iPod touch & iPhone need to be set manually into music menu first in order to use this function.

1. In iPod mode press the iPod/MEM/CLOCK-ADJ. button once. The display will show the IPOD MENU indicator (F23).
2. You can now navigate your iPod's menu using the buttons of the remote control as follows:
 - a. Press the STOP/MENU (only iPod) to get to the iPod main menu.
 - b. Select any of the menu options by pressing the SKIP/TUNE SEARCH (UP or DOWN) buttons.
 - c. To open the the selected menu option press the PLAY/PAUSE/ENTER button (only iPod).
3. To return to the normal playback mode press the iPod/MEM/CLOCK-ADJ. button once again. The display will sho IPOD and the above mentioned buttons are used again for playback options.

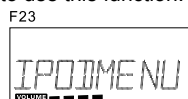

Charging the iPod battery through the main unit:

- iPhone/iPod Player has a internal non-removable battery. The battery may need to be charged if not used for a while.
- You can charge the iPhone/iPod Player through the main unit automatically under the STANDBY or POWER ON mode.

Notes:

- It is not better to charge under the TUNER mode. It may interfere the reception.
- In any time, you can control the iPhone/iPod player on the main unit, remote control or iPod player itself while the unit in the "iPod" or "iPod MENU" mode.
- In any time, the iPod player must be fixed well under the STANDBY mode to avoid the unit and iPhone/iPod player getting damaged.
- Charging of the battery takes longer when the music player of the iPod/iPhone is active.

AUX PLAY

1. Press the FUNCTION button until the "AUX" indicator light on the display. This unit can input analog audio through the AUX IN jack on the left hand side of the unit.
2. Use a cable with RCA jack to connect external audio source.

Note: Aux In cable not included.

TO SET SLEEP FUNCTION (on the remote control)

1. If you want to fall asleep to music, press the SLEEP button .
2. You may select the TUNER, CD/MP3, USB, SD/MMC, iPod or AUX mode in sleep function to play from 90, 80, 70 up to10 minutes of music before shutting itself off automatically.



EQ CONTROL (on the remote control)

EQ shows the present sound tone.

When you press the EQ button, the sound tone changes as below:



MUTE SETTING (on the remote control)

1. When you press the MUTE button once on the remote control, the volume level will flash and the audio output will be temporarily terminated (F24).
2. Press the MUTE button again, the volume level and the audio output will return to normal.

F24



HEADPHONES

Plug your headphones (3.5mm mini-stereo plug, *not included*) into the headphones jack on the panel of the unit. The sound will be heard through the headphones, not the speaker.

MEMORY BACK-UP

Insert 1.5V x 3, UM-4, AAA or equivalent batteries (*not included*) in the battery compartment of the main unit. It is used to back-up the memory of the main CPU.

TROUBLESHOOTING

To solve the common problems, read and follow the troubleshooting list. If you still cannot solve the problem, consult your nearest service dealer.

Problem	Possible Cause	Solution
General No sound	Volume is set too low. Mains cable not connected.	Adjust the volume. Connect mains cable correctly.
No key function	Electrostatic discharge.	Disconnect mains cable for some seconds and reconnect.
CD/MP3 No playback Faulty playback	The CD is inserted upside down. The CD is dirty or damaged. The CD is steamy. The CD is dirty or damaged.	Reinsert CD with label side facing up. Replace or clean the CD. Wipe with a soft cloth. Replace or clean the CD.
Remote control No function	The battery is inserted in the wrong direction. The battery is exhausted. The remote control is not directed towards the device. There are obstacles between remote control and the remote control sensor. The operation range is exceeded.	Check the polarity of the inserted battery. Replace the battery. Direct the remote control directly towards the remote control sensor on the front of the device. Remove the obstacles. Move closer to the unit.
Headphones No sound	The headphones jack is not plugged in correctly. Volume is set too low. The CD is damaged.	Plug in the headphones jack correctly. Adjust the volume. Replace the CD.

TECHNICAL SPECIFICATIONS**GENERAL**

POWER SUPPLY: AC 230-240V~50Hz
OUTPUT POWER: 2x 5W (RMS)

RADIO

FREQUENCY RANGE: FM 87.5 - 108 MHz

CD PLAYER

OPTICAL PICKUP: 3 - BEAM LASER
FREQUENCY RESPONSE: 100 Hz – 16 kHz

DIMENSIONS:

UNIT: 250 (W) x 112,7 (D) x 207,5 (H) mm
SPEAKERS: 139 (W) x 44 (D) x 200 (H) mm
NET WEIGHT: 2.5 kg

*Technical specifications and design may change without notice.
Pictured iPhone is not included.*

Karcher

www.karcher-products.de