



Made for  
iPod iPhone

## UR 1310i

Uhrenradio für iPod/iPhone  
Clock Radio for iPod/iPhone

| Bedienungsanleitung  
| User Manual



## Vorwort

---

Vielen Dank, dass Sie sich für dieses Produkt entschieden haben. Bitte lesen Sie diese Bedienungsanleitung sorgfältig, damit Sie in der Lage sind, die maximale Leistungsfähigkeit dessen auszuschöpfen und die Sicherheit bei Installation, Verwendung und Wartung gewährleistet wird. Bewahren Sie diese Bedienungsanleitung so auf, dass Sie sie immer griffbereit haben.



Unsere Hotline für technische Fragen: **0900/1000036**

(Mo. – Do.: 8.00 – 16.30 Uhr | Fr.: 8.00 – 15.00 Uhr | 0,99 €/Min. aus dem deutschen Festnetz)

Bitte machen Sie von dieser Hotline Gebrauch, da technische Probleme meist hier schon behoben werden können, ohne dass Sie Ihr Gerät einsenden müssen.

Internet: [www.karcher-products.de](http://www.karcher-products.de)  
E-Mail: [service@karcher-products.de](mailto:service@karcher-products.de)

## SICHERHEITSHINWEISE

- 1. Bedienungsanleitung lesen** – Lesen Sie die Bedienungsanleitung aufmerksam, um sich mit der Bedienung des Gerätes vertraut zu machen.
- 2. Bedienungsanleitung aufbewahren** – Bewahren Sie die Bedienungsanleitung sorgfältig auf.
- 3. Hinweise beachten** – Beachten Sie alle Hinweise und Anweisungen in der Bedienungsanleitung.
- 4. Wasser und Feuchtigkeit** – Das Gerät darf nicht in der Nähe von Wasser (z. B. einer Badewanne, einem Waschbecken, einem Schwimmbecken, etc.) oder an feuchten Orten, bzw. in tropischem Klima verwendet werden. Stellen Sie keine mit Flüssigkeiten befüllten Objekte oder Gefäße (z. B. Vasen) auf das Gerät. Setzen Sie das Gerät weder Tropf- noch Spritzwasser aus.
- 5. Aufstellung** – Das Gerät darf nur auf einer stabilen, ebenen Oberfläche aufgestellt werden. Platzieren Sie das Gerät so, dass es keinen Erschütterungen ausgesetzt werden kann.
- 6. Wandmontage** – Eine Wand- oder Deckenmontage darf nur dann erfolgen, wenn das Gerät dafür vorgesehen ist.
- 7. Belüftung** – Stellen Sie das Gerät immer so auf, dass die Lüftungsöffnungen nicht blockiert oder verdeckt (z. B. von einem Vorhang, einer Decke, einer Zeitung, etc.) werden. Das Gerät darf z. B. nicht auf einem Bett, Sofa, Teppich, etc. aufgestellt werden. Für eine ausreichende Belüftung sollte ein Freiraum von mindestens 5 cm um das Gerät herum eingehalten werden.
- 8. Hitze** – Das Gerät darf nicht in die Nähe von Hitzequellen, wie z. B. einer Heizung, einem Herd oder anderen Geräten gelangen.
- 9. Stromversorgung** – Das Gerät darf nur mit der auf der Geräterückseite angegebenen Spannung betrieben werden.
- 10. Kabel & Stecker** – Das Netzkabel und der Netzstecker müssen immer in einwandfreiem Zustand sein. Der Netzstecker muss jederzeit erreichbar sein, um das Gerät vom Netz trennen zu können. Sämtliche Kabel sollten immer so ausgelegt werden, dass diese keine Stolperfalle darstellen und nicht beschädigt werden können. Stellen Sie keine Objekte auf Kabel. Wandsteckdosen, Verlängerungskabel und Mehrfachsteckerleisten dürfen niemals überbelegt werden.
- 11. Reinigung** – Reinigen Sie das Gerät ausschließlich mit einem trockenen, weichen und sauberen Tuch. Verwenden Sie niemals chemische Reinigungsmittel. Ziehen Sie vor dem Reinigen den Netzstecker.
- 12. Nichtverwendung** – Wenn Sie das Gerät für längere Zeit nicht verwenden, ziehen Sie den Netzstecker.
- 13. Eintritt von Objekten oder Flüssigkeiten** – Es dürfen keine Objekte in das Gehäuse des Gerätes gelangen. Das Gerät darf niemals in Kontakt mit irgendwelchen Flüssigkeiten gelangen.
- 14. Wann Sie eine Servicestelle aufsuchen sollten** – Ziehen Sie umgehend den Netzstecker und suchen Sie eine qualifizierte Servicestelle auf, wenn einer der folgenden Ereignisse eintritt:
  - a) Wenn der Netzstecker oder das Netzkabel beschädigt ist.
  - b) Wenn Objekte in das Gehäuse eingedrungen sind oder das Gerät in Kontakt mit einer Flüssigkeit war.
  - c) Wenn das Gerät nicht ordnungsgemäß funktioniert. Nehmen Sie selbst nur solche Einstellungen vor, die in dieser Bedienungsanleitung erklärt werden.
  - d) Wenn das Gerät heruntergefallen ist oder in sonstiger Weise einer Erschütterung ausgesetzt war.
- 15. Reparaturen** – Reparaturen und Wartungsarbeiten dürfen nur von qualifiziertem Fach-

personal durchgeführt werden. Versuchen Sie niemals, das Gerät selbst zu reparieren. Öffnen Sie niemals das Gehäuse.

16. **Offenes Feuer** – Halten Sie das Gerät fern von offenem Feuer. Stellen Sie keine brennenden Kerzen oder ähnliches auf das Gerät.
17. **Gewitter** – Während eines Gewitters sollten Sie den Netzstecker ziehen.
18. **Sicherheitscheck** – Nach einer Reparatur sollte der durchführende Techniker einen Sicherheitscheck des Gerätes vornehmen, um zu versichern, dass das Gerät einwandfrei funktioniert.
19. **Batterien** – Setzen Sie Batterien immer richtig gepolt in elektrische Geräte ein. Explosionsgefahr wenn Batterien falsch eingesetzt werden. Ersetzen Sie alte Batterien stets mit neuen des gleichen Typs. Verwenden Sie alte und neue Batterien nie gleichzeitig. Alte Batterien gehören nicht in den Hausmüll, sondern müssen separat in den dafür vorgesehenen Behältern entsorgt werden. Batterien dürfen nicht übermäßiger Hitze, wie z. B. durch Sonnenschein, Feuer o. ä. ausgesetzt werden.
20. **Kopfhörer (sofern anwendbar)** – Eine zu hohe Lautstärke bei Verwendung von Ohr- oder Kopfhörern kann zu Hörschäden führen.

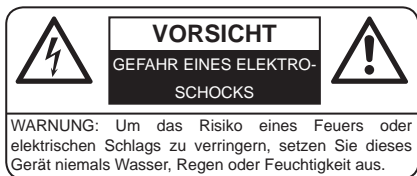

WARNUNG: Um die Gefahr eines elektrischen Schlags zu verringern, öffnen Sie niemals das Gehäuse dieses Gerätes. Versuchen Sie niemals, das Gerät selbst zu reparieren. Wartungsarbeiten und Reparaturen dürfen ausschließlich von qualifiziertem Fachpersonal durchgeführt werden.



Dieses Symbol weist den Benutzer auf gefährliche Spannung innerhalb des Gerätes hin. Es besteht die Gefahr eines elektrischen Schlags.



Dieses Symbol weist den Benutzer auf Teile hin, deren Funktion und Wartung genauestens beschrieben sind.



#### Batterien und Akkus

Batterien und Akkus dürfen nicht mit dem normalen Hausmüll entsorgt werden. Jeder Verbraucher ist verpflichtet, alte Batterien und Akkus bei einer Sammelstelle seiner Gemeinde, seines Stadtteils oder im Handel abzugeben, so dass sie einer umweltschonenden Entsorgung zugeführt werden können.





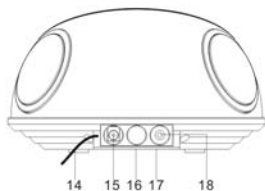
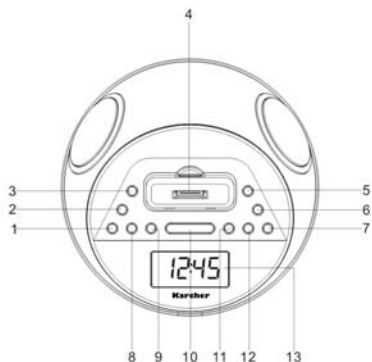

#### Entsorgung von Elektro- und Elektronikgeräten

Dieses Symbol auf dem Produkt weist darauf hin, dass dieses nicht zusammen mit dem normalen Hausmüll entsorgt werden darf. Für zu entsorgende Elektro- und Elektronikgeräte gibt es ein besonderes, kostenfreies Entsorgungssystem. Weitere Informationen erhalten Sie von Ihrem lokalen Entsorgungsunternehmen oder von dem Händler, bei dem Sie dieses Produkt erworben haben. Mit der getrennten Entsorgung helfen Sie, die Umwelt und Gesundheit Ihrer Mitmenschen zu schützen.

## BEDIENELEMENTE



1. EIN/AUS-Taste (ON/OFF) 
2. SET/MEMORY-Taste
3. Weckertaste AL.1
4. iPhone/iPod-Dock
5. Weckertaste AL.2
6. Funktionswahltaste FUNCTION
7. SKIP FORWARD / TUNE UP Taste   |
8. VOLUME - Taste (Lautstärke verringern)
9. VOLUME + Taste (Lautstärke erhöhen)
10. SNOOZE/SLEEP/DIMMER-Taste
11. SKIP BACK / TUNE DOWN Taste |  
12. MEMORY+/ PLAY/PAUSE-Taste  ||
13. Display
14. FM-Wurfantenne (Geräterückseite)
15. Netzanschluss DC IN
16. Batteriefach für Backup-Batterie (Geräteunterseite)
17. Typenschild (Geräteunterseite)
18. AUX-IN-Anschluss

## FERNBEDIENUNG

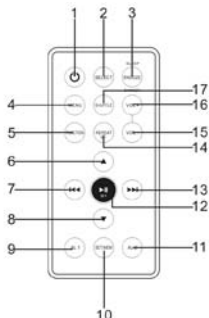

1. EIN/AUS-Taste (ON/OFF) 
2. SELECT-Taste
3. SNOOZE/SLEEP/DIMMER-Taste
4. MENU-Taste
5. Funktionswahltaste FUNCTION
6. Pfeiltaste ▲
7. SKIP BACK / TUNE DOWN Taste | ◀ ◀
8. Pfeiltaste ▼
9. Weckertaste AL.1
10. SET/MEMORY-Taste
11. Weckertaste AL.2
12. MEMORY+/PLAY/PAUSE-Taste ▶ ||
13. SKIP FORWARD / TUNE UP Taste ▶ ▶ |
14. REPEAT (MEMORY-) button
15. VOLUME - Taste (Lautstärke verringern)
16. VOLUME + Taste (Lautstärke erhöhen)
17. SHUFFLE-Taste

## **VORBEREITUNGEN**

Dieses Produkt wurde zur Verwendung mit iPod/iPhone (*nicht im Lieferumfang enthalten*) entworfen.

### **Stromanschluss**

Schließen Sie den mitgelieferten Netzadapter am Netzanschluss des Gerätes an und stecken Sie den Stecker des Adapters in eine geeignete Wandsteckdose.

Versichern Sie sich, dass die Ausgangsspannung mit der auf dem Adapter angegebenen Spannung übereinstimmt.

Verwenden Sie ausschließlich den mitgelieferten Adapter (DC 5V, 2A) und keine Fremdgeräte.

### **Batterie-Backup für Uhrzeit**

Dieses Gerät verfügt eine Batterie-Backup-Funktion. Legen Sie hierzu 2 Batterien der Größe „AAA“ (*nicht im Lieferumfang enthalten*) in das Batteriefach an der Geräteunterseite ein. Achten Sie auf die richtige Polung.

Im Falle eines Stromausfalls bleiben Uhrzeit und Wecker gespeichert.

### **iPhone/iPod-Einsätze**

Dem Gerät liegen verschiedene Einsätze für die Dockingstation bei, damit Ihr iPod/iPhone sachgemäß eingesetzt werden kann.

*Hinweis:* Neue iPod/iPhone-Modelle können neue Einsätze mit sich bringen - Verfügbarkeit auf Anfrage.

### **Einsetzen eines Einsatzes**

- Wählen Sie den zu Ihrem iPod/iPhone passenden Einsatz. Der passende Einsatz stellt den sicheren Stand Ihres iPods/iPhones sicher. iPod/iPhone können jedoch auch ohne Einsatz auf die Dockingstation aufgesetzt werden.
- Stecken Sie den Einsatz vorsichtig in die Dockingstation und setzen Sie dann iPod/iPhone auf.
- Um einen Einsatz herauszunehmen, nehmen Sie zuerst iPod/iPhone heraus und ziehen Sie den Einsatz dann vorsichtig nach oben.
- Der Hersteller haftet nicht für Schäden an iPod/iPhone aufgrund unsachgemäßer Behandlung.

## **EINSTELLEN VON UHRZEIT UND WECKER**

### **Uhrzeit von iPod/iPhone synchronisieren**

Dieses Gerät bietet die Möglichkeit die Uhrzeit einzustellen, indem diese mit der Uhrzeit Ihres iPod/iPhone (nur iPod touch, iPod nano und iPod classic; ältere Modelle wie iPod mini unterstützen diese Funktion nicht).

1. Wenn Sie das Gerät zum ersten Mal an das Stromnetz anschließen, blinkt die Uhrzeitanzeige im Display.
2. Stecken Sie Ihr iPod/iPhone in die Dockingstation. Nach ein paar Sekunden erkennt das Gerät die Uhrzeit von iPod/iPhone und stellt sich entsprechend ein.



3. Wenn die Synchronisation fehlgeschlagen ist, erscheint „Sync Failed“ im Display. Versuchen Sie es gegebenenfalls mit einem anderen iPod/iPhone.

*Hinweis:* Es kann vorkommen, dass die synchronisierte Uhrzeit am Gerät um bis zu 59 Sekunden von der Uhrzeit am iPod/iPhone abweicht.

### **Uhrzeit manuell einstellen**



Das Gerät muss sich im Standby-Modus befinden.

1. Halten Sie die Taste SET/MEMORY gedrückt, bis im Display die Anzeige „12 Hr“ blinkt. Wählen Sie nun mit den Tasten TUNE UP oder TUNE DOWN zwischen 12-Stunden- oder 24-Stunden-Anzeige.
2. Drücken Sie erneut die Taste SET/MEMORY. Nun blinkt die Stundenanzeige.
3. Stellen Sie mit den Tasten TUNE UP oder DOWN die aktuelle Stunde ein.
4. Drücken Sie erneut die Taste SET/MEMORY. Nun blinkt die Minutenanzeige.
5. Stellen Sie mit den Tasten TUNE UP oder DOWN die aktuelle Minute ein
6. Drücken Sie erneut die Taste SET/MEMORY, um Ihre Eingabe zu speichern.





### **Wecker einstellen**

Dieses Gerät bietet die Möglichkeit, 2 unterschiedliche Weckzeiten einzustellen. Um einen bereits eingestellten Wecker (Weckzeit und -modus) anzuzeigen, drücken Sie einmal kurz eine der Weckertasten (AL.1 oder AL.2) während das Gerät im Standby-Modus ist. Nach 3 Sekunden wechselt die Anzeige wieder zur normalen Uhrzeitanzeige.

#### ***Einstellen von Weckzeit und -modus:***

1. Gehen Sie in den Weckeranzeigemodus, indem Sie eine der Weckertasten (AL.1 oder AL.2) kurz drücken - AL.1, um Wecker 1 einzustellen, AL.2, um Wecker 2 einzustellen.
2. Während der Weckeranzeige halten Sie die jeweilige Weckertaste, die Sie zuvor gedrückt haben für 3 Sekunden lang gedrückt. Die Stunde beginnt zu blinken.
3. Stellen Sie mit den Tasten TUNE UP oder DOWN die gewünschte Stunde ein.
4. Drücken Sie erneut die Weckertaste. Die Minuten beginnen zu blinken. Stellen Sie mit den Tasten TUNE UP oder DOWN die gewünschten Minuten ein.
5. Drücken Sie erneut die Weckertaste. Nun können Sie den Weckmodus (Buzzer, Radio oder iPod/iPhone) wählen, indem Sie die Taste TUNE UP oder TUNE DOWN drücken.
6. Drücken Sie erneut die Weckertaste, um die Einstellung zu speichern. Das Display schaltet nach wenigen Sekunden zurück zur Uhrzeitanzeige. Gleichzeitig erscheint im Display das Symbol  oder  (je nachdem, ob Sie Wecker 1 oder 2 eingestellt haben), um anzuzeigen, dass der eingestellte Wecker aktiviert ist.

### **Wecker aktivieren/deaktivieren:**

1. Um einen zuvor eingestellten Wecker einzuschalten, halten Sie eine der Weckertasten (AL.1 oder AL.2) 2 Sekunden lang gedrückt, bis im Display das Symbol  oder  angezeigt wird. Es können auch beide Wecker aktiviert werden.
2. Der Wecker schaltet sich nun zur eingestellten Zeit ein. Die Lautstärke des Weckers erhöht sich langsam, beginnend bei kaum hörbar (es dauert ein paar Sekunden, bis der Weckton gehört wird). Nach etwa einer Minute ist die maximale Weckerlautstärke erreicht.
3. Um den Wecker auszuschalten, drücken Sie die EIN/AUS-Taste. Der Wecker ertönt erneut am nächsten Tag zur eingestellten Zeit.
4. Um den Wecker vollständig zu deaktivieren, halten Sie im Standby-Modus die jeweilige Weckertaste (AL.1 oder AL.2) 2 Sekunden lang gedrückt, bis das jeweilige Symbol  oder  aus dem Display erlischt.

### **Snooze-Funktion:**

Drücken Sie die SNOOZE-Taste, um den aktivierten Weckruf zu verschieben. Nach etwa 9 Minuten ertönt der Wecker erneut. Dies kann einige Male wiederholt werden.

Um den Wecker auszuschalten, drücken Sie die EIN/AUS-Taste.

### **Hinweise:**

- Wenn Sie als Weckmodus iPod/iPhone ausgewählt haben, versichern Sie sich, dass Ihr iPod/iPhone richtig in die Dockingstation eingesetzt ist.
- Wenn Sie als Weckmodus iPod/iPhone ausgewählt haben, dieses jedoch nicht richtig eingesetzt oder ausgeschaltet ist, so ertönt als Weckruf automatisch der Buzzer.

## **iPOD/iPHONE-MODUS**

### **Musik von iPhone / iPod hören**

Um Musik von iPod/iPhone zu hören, stecken Sie dieses vorsichtig in die Dockingstation am Gerät. Drücken Sie die PLAY/PAUSE-Taste, um die Wiedergabe zu starten. Im Display wird das iPod/iPhone-Symbol angezeigt.

Fernbedienungsfunktionen im iPod/iPhone-Modus:

<b>Taste</b>	<b>Funktion</b>
PLAY / PAUSE ►	Drücken, um Wiedergabe zu starten. Drücken, um Wiedergabe vorübergehend zu pausieren. Erneut drücken, um Wiedergabe fortzusetzen.
SKIP+ ►►  & SKIP-  ◄◄	Drücken Sie eine dieser Tasten, um zum nächsten, bzw. vorherigen Titel zu springen. Halten Sie eine dieser Tasten gedrückt, um den Schnellvorlauf, bzw. Schnellrücklauf zu starten.

MENU	Zum iPod/iPhone-Menü gehen
▲, ▼	Auswählen von Menüpunkten
SELECT	Auswählen eines Menüpunkts
SHUFFLE	Aktivieren/deaktivieren der iPod-Shuffle-Funktion
REPEAT	Auswählen der iPod-Wiederholmodi

**Hinweis:**

Die oben beschriebenen Funktionen stehen möglicherweise nicht für alle iPod/iPhone-Modelle zur Verfügung.

**iPhone/iPod-Ladefunktion**

Wenn Ihr iPhone/iPod in die Dockingstation eingesetzt ist, wird automatisch dessen Akku aufgeladen (bis dieser vollständig geladen ist).

*Hinweis:* Ladefunktion steht nicht zur Verfügung für iPod Shuffle.

**RADIO****Radio hören**

1. Schalten Sie das Gerät ein, indem Sie die EIN/AUS-Taste drücken.
2. Wählen Sie mit der Funktionswahltaste FUNCTION den Radiomodus.
3. Suchen Sie Ihren gewünschten Sender anhand der Tasten TUNE UP oder TUNE DOWN. Halten Sie eine der Tasten etwa eine Sekunde lang gedrückt, um das Gerät automatisch nach dem nächsten verfügbaren Sender suchen zu lassen oder stellen Sie die gewünschte Frequenz manuell ein, indem Sie die jeweilige Taste nur kurz drücken.
4. Um das Gerät auszuschalten (Standby), drücken Sie die EIN/AUS-Taste.

**Radiosender speichern/aufrufen**

1. Schalten Sie das Gerät ein, indem Sie die EIN/AUS-Taste drücken.
2. Wählen Sie mit der Funktionswahltaste FUNCTION den Radiomodus.
3. Suchen Sie Ihren gewünschten Sender anhand der Tasten TUNE UP oder TUNE DOWN.
4. Halten Sie die Taste SET/MEMORY kurz gedrückt, bis im Display „P01“ angezeigt wird.
5. Wählen Sie mit den Tasten TUNE UP oder TUNE DOWN den Speicherplatz, auf dem der gerade eingestellte Sender gespeichert werden soll.
6. Drücken Sie erneut die Taste SET/MEMORY, um den eingestellten Sender auf dem gewählten Speicherplatz zu speichern.
7. Wiederholen Sie die Schritte 2 bis 6, um weitere Sender zu speichern.
8. Es können insgesamt max. 20 Sender gespeichert werden.
9. Um einen der gespeicherten Sender zu wählen, drücken Sie im Radiomodus die Taste MEMORY+ oder MEMORY-.

## **Für einen besseren Empfang**

Dieses Gerät verfügt über eine FM-Wurfantenne. Wickeln Sie diese vollständig aus, um einen besseren Empfang zu erhalten.

## **WEITERE FUNKTIONEN**

### **Dimmer**

Die Displayhelligkeit kann in 3 Stufen geregelt werden:

- Niedrig
- Mittel
- Hell

Sie können zwischen diesen Einstellungen wählen, indem Sie wiederholt die Taste SNOOZE/SLEEP/DIMMER im Standby-Modus drücken.

### **Sleep-Timer**

Dieses Gerät verfügt über einen Sleep-Timer, der es Ihnen ermöglicht zu Musik einzuschlafen, indem sich das Gerät nach Ablauf einer voreingestellten Zeit automatisch abschaltet.

- Um die Funktion zu aktivieren, drücken Sie im Radio- oder iPod/iPhone-Betrieb wiederholt die Taste SNOOZE/SLEEP/DIMMER. Jeder Tastendruck verringert den Countdown-Timer um 10 Minuten. So können Sie einen Zeitraum zwischen 90 bis 10 Minuten einstellen. Nach Ablauf der Zeit schaltet sich das Gerät automatisch in den Standby-Modus.
- Um den Sleep-Timer vorzeitig zu deaktivieren, drücken Sie wiederholt die Taste SNOOZE/SLEEP/DIMMER, bis im Display "OFF" angezeigt wird.
- Um das Gerät vor Ablauf des Timers auszuschalten, drücken Sie die EIN/AUS-Taste.

### **AUX In**

1. Am 3,5 mm AUX-Eingang an der Geräterückseite können Sie externe Komponenten (z. B. MP3-Player) über ein 3,5 mm Kabel (*nicht im Lieferumfang enthalten*) anschließen und so den Ton der externen Komponente über die Gerätelautsprecher wiedergeben.
2. Schalten Sie das Gerät ein.
3. Starten Sie die Wiedergabe am externen Gerät und stellen Sie die gewünschte Lautstärke ein (stellen Sie die Lautstärke nicht zu laut ein, um Verzerrungen zu vermeiden). Die Lautstärke kann auch am Gerät eingestellt werden.
4. Zur Steuerung der Wiedergabe verwenden Sie die Funktionen des externen Gerätes.

### *Hinweise:*

- Es kann nicht vom externen Gerät über AUX In auf iPod/iPhone aufgenommen werden.
- Das 3,5 mm Audiokabel ist nicht im Lieferumfang enthalten.

**TECHNISCHE DATEN****Allgemein**

Netzanschluss:	DC 5V $\approx$ 2000mA
Batterie für Uhr-Backup:	DC 3V $\approx$ (2x 1,5V AAA) - <i>nicht im Lieferumfang</i>
Gerätemaße (BxTxH) ca.:	194 x 194 x 110 mm

**Empfänger**

Frequenzband:	FM (UKW)
Frequenzbereich:	FM 87.5 – 108 MHz

*Technische und optische Änderungen jederzeit vorbehalten.  
Abgebildetes iPhone nicht im Lieferumfang enthalten.*

## SAFETY INFORMATION

- 1. Read Instructions** - All the safety and operating instructions should be read before the appliance is operated.
- 2. Retain Instructions** - The safety and operating instructions should be retained for future reference.
- 3. Heed Warnings** - All warnings on the appliance and in the operating instructions should be adhered to.
- 4. Water and Moisture** – Do not use the apparatus near water (e.g. bath tub, sink, swimming pool) or in wet places or tropical climates. Do not place objects filled with liquids, such as vases, on top of the apparatus. Do not expose the apparatus to dripping or splashing.
- 5. Setup** – The apparatus should only be placed on a stable, flat surface. Do not let the apparatus fall down or expose it to shock.
- 6. Wall or Ceiling Mounting** - The appliance should be mounted to a wall or ceiling only as recommended by the manufacturer.
- 7. Ventilation** - The appliance should be situated so that its location or position does not interfere with its proper ventilation. For example, the appliance should not be situated on a bed, sofa, rug, or similar surface that may block the ventilation openings; or, placed in a built-in installation, such as a bookcase or cabinet that may impede the flow of air through the ventilation openings. Ensure a minimum distance of 5 cm around the apparatus for sufficient ventilation. Ensure that the ventilation is not impeded by covering the ventilation openings with items such as newspapers, table-cloths, curtains, etc.
- 8. Heat** - The appliance should be situated away from heat sources such as radiators, heat registers, stoves, or other appliances (including amplifiers) that produce heat.
- 9. Power Sources** - The appliance should be connected to a power supply only of the type described in the operating instructions or as marked on the appliance.
- 10. Cables and Plugs** – The mains plug shall remain readily operable. All cables should be routed so that they are not likely to be walked on or pinched by items placed upon or against them, paying particular attention to cords at plugs, convenience receptacles, and the point where they exit from the appliance.
- 11. Cleaning** - The appliance should be cleaned only as recommended by the manufacturer. Clean by wiping with a dry and clean cloth. Do not use chemical cleaners or detergents. Always pull the mains plug before cleaning the unit.
- 12. Non-use Periods** - The power cord of the appliance should be unplugged from the outlet when left unused for a long period of time.
- 13. Object and Liquid Entry** - Care should be taken so that objects do not fall and liquids are not spilled into the enclosure through openings.
- 14. Damage Requiring Service** - The appliance should be serviced by qualified service personnel when:
  - a) The power-supply cord or the plug has been damaged; or
  - b) Objects have fallen, or liquid has been spilled into the appliance; or
  - c) The appliance has been exposed to rain; or
  - d) The appliance does not appear to operate normally or exhibits a marked change in performance; or
  - e) The appliance has been dropped, or the enclosure damaged.
- 15. Servicing** - The user should not attempt to service the appliance beyond that described in the operating instructions. All other servicing should be referred to qualified service personnel.
- 16. Open Fire** – Keep the apparatus away from open fires. Do not place naked flame sources, such as lighted candles on the apparatus.
- 17. Thunderstorms** – During a thunderstorm the mains plug should be unplugged.
- 18. Safety Check** – After servicing the technician should conduct a safety check in order to

ensure that the apparatus is working properly and safely.

19. **Batteries** – Always place batteries in the correct polarization into electrical components. Danger of explosion if battery is incorrectly replaced. Replace only with the same or equivalent type. Do not mix old and new batteries. Take attention to the environmental aspects of battery disposal. Batteries shall not be exposed to excessive heat such as sunshine, fire or the like. Remove batteries before disposing of the product.
20. **Headphones (if applicable)** – Excessive sound pressure from earphones and headphones can cause hearing loss.



WARNING: To reduce the risk of electric shock, do not remove cover (or back). No user serviceable parts inside. Refer servicing to qualified service personnel.



The lightning flash with arrowhead symbol within an equilateral triangle is intended to alert the user to the presence of uninsulated dangerous voltage within the product's enclosure that may be of sufficient magnitude to constitute a risk of electric shock to persons.



The exclamation point within an equilateral triangle is intended to alert the user to the presence of important operating and maintenance (servicing) instructions in the literature accompanying the appliance.



#### **Batteries**

Batteries may not be disposed of in regular house hold trash. Every consumer has the obligation to return batteries to special disposal locations.







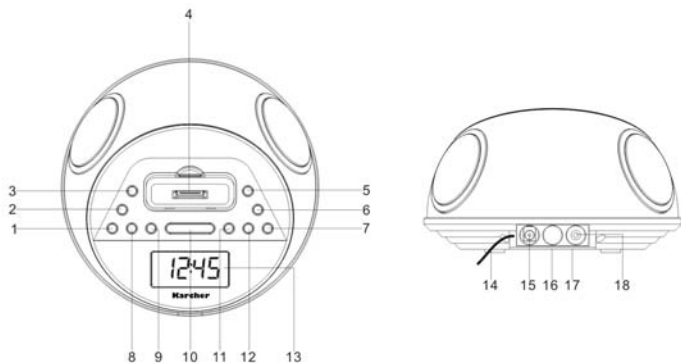

#### **Disposal of Used Electrical & Electronic Equipment**

The meaning of the symbol on the product, its accessory or packaging indicates that this product shall not be treated as household waste. Please, dispose of this equipment at your applicable collection point for the recycling of electrical & electronic equipments waste. By ensuring the correct disposal of this product, you will help prevent potential hazards to the environment and to human health, which could otherwise be caused by unsuitable waste handling of this product. The recycling of materials will help conserve natural resources. For more detailed information about recycling of this product, please contact your local city office, your household waste disposal service or the shop where you purchased the product.







## LOCATION OF CONTROLS

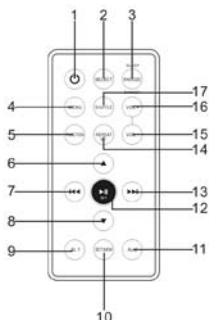

1. ON/OFF button 
2. Clock SET/MEMORY button
3. Alarm button AL.1
4. iPhone / iPod compartment
5. Alarm button AL.2
6. Function button
7. SKIP FORWARD / TUNE UP button   |
8. Volume DOWN button
9. Volume UP button
10. Snooze / Sleep / Dimmer button
11. SKIP BACK / TUNE DOWN button |  
12. Memory+/Play/Pause button  ||
13. Display
14. FM antenna (rear of unit)
15. DC IN Jack
16. Battery compartment (bottom of unit)
17. Rating label (bottom of unit)
18. AUX IN Jack





1. On/off button 
2. SELECT button
3. SNOOZE / SLEEP / DIMMER button
4. MENU button
5. FUNCTION button
6. UP ARROW button
7. SKIP BACK / TUNE DOWN button  
8. DOWN ARROW button
9. Alarm button AL.1
10. Clock SET/MEMORY button
11. Alarm button AL.2
12. iPhone / iPod PLAY/PAUSE (MEMORY+) button  
13. SKIP FORWARD / TUNE UP button  
14. REPEAT (MEMORY-) button
15. VOLUME – button
16. VOLUME + button
17. SHUFFLE button

## **PREPARATION FOR USE**

This product is designed specifically to work with your iPhone / iPod (*not included*).

### **Power Connection**

The clock radio unit can be powered by an external AC-DC adaptor, required the output DC 5V 2A (*included*).

Plug the AC-DC adaptor to a household outlet AC source, connect the adaptor's DC output plug to the DC IN Jack of the clock unit.

Only use the supplier adapter.

### **Battery Backup for Clock**

This unit is equipped with a battery back up system; it requires a "AAA" size battery x 2 (*not included*). Insert the battery in the battery compartment, making certain that the positive and negative (+and-) battery terminals are attached to the corresponding terminals on the plate in the battery compartment. If an AC power failure occurs, the clock automatically switches to the battery power supply, the clock and timer memory continue running. When the AC power resumes, the clock switches back to AC again.

### **iPhone / iPod Inserts**

Your unit comes with removable inserts\* to ensure your iPhone / iPod fits properly in the dock on the top of the unit.

\*Due to new iPhone / iPod models, new inserts subject to availability.

### **To Place an Insert**

- Select the insert for your iPhone / iPod. Using the correct insert ensures the proper fit for your iPhone / iPod.
- Carefully place your iPhone / iPod into the dock.
- To remove/replace an insert, first remove your iPhone / iPod, then grip the insert and pull gently upwards.
- The manufacturer is not liable for damages to iPod/iPhone caused by incorrect usage.

## **TIME AND ALARM SETTINGS**

### **Setting time using iPhone / iPod time Sync**

The clock radio time sync feature allows you to sync the time setting on the clock radio to the time from you iPhone or recent model iPod (iPod touch / iPod nano and iPod classic; older iPod models such as iPod mini do not support this feature).

1. Plug the AC adaptor cable into the AC adaptor jack located at the back of the unit, time flashes in the display.
2. Insert your iPod/iPhone to the docking station. Once sync is completed, time updated will appear on the display.
3. If sync was not successful, "Sync Failed" will appear on the display, If this

happens, please try again with a different iPhone / iPod if needed.

*Note:* It is possible to have up to 59 seconds difference between the clock radio and synced iPod / iPhone.

### **Setting Clock Manually**



The unit must be in standby mode.

1. Press and hold the clock SET/MEMORY button ; "12 Hr" will blink. Press the TUNE UP or TUNE DOWN button to set the unit to the 24 hour (24 Hr) mode or 12 Hour (12 Hr) mode.
2. Press the clock SET/MEMORY button and the hours will blink.
3. Press the TUNE UP or DOWN to set the current hour.
4. Then press the clock SET/MEMORY button again; the minute digits will blink.
5. Press the TUNE UP or TUNE DOWN to set the current minutes.
6. When done and you press clock SET/MEMORY button once again to store your setting.



### **Setting Alarm Time and Mode**



This unit allows you to set 2 different alarm times. To preview the set alarm time and alarm mode press one of the ALARM buttons (AL.1 or AL.2) once while the unit is in standby mode and clock display. After 3 seconds the display switches back to the clock display.

#### ***Setting alarm time and mode:***

1. Enter the alarm preview mode by pressing one of the ALARM buttons (AL.1 or AL.2) shortly.
2. While the display is showing the alarm time press and hold the relevant ALARM button for 3 seconds. The hours will blink.
3. Press TUNE UP or TUNE DOWN to set the alarm hour.
4. Press the ALARM button again; the minute digits will blink. Press TUNE UP or TUNE DOWN to set the alarm minutes.
5. Press the ALARM button to select the sound mode (Buzzer, Radio, iPhone / ipod) for the alarm by pressing TUNE UP or TUNE DOWN.
6. Press the ALARM button once again to finish the setting. After a few seconds the display will switch back to the clock display and show either  or  to indicate that the alarm is activated.

#### ***Activating/deactivating an alarm:***

1. To activate a previously set alarm, press and hold one of the alarm buttons AL.1 or AL.2 for 2 seconds until the display shows either  or . You can also activate both alarms.
2. The alarm will now go on at the set time and mode. The alarm volume will gradually increase and it takes a few seconds until it can be heard. The

- alarm reaches its peak volume after about 1 minute.
- To switch off the alarm, press the ON/OFF button. The alarm will come on again the next day at the set time and mode.
  - To turn off the alarm completely press and hold the relevant ALARM button for 2 seconds while in standby mode until the symbols  or  will disappear from the display.

### **Snooze function:**

You can delay the alarm by pressing the SNOOZE button. It will come back on after about 9 minutes. This cycle can be repeated several times.

To switch off the alarm, press the ON/OFF button.

### **Notes:**

- To wake to iPhone / iPod, your iPhone / iPod must be properly docked, otherwise no alarm will sound.
- If you select wake to iPhone / iPod but no iPhone / iPod is present, the alarm will automatically switch to buzzer alarm.

## **iPOD/iPHONE MODE**

### **Listening to your iPhone / iPod**

When the iPhone / iPod is docked and in standby mode, press the PLAY / PAUSE button on the Remote control to play it. The iPhone / iPod icon will appear on the display.

### Remote Control Functions in iPod/iPhone Mode:

Button	Function
PLAY / PAUSE ►	Press to start playback. Press again to stop playback temporarily. Press again to resume playback.
SKIP+ ►►   & SKIP-  ◀◀	Press to go to the next track or back to the previous track. Press and hold while playing until you find the point of the sound.
MENU	Go to the main menu of the iPod/iPhone
▲, ▼	Selecting menu options
SELECT	Selecting a menu option
SHUFFLE	Activating/deactivating the iPod's shuffle function
REPEAT	Selecting one of the iPod's repeat modes

### **Note:**

The above functions may not all be supported by all iPod/iPhone models.

## Charging your iPhone / iPod

When you docked your iPhone / iPod it recharges (until fully charged).

*Note:* iPod Shuffle models will NOT charge.

## **RADIO**

### **Listening to Radio**

1. Press the ON/OFF button to turn the unit on.
2. Press the FUNCTION button to select the Radio Mode.
3. Use the TUNE UP or TUNE DOWN button to select the desired FM station. If you press and hold the TUNE UP or TUNE DOWN button for one second, then release, the unit will automatically scan to the next broadcasting station.
4. Press the ON/OFF button to turn the radio off.

### **To Set/Recall the radio presets**

1. Press the ON/OFF button to turn the unit on.
2. Press the FUNCTION button to select the Radio Mode.
3. Use the TUNE UP or TUNE DOWN button to select the desired FM station.
4. Press and hold the clock SET/MEMORY button shortly until "P01" will blink in the display.
5. Use the TUNE UP or TUNE DOWN buttons to select the number on which the station shall be stored.
6. Press the clock SET/MEMORY button again to set the preset.
7. Repeat steps 2 through 6 to set more presets.
8. The unit can preset up to 20 stations for FM.
9. Press the M+/M- buttons in radio mode to select one of the stored stations.

### **For Better Reception**

This appliance has a FM antenna located at the rear cabinet. This wire is completely unraveled and extended for better reception.

## **OTHER FEATURES**

### **Dimmer**

The display brightness has 3 settings:

- Low
- Medium
- Bright

You can select the brightness level by pressing the SNOOZE/SLEEP/DIMMER button repeatedly in standby mode.

### **Sleep Function**

- When listening to radio or iPhone / iPod, press SNOOZE/SLEEP/DIMMER button to enter sleep mode. You can then adjust the sleep timer from 90

minutes to 10 minutes in 10-minute-intervals by pressing the SNOOZE/SLEEP/DIMMER button repeatedly. The unit will automatically turn off after the selected time.

- To cancel the sleep function press the SNOOZE/SLEEP/DIMMER button repeatedly until "OFF" appears on the display.
- Press the ON/OFF button to switch the unit off manually.

### **AUX In**

1. Use a 3.5mm Male-to-Male Stereo cable (*not included*) to connect any external audio device with a 3.5 mm Headphone or Line-Out jack to the AUX IN jack on the back of the clock radio.
2. Switch the unit on.
3. Start playback on the external audio device. Adjust the volume on the audio device (do not set the volume too high to avoid distortion). You may also adjust the volume on the unit.
4. To control playback function, use the controls provided by the external audio device.

#### *Notes:*

- This unit does not provide a recording signal from AUX IN to the iPhone / iPod.
- The 3.5 mm audio cable is not included.

## **TECHNICAL SPECIFICATIONS**

### **General**

Power requirement:	DC 5V $\approx$ 2000mA
Clock Backup Battery:	DC 3V $\approx$ (2x 1,5V AAA) - <i>not included</i>

Dimensions (WxDxH) ca.: 194 x 194 x 110 mm

### **Receiver**

Receiving bands:	FM (UKW)
Tuning range / Sensitivity:	FM 87.5 – 108 MHz

*Technical specifications and design may change without notice.*

*Shown iPhone not included.*



# **Karcher**

[www.karcher-products.de](http://www.karcher-products.de)