



DAB 7000i

W-LAN-Internetradio & DAB+/UKW-Radio
W-LAN Internet Radio & DAB+/FM Radio

| Bedienungsanleitung
| User Manual

Vorwort

Vielen Dank, dass Sie sich für dieses Produkt entschieden haben. Bitte lesen Sie diese Bedienungsanleitung sorgfältig, damit Sie in der Lage sind, die maximale Leistungsfähigkeit dessen auszuschöpfen und die Sicherheit bei Installation, Verwendung und Wartung gewährleistet wird. Bewahren Sie diese Bedienungsanleitung so auf, dass Sie sie immer griffbereit haben.



Unsere Hotline für technische Fragen: **07082 / 925420**

(Mo. – Do.: 8.00 – 16.30 Uhr | Fr.: 8.00 – 15.00 Uhr)

Bitte machen Sie von dieser Hotline Gebrauch, da technische Probleme meist hier schon behoben werden können, ohne dass Sie Ihr Gerät einsenden müssen.

Internet: www.karcher-products.de

E-Mail: service@karcher-products.de

Karcher AG | Gewerbestr. 19 | 75217 Birkenfeld

Sicherheitshinweise

1. **Bedienungsanleitung lesen** – Lesen Sie die Bedienungsanleitung aufmerksam, um sich mit der Bedienung des Gerätes vertraut zu machen.
2. **Bedienungsanleitung aufbewahren** – Bewahren Sie die Bedienungsanleitung sorgfältig auf.
3. **Hinweise beachten** – Beachten Sie alle Hinweise und Anweisungen in der Bedienungsanleitung.
4. **Wasser und Feuchtigkeit** – Das Gerät darf nicht in der Nähe von Wasser (z. B. einer Badewanne, einem Waschbecken, einem Schwimmbecken, etc.) oder an feuchten Orten, bzw. in tropischem Klima verwendet werden. Stellen Sie keine mit Flüssigkeiten befüllten Objekte oder Gefäße (z. B. Vasen) auf das Gerät. Setzen Sie das Gerät weder Tropf- noch Spritzwasser aus.
5. **Aufstellung** – Das Gerät darf nur auf einer stabilen, ebenen Oberfläche aufgestellt werden. Platzieren Sie das Gerät so, dass es keinen Erschütterungen ausgesetzt werden kann.
6. **W-LAN-RF-Exposition** - Gemäß den Richtlinien zur W-LAN-RF-Exposition, soll das Gerät mindestens 20 cm entfernt von Personen aufgestellt werden, außer zur Bedienung dessen.
7. **Wandmontage** – Dieses Gerät ist für eine Wand- oder Deckenmontage nicht vorgesehen.
8. **Belüftung** – Stellen Sie das Gerät immer so auf, dass die Lüftungsöffnungen nicht blockiert oder verdeckt (z. B. von einem Vorhang, einer Decke, einer Zeitung, etc.) werden. Das Gerät darf z. B. nicht auf einem Bett, Sofa, Teppich, etc. aufgestellt werden. Für eine ausreichende Belüftung sollte ein Freiraum von mindestens 5 cm um das Gerät herum eingehalten werden.
9. **Hitze** – Das Gerät darf nicht in die Nähe von Hitzequellen, wie z. B. einer Heizung, einem Herd oder anderen Geräten gelangen.
10. **Stromversorgung** – Das Gerät darf nur mit der auf der Geräterückseite angegebenen Spannung betrieben werden.
11. **Kabel & Stecker** – Das Netzkabel und der Netzstecker müssen immer in einwandfreiem Zustand sein. Der Netzstecker muss jederzeit erreichbar sein, um das Gerät vom Netz trennen zu können. Sämtliche Kabel sollten immer so ausgelegt werden, dass diese keine Stolperfalle darstellen und nicht beschädigt werden können. Stellen Sie keine Objekte auf Kabel. Wandsteckdosen, Verlängerungskabel und Mehrfachsteckerleisten dürfen niemals überbelegt werden.
12. **Reinigung** – Reinigen Sie das Gerät ausschließlich mit einem trockenen, weichen und sauberen Tuch. Verwenden Sie niemals chemische Reinigungsmittel. Ziehen Sie vor dem Reinigen den Netzstecker.
13. **Nichtverwendung** – Wenn Sie das Gerät für längere Zeit nicht verwenden, ziehen Sie den Netzstecker.
14. **Eintritt von Objekten oder Flüssigkeiten** – Es dürfen keine Objekte in das Gehäuse des Gerätes gelangen. Das Gerät darf niemals in Kontakt mit irgendwelchen Flüssigkeiten gelangen.
15. **Wann Sie eine Servicestelle aufsuchen sollten** – Ziehen Sie umgehend den Netzstecker und suchen Sie eine qualifizierte Servicestelle auf, wenn einer der folgenden Ereignisse eintritt:
 - a) Wenn der Netzstecker oder das Netzkabel beschädigt ist.
 - b) Wenn Objekte in das Gehäuse eingedrungen sind oder das Gerät in Kontakt mit einer Flüssigkeit war.
 - c) Wenn das Gerät nicht ordnungsgemäß funktioniert. Nehmen Sie selbst nur solche Einstellungen vor, die in dieser Bedienungsanleitung erklärt werden.
 - d) Wenn das Gerät heruntergefallen ist oder in sonstiger Weise einer Erschütterung ausgesetzt war.
16. **Reparaturen** – Reparaturen und Wartungsarbeiten dürfen nur von qualifiziertem Fachpersonal durchgeführt werden. Versuchen Sie niemals, das Gerät selbst zu reparieren. Öffnen Sie niemals das Gehäuse.
17. **Offenes Feuer** – Halten Sie das Gerät fern von offenem Feuer. Stellen Sie keine brennenden Kerzen oder ähnliches auf das Gerät.
18. **Gewitter** – Während eines Gewitters sollten Sie den Netzstecker ziehen.
19. **Sicherheitscheck** – Nach einer Reparatur sollte der durchführende Techniker einen Sicherheitscheck des Gerätes vornehmen, um zu versichern, dass das Gerät einwandfrei funktioniert.
20. **Batterien** – Setzen Sie Batterien immer richtig gepolt in elektrische Geräte ein. Explosionsgefahr wenn Batterien falsch eingesetzt werden. Ersetzen Sie alte Batterien stets mit neuen des gleichen Typs. Verwenden Sie alte und neue Batterien nie gleichzeitig. Alte Batterien gehören

nicht in den Hausmüll, sondern müssen separat in den dafür vorgesehenen Behältern entsorgt werden. Batterien dürfen nicht übermäßiger Hitze, wie z. B. durch Sonnenschein, Feuer o. ä. ausgesetzt werden.

21. **Lautstärke** – Um Hörschäden vorzubeugen, vermeiden Sie es, zu lange bei hohen Lautstärken zu hören.
22. **Kopfhörer** – Eine zu hohe Lautstärke bei Verwendung von Ohr- oder Kopfhörern kann zu Hörschäden führen.

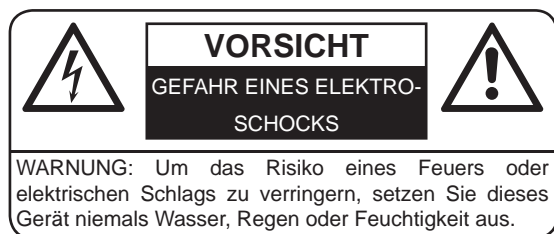

WARNUNG: Um die Gefahr eines elektrischen Schlags zu verringern, öffnen Sie niemals das Gehäuse dieses Gerätes. Versuchen Sie niemals, das Gerät selbst zu reparieren. Wartungsarbeiten und Reparaturen dürfen ausschließlich von qualifiziertem Fachpersonal durchgeführt werden.



Dieses Symbol weist den Benutzer auf gefährliche Spannung innerhalb des Gerätes hin. Es besteht die Gefahr eines elektrischen Schlags.



Dieses Symbol weist den Benutzer auf Teile hin, deren Funktion und Wartung genauestens beschrieben sind.



Batterien und Akkus

Batterien und Akkus dürfen nicht mit dem normalen Hausmüll entsorgt werden. Jeder Verbraucher ist verpflichtet, alte Batterien und Akkus bei einer Sammelstelle seiner Gemeinde, seines Stadtteils oder im Handel abzugeben, so dass sie einer umweltschonenden Entsorgung zugeführt werden können.



Entsorgung von Elektro- und Elektronikgeräten

Dieses Symbol auf dem Produkt weist darauf hin, dass dieses nicht zusammen mit dem normalen Hausmüll entsorgt werden darf. Für zu entsorgende Elektro- und Elektronikgeräte gibt es ein besonderes, kostenfreies Entsorgungssystem. Weitere Informationen erhalten Sie von Ihrem lokalen Entsorgungsunternehmen oder von dem Händler, bei dem Sie dieses Produkt erworben haben. Mit der getrennten Entsorgung helfen Sie, die Umwelt und Gesundheit Ihrer Mitmenschen zu schützen.

HINWEISE ZU DIESER BEDIENUNGSANLEITUNG

1. Diese Bedienungsanleitung wird vom Hersteller ohne jegliche Gewährleistung veröffentlicht. Korrekturen und Änderungen dieser Bedienungsanleitung zur Beseitigung typographischer Fehler und redaktioneller Ungenauigkeiten sowie aufgrund von (technischen) Verbesserungen (Änderungen) der Geräte können vom Hersteller jederzeit ohne Ankündigung vorgenommen werden. Änderungen dieser Art werden in zukünftigen Ausgaben dieser Bedienungsanleitung berücksichtigt. Alle Rechte vorbehalten.
2. Alle Abbildungen dienen ausschließlich der Illustration und zeigen nicht immer die exakte Darstellung des Artikels.
3. Die Begriffe „DAB“ und „DAB+“ werden in dieser Bedienungsanleitung und im Menü des Gerätes synonym verwendet. Die Funktion ist die gleiche.
4. Dieses Gerät ist nicht dafür bestimmt, durch Personen (einschließlich Kinder) mit eingeschränkten physischen, sensorischen oder geistigen Fähigkeiten oder mangels Erfahrung und / oder mangels Wissen benutzt zu werden, es sei denn, sie werden durch eine für ihre Sicherheit zuständige Person beaufsichtigt oder erhalten von ihr Anweisung, wie das Gerät zu benutzen ist. Kinder sollten beaufsichtigt werden, um sicherzustellen, dass sie nicht mit dem Gerät spielen.

WEITERE HINWEISE ZUM GERÄT

Einstellen einer sicheren Lautstärke

- Beim ständigen Hören lauter Musik gewöhnt sich Ihr Gehör daran und lässt die Lautstärke geringer erscheinen.
- Was normal erscheint, kann schon lange zu laut und gesundheitsschädlich sein.
- Stellen Sie zu Ihrer eigenen Sicherheit die Lautstärke niedrig ein.
- Erhöhen Sie die Lautstärke langsam.
- Die Hörschäden können weitreichend und nicht heilbar sein.
- Wenden Sie sich bei Hörproblemen bitte unverzüglich an Ihren Hausarzt.

Kondensation

- Beim Umsetzen des Geräts von einer kalten in eine warme Umgebung kann es zu Kondensationsbildung kommen. In diesem Fall sind Fehlfunktionen nicht auszuschließen. Schalten Sie das Gerät nicht ein und benutzen es für etwa 1 Stunde nicht, bis es ausgetrocknet ist.

Energie sparen

- Bei längerer Nichtbenutzung den Netzstecker aus der Steckdose ziehen.
- Wenn in einem Modus (außer Radio) 15 Minuten lang keine Wiedergabe stattfindet und keine Taste gedrückt wird, schaltet sich das Gerät automatisch in den Standby-Modus. Um das Gerät wieder einzuschalten, drücken Sie die Taste  **Power**.

Auspacken

- Nehmen Sie Ihr Gerät vorsichtig aus der Verpackung. Sie sollten die Verpackung zur weiteren Verwendung aufheben.
- Entfernen Sie vorsichtig etwaige Schutzkartons und Schutzfolien.

2. Bedienelemente

Vorderseite

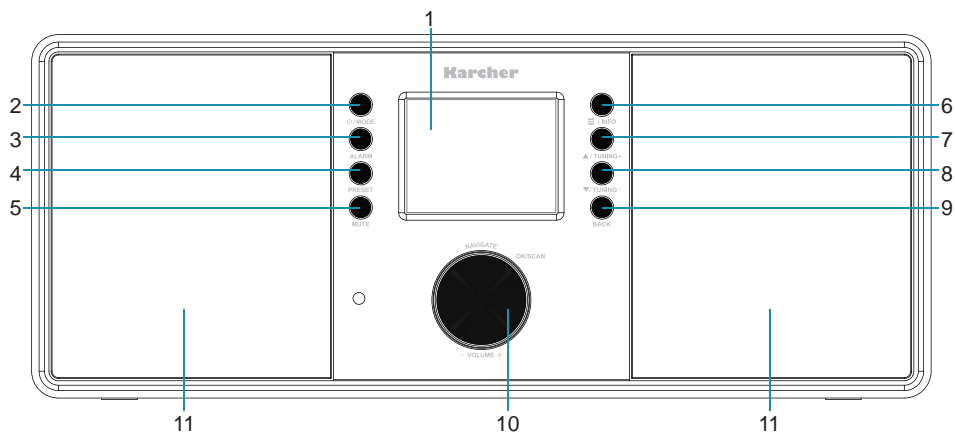

- | | |
|------------------------|-----------------------------------|
| 1. TFT/LCD-Farbdisplay | 7. ▲ / TUNING+ |
| 2. ⏻ / MODE | 8. ▼ / TUNING- |
| 3. ALARM | 9. BACK |
| 4. PRESET | 10. NAVIGATE, OK/SCAN, VOLUME +/- |
| 5. MUTE | 11. Lautsprecher |
| 6. ⓘ / INFO | |

Rückseite

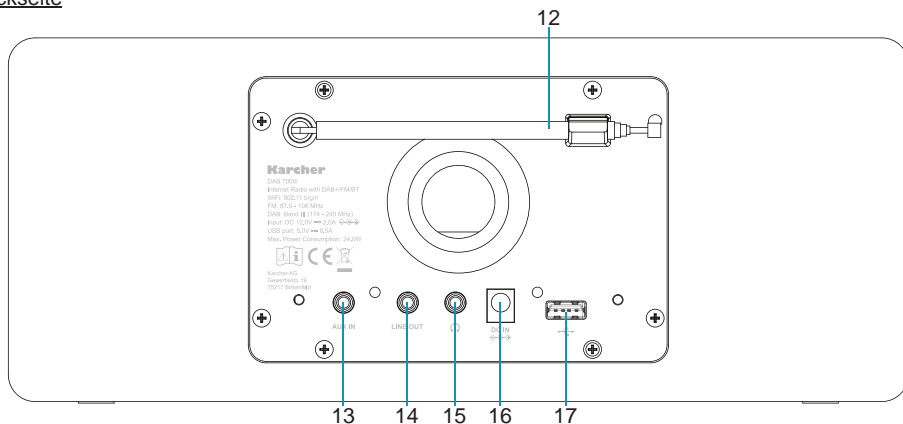

- | | |
|--------------|---------------------------|
| 12. Antenne | 15. Kopfhörerausgang |
| 13. AUX In | 16. DC In (Netzanschluss) |
| 14. Line Out | 17. USB-Anschluss |

3. Fernbedienung

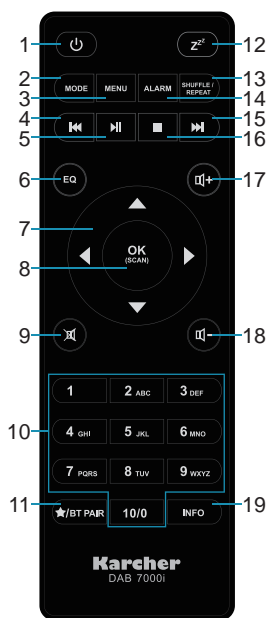

1.	Power	Ein-/ausschalten des Geräts (Standby-Modus)
2. MODE	MODE	Auswahl des Betriebsmodus.
3. MENU	MENU	Öffnen des Menüs.
4.	Previous	Im Music Player zum vorherigen Titel springen.
5.	Play/Pause	Im Music Player Wiedergabe starten/pausieren.
6. EQ	EQ	Öffnen des Equalizer-Menüs.
7. Pfeiltasten	Pfeiltasten	Navigieren in Menüs.
8. OK / SCAN	OK / SCAN	Internetradio-Modus: Lang gedrückt halten, um den Sender zu „Meine Favoriten“ hinzuzufügen. DAB+-Modus: Wiederholt drücken, um Slide zu vergrößern. Drücken, um Sender aus der Sender- oder Presetliste zu wählen. FM-Modus: Autom. Sendersuchlauf starten. Menü: Menüoptionen öffnen und ändern.
9.	Mute	Ton stumm- und wieder einschalten.
10. Zifferntasten	Zifferntasten	Direktauswahl eines Presets.
11.	★ / BT PAIR	Kurz drücken, um Presetliste zu öffnen. Lang drücken, um den aktuellen Sender in der Presetliste zu speichern. Im BT-Modus drücken, um ein externes Gerät zu koppeln.
12.	z ^{zz} SLEEP	Wiederholt drücken, um Sleep-Timer einzustellen.
13. SHUFFLE / REPEAT	SHUFFLE / REPEAT	Zufallswiedergabe-/Wiederholmodus im Music Player.
14. ALARM	ALARM	Öffnen des Weckermodüs.
15.	Stop	Im Music Player Wiedergabe stoppen.
16.	Next	Im Music Player zum nächsten Titel springen.
17.	VOLUME+	Erhöhen der Lautstärke.
18.	VOLUME-	Verringern der Lautstärke.
19. INFO	INFO	Wiederholt drücken, um in vom Sender gesendeten Informationen zu blättern.

4. Display



- 1 Modus (Internetradio, Podcasts, Music Player, DAB, FM, Bluetooth oder Aux).
- 2 Uhr: Zeigt die aktuelle Uhrzeit.
- 3 Name des aktuellen Radiosenders.
- 4 Slide: Zeigt Slides, die vom Radiosender übertragen werden (z. B. Senderlogo, Albumcover, Wettervorhersage, etc.). Im DAB-Modus **OK** drücken, um den Slide zu vergrößern.
- 5 Infofeld: Zeigt verschiedene Informationen, die vom Radiosender übertragen werden (z. B. Programmname und -art, aktueller Musiktitel, Frequenz, Signalfehler und -stärke). Wiederholt **INFO** drücken, um zwischen den Informationen zu blättern.
- 6 Weckersymbole werden angezeigt, wenn Wecker 1 und/oder 2 aktiv sind/ist.
- 7 Preset-Symbol mit Senderlistenplatz wird angezeigt, wenn der aktuelle Radiosender in der Presetliste gespeichert ist.
- 8 Signalstärkeindikator.

5. Stromversorgung

Netzadapter

1. Stecken Sie den mitgelieferten Netzadapter in eine haushaltsübliche Steckdose und den kleinen Stecker in den Netzanschluss an der Geräterückseite.
2. Versichern Sie sich, dass die Ausgangsspannung der Steckdose mit der auf dem Netzadapter angegebenen Spannung übereinstimmt.

Hinweise:

- Wenn das Gerät über einen längeren Zeitraum nicht verwendet wird, sollte es vom Stromnetz getrennt werden.
- Verwenden Sie nur den mitgelieferten Netzadapter.

Batterien für die Fernbedienung

Setzen Sie zwei 1,5V-Batterien der Größe „AAA“ (*nicht im Lieferumfang enthalten*) in das Batteriefach der Fernbedienung ein.

Hinweise:

- Beachten Sie die Sicherheitshinweise auf Seite 4 ff.
- Wenn die Fernbedienung über einen längeren Zeitpunkt nicht verwendet wird, sollten die Batterien herausgenommen werden.
- Wenn sich der Funktionsbereich der Fernbedienung verkleinert, sind wahrscheinlich die Batterien schwach. Tauschen Sie diese gegen neue aus.

6. Erstinstallation

Wenn Sie das Gerät zum ersten Mal einschalten, startet der Setup-Wizard (Einrichtungsassistent) für eine einfache Inbetriebnahme Ihres Radios. Sie können den Setup-Wizard auch überspringen (und diesen jederzeit über das Menü durchführen).

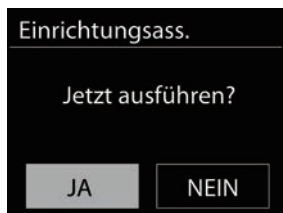

Wenn Sie den Setup-Wizard durchführen, folgen Sie den Anweisungen auf dem Display:

Sprache: Wählen Sie Ihre bevorzugte Sprache.

Datum/Zeit: Wählen Sie zwischen 12- und 24-Stunden-Anzeige.

Autom. Update: Wählen Sie, mit welcher Quelle sich Uhrzeit/Datum synchronisieren sollen. Wenn Sie „Kein Update“ auswählen, müssen Sie Uhrzeit und Datum manuell einstellen.

Zeitzone einstellen: Wählen Sie Ihre Zeitzone (UTC +01:00 für Deutschland).

Sommer-/Winterzeit: Wählen Sie „Ein“, wenn Sie in einem Land wohnen, in dem auf Sommerzeit gestellt wird.

InternetEinst.: Wählen Sie „Verbindung erhalten“, damit die Netzwerkverbindung auch im Standby-Modus erhalten bleibt. Andernfalls besteht die Verbindung nur, wenn das Radio eingeschaltet ist.

Das Gerät sucht nun nach verfügbaren Netzwerken und listet diese dann auf:

SSID: Wählen Sie das gewünschte Netzwerk aus.



WPS (Wi-Fi Protected Setup) ist ein Standard zur einfachen Einrichtung von kabellosen Heimnetzwerken. Wenn das ausgewählte Netzwerk WPS unterstützt, so können Sie aus den folgenden Optionen wählen:

Taste drücken: Das Gerät bittet Sie darum, die entsprechende Verbindungstaste am Router zu drücken. Daraufhin wird dann die Verbindung hergestellt.

PIN: Das Gerät generiert einen 8-stelligen Code, den Sie am Router eingeben müssen, um die Verbindung herzustellen.

WPS überspringen: WPS überspringen und mit der standardmäßigen Einrichtung des Netzwerks fortfahren.

Weitere Infos zu WPS erhalten Sie ggf. auch in der Beschreibung Ihres Routers.

Schlüssel: Geben Sie den Netzwerkschlüssel ein.



Nachdem Sie den richtigen Schlüssel eingegeben haben, ist der Setup-Wizard beendet:

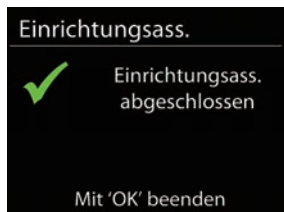

Sie können nun den Modus auswählen, in dem Sie fortfahren möchten.

7. Grundfunktionen

Ein-/Ausschalten (Standby-Modus)

1. Verbinden Sie das Gerät mit dem Stromnetz wie zuvor beschrieben.
2. Um das Gerät einzuschalten, drücken Sie die Taste **Power** auf der Fernbedienung oder halten die Taste **MODE** am Gerät 2 Sekunden lang gedrückt. Das Gerät startet im zuletzt eingestellten Modus.
3. Um das Gerät auszuschalten (Standby-Modus), drücken Sie erneut die Taste **Power** auf der Fernbedienung oder halten die Taste **MODE** am Gerät 2 Sekunden lang gedrückt.

Modusauswahl



Sie können zwischen den verschiedenen Modi wie folgt wählen:

- Taste **MODE** am Gerät drücken und anhand des **NAVI-GATE**-Knopfes den gewünschten Modus wählen. Mit **OK** bestätigen.
- Taste **MODE** auf der Fernbedienung drücken, anhand der **Pfeiltasten** wählen und **OK** drücken.

Lautstärkeregelung

- Drücken Sie die Taste **VOLUME+** auf der Fernbedienung oder drehen Sie den **VOLUME**-Knopf im Uhrzeigersinn, um die Lautstärke zu erhöhen.
- Drücken Sie die Taste **VOLUME-** auf der Fernbedienung oder drehen Sie den **VOLUME**-Knopf entgegen dem Uhrzeigersinn, um die Lautstärke zu verringern.

Stummschaltung (Mute)

- Um den Ton stummzuschalten, drücken Sie die Taste **MUTE** auf der Fernbedienung oder am Gerät. Drücken Sie die Taste erneut, um den Ton wieder einzuschalten.

Equalizer (EQ)

- Dieses Gerät verfügt über verschiedene Equalizer-Voreinstellungen sowie über die Möglichkeit, eigene Equalizer-Einstellungen zu tätigen.
- Drücken Sie die Taste **EQ** auf der Fernbedienung, um das Equalizer-Menü zu öffnen. Wählen Sie anhand der Tasten **▲/▼** die gewünschte Einstellung und drücken **OK**.

Display-Beleuchtung & Timeout-Funktion

- Die Displaybeleuchtung kann in 3 Stufen eingestellt werden (Hoch, Medium, Gering).
- Die Helligkeitseinstellung wird im Systemeinstellungs-Menü durchgeführt (*Systemeinstellungen > Hintergrundbel*).
- Unter dem Menüpunkt „Zeit bis Dimmen“ im selben Menü können Sie eine Zeit festlegen, nach deren Ablauf sich die Displayhelligkeit im Standby-Modus automatisch herunterdimmt.

Sleep-Timer

Die Sleep-Funktion ermöglicht es Ihnen, einen Timer einzustellen, nach dessen Ablauf sich das Gerät automatisch abschaltet.

- Drücken Sie in einem beliebigen Wiedergabemodus wiederholt die Taste **z^z SLEEP** auf der Fernbedienung, um die gewünschte Zeit einzustellen, nach der sich das Gerät automatisch ausschaltet.
- Sie können zwischen 15, 30, 45, 60, 90 oder 120 Minuten wählen.
- Wenn der Sleep-Timer aktiv ist, wird ein Sleep-Timer-Symbol mit der verbleibenden Zeit im Display angezeigt.
- Um die verbleibende Zeit zu ändern oder die Funktion abzubrechen, drücken Sie wiederholt die Taste **z^z SLEEP**, bis „Aus“ im Display angezeigt wird.

8. Uhrzeit/Datum & Wecker

Time/Date

Uhrzeit und Datum in diesem Gerät synchronisieren sich über den Modus, den Sie während des Einrichtungsassistenten dafür ausgewählt haben.

D. h. dass sich Uhrzeit und Datum nach der Erstinstallation automatisch über dieses Signal synchronisieren und nicht manuell eingestellt werden müssen.

Sollten Sie Uhrzeit und Datum dennoch manuell einstellen wollen, können Sie dies im Systemeinstellungs-menü tun.

Wecker

Sie können 2 verschiedene Wecker einstellen. Als Weckruf können Summer, Internetradio, DAB+ und FM ausgewählt werden. Wecker können nur im Betrieb eingestellt werden.

1. Drücken Sie die Taste **ALARM** auf der Fernbedienung oder am Gerät, um das Weckermenü zu öffnen.
2. Wählen Sie, ob Sie Wecker 1 oder Wecker 2 einstellen möchten und drücken Sie **OK**.
3. Nun können Sie den Wecker einstellen (verwenden Sie die Pfeiltasten **▲/▼** zum scrollen und **OK** oder **▶**, um Optionen anzuzeigen, drücken Sie **◀**, um zum vorhergehenden Menüpunkt zurückzukehren):

Weckmodus: Wecker ausschalten, bzw. auswählen zwischen Täglich, Einmal, Wochenende, Werktage (Mo-Fr).

Uhrzeit: Stellen Sie die gewünschte Weckzeit ein.

Quelle: Wählen Sie den gewünschten Weckton (Summer, Internetradio, DAB+ oder UKW/FM).

Sender: Wenn ein Radiomodus als Quelle gewählt ist, wählen Sie hier den beim Wecker zu spielenden Sender (*Einstellung steht nicht zur Verfügung, wenn Summer als Quelle gewählt ist*).

Lautstärke: Stellen Sie hier die maximale Lautstärke des Weckers ein. Zur Weckzeit erhöht sich die Lautstärke langsam auf die eingestellte Lautstärke.

4. Speichern: Speichern Sie Ihre Einstellungen.
5. Sie können das Weckermenü nun verlassen. Bei eingeschaltetem Wecker ertönt dieser dann zur eingestellten Uhrzeit.

Ein aktiver Wecker wird im Display wie folgt angezeigt:



Im Radiomodus

Wecker aktivieren/deaktivieren

- Um einen Wecker zu deaktivieren, gehen Sie in das Weckermenü und stellen Sie den Wecker auf „Aus“.
- Alternativ können Sie, wenn sich das Gerät im Standby-Modus befindet, die Taste ALARM auf der Fernbedienung oder am Gerät wiederholt drücken, um Wecker 1 und/oder 2 ein- bzw. auszuschalten.

Einen aktiven Wecker ausschalten

- Um einen aktiven Wecker auszuschalten, drücken Sie die Taste **ALARM** oder **Power** auf der Fernbedienung oder **MENU** am Gerät. Der Wecker ertönt dann erneut entsprechend dem eingestellten Weckmodus.

Schlummern (Snooze-Funktion)

Die Snooze-Funktion ermöglicht es Ihnen, den Wecker zu verzögern. Um dies zu tun, drücken Sie während der Wecker klingelt wiederholt die Taste **OK** auf der Fernbedienung (oder drehen den **VOLUME**-Knopf am Gerät), um eine Snooze-Dauer einzustellen (5, 10, 15 oder 30 Minuten). Der Wecker stoppt und ertönt nach der eingestellten Dauer erneut.

Um die Snooze-Funktion abzubrechen, drücken Sie die Taste **Power**.

9. Internetradio & Podcasts

Internetradio ermöglicht es Ihnen, zigtausende Radiosender aus aller Welt zu empfangen. Schalten Sie das Gerät wie zuvor beschrieben ein. Es startet im zuletzt gehörten Modus. Wählen Sie den Internetradio-Modus, sofern dieser noch nicht ausgewählt ist.

Internetradio-Menü

Öffnen Sie das Internetradio-Menü im Internetradio-Modus, indem Sie die Taste **MENU** auf der Fernbedienung drücken oder **INFO** am Gerät 2 Sekunden lang gedrückt halten.

Navigieren Sie im Menü anhand der **Pfeiltasten** auf der Fernbedienung oder mit dem **NAVIGATE**-Knopf am Gerät.

Drücken Sie **OK** oder **▶**, um Untermenüs zu öffnen oder eine Auswahl zu bestätigen. Drücken Sie **◀** oder **MENU**, um zum vorhergehenden Menüpunkt zurückzugehen oder das Menü zu verlassen.

Senderliste	Öffnet das Senderlistenmenü.
Systemeinstellungen	Siehe Kapitel 15. <i>Systemeinstellungs-Menü</i> .
Hauptmenü	Öffnet das Hauptmenü.

Senderliste

Drücken Sie im Internerradio-Modus **▲/▼** auf der Fernbedienung oder **▲/TUNING+ / ▼/TUNING-** am Gerät, um das Senderlistenmenü zu öffnen. Alternativ können Sie diese über das Internetradio-Menü aufrufen, wie zuvor beschrieben.

Deutschland	Nach deutschen Radiosendern suchen.
Verlauf	Zuletzt gespielte Sender anzeigen.
Suche	Einen Sender per Freitext suchen.
Länder	Einen Sender nach Land suchen.
Populär	Populäre Sender anzeigen
Entdecken	Alle Sender nach Region, Genre und Sprache suchen.

Senderspeicher

Sie können bis zu 40 Ihrer Lieblingsradiosender speichern:

1. Wählen Sie einen Radiosender, den Sie speichern möchten.
2. Halten Sie 2 Sekunden lang die Taste **★** auf der Fernbedienung oder **PRESET** am Gerät gedrückt.
3. Wählen Sie anhand der Tasten **▲/▼** auf der Fernbedienung oder mit dem **NAVIGATE**-Knopf den Speicherplatz, auf dem der Sender gespeichert werden soll.
4. Drücken Sie **OK**, um zu bestätigen.
5. Um einen gespeicherten Sender aufzurufen, drücken Sie kurz die Taste **★** auf der Fernbedienung oder **PRESET** am Gerät, wählen diesen anhand der Tasten **▲/▼** auf der Fernbedienung oder mit dem **NAVIGATE**-Knopf am Gerät aus und bestätigen mit **OK**.
Alternativ können Sie den gespeicherten Sender direkt aufrufen, indem Sie die entsprechende **Ziffertaste** (1-10) auf der Fernbedienung drücken (11-40 müssen aus der Liste gewählt werden).

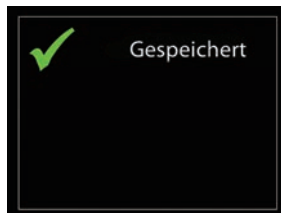

Podcasts

Um nach Ihren Podcasts zu suchen und diese anzuhören, wählen Sie „Podcasts“ als Modus aus.

10. Music Player

Mit dem Music Player können Sie MP3-Musik von USB-Speichermedien abspielen. Wählen Sie den Music-Player-Modus sofern dieser noch nicht ausgewählt ist.

Music-Player-Menü

Öffnen Sie das Music-Player-Menü im Music-Player-Modus, indem Sie die Taste **MENU** auf der Fernbedienung drücken oder **⊞/INFO** am Gerät 2 Sekunden lang gedrückt halten.

Navigieren Sie im Menü anhand der **Pfeiltasten** auf der Fernbedienung oder mit dem **NAVIGATE**-Knopf am Gerät.

Drücken Sie **OK** oder **▶**, um Untermenüs zu öffnen oder eine Auswahl zu bestätigen. Drücken Sie **◀** oder **MENU**, um zum vorhergehenden Menüpunkt zurückzugehen oder das Menü zu verlassen.

USB abspielen	Musik von einem USB-Speichermedium abspielen.
Playlist	Anzeigen Ihrer Wiedergabeliste
Wiederholen	An - Wiederholt den aktuellen Track.
	Aus - Wiederholfunktion ist aus.
Shuffle	An - Spielt alle Titel zufälliger Reihenfolge.
	Aus - Zufallswiedergabefunktion ist aus
Playlist leeren	Leert Ihre Wiedergabeliste.
Systemeinstellungen	Siehe Kapitel 15. <i>Systemeinstellungs-Menü</i> .
Hauptmenü	Öffnet das Hauptmenü.

USB-Wiedergabe

Ab diesem Punkt werden Menüs entsprechend der Verzeichnisse auf dem USB-Speicher erstellt. Navigieren Sie die Verzeichnisse mit dem **NAVIGATE**-Knopf und der Taste **BACK** oder der **Pfeiltasten**

auf der Fernbedienung. Das Display zeigt Verzeichnisse und Dateinamen (nicht zwingend Titel) an. Wenn Sie den gewünschten Titel gefunden haben, drücken Sie **OK**, um diesen zu spielen.

Um Lieder in der „Playlist“ zu speichern, selektieren Sie das gewünschte Lied in der Auswahlliste und halten Sie **OK** 2 Sekunden lang gedrückt.

Hinweise:

- Ein USB-Stick muss stets direkt an den USB-Anschluss am Gerät angeschlossen werden. Die Verwendung eines USB-Verlängerungskabels wird vom Gerät nicht unterstützt. Der USB-Anschluss des Gerätes kann nicht mit einem Computer kommunizieren.
- Die Einlesedauer eines USB-Speichersticks hängt von der Geschwindigkeit des Speichermediums und der darauf befindlichen Anzahl von Titeln/Verzeichnissen ab. In manchen Fällen kann die Einlesedauer bis zu 60 Sekunden betragen.
- Schalten Sie das Gerät aus (Standby-Modus) bevor Sie einen USB-Speicherstick herausziehen. Der Hersteller ist für Datenverlust oder -beschädigung nicht verantwortlich.
- Aufgrund unterschiedlicher Komprimierungsverfahren kann es vorkommen, dass vereinzelte Dateien oder USB-Sticks nicht wiedergegeben werden können.

11. DAB+

Schalten Sie das Gerät ein wie zuvor beschrieben. Dieses startet im zuletzt eingestellten Modus. Wählen Sie den DAB+-Modus sofern dieser noch nicht eingestellt ist.

- Wenn Sie das Gerät zum ersten Mal in den DAB+-Modus schalten, führt dieses automatisch einen vollständigen Sendersuchlauf durch. Ein vollständiger Suchlauf kann auch jederzeit im DAB-Menü durchgeführt werden (drücken Sie **MENU** und wählen „Vollständiger Suchlauf“).
- Öffnen und scrollen Sie in der Senderliste, indem Sie **▲** oder **▼** auf der Fernbedienung oder **▲/TUNING+** / **▼/TUNING-** am Gerät drücken. Um einen selektierten Sender zu spielen, drücken Sie **OK**.

Senderspeicher

Sie können bis zu 40 Ihrer Lieblingsradiosender speichern:

Um Sender zu speichern und aufzurufen, gehen Sie so vor, wie in Kapitel 9. *Internetradio & Podcasts* beschrieben.

Display

Der angezeigte Displayinhalt hängt u. a. davon ab, was der jeweilige Radiosender überträgt.

Siehe Kapitel 4. *Display* bzgl. möglicher Displayinformationen.

DAB-Menü

Öffnen Sie das DAB-Menü im DAB-Modus, indem Sie die Taste **MENU** auf der Fernbedienung drücken oder **≡/INFO** am Gerät 2 Sekunden lang gedrückt halten.

Navigieren Sie im Menü anhand der **Pfeiltasten** auf der Fernbedienung oder mit dem **NAVIGATE**-Knopf am Gerät.

Drücken Sie **OK** oder **►**, um Untermenüs zu öffnen oder eine Auswahl zu bestätigen. Drücken Sie **◀** oder **MENU**, um zum vorhergehenden Menüpunkt zurückzugehen oder das Menü zu verlassen.

Senderliste	Zeigt die Senderliste an.
Vollständiger Suchlauf	Führt einen vollständigen Sendersuchlauf durch.
Manuell einstellen	Frequenzen manuell einstellen.
Prune ungültig	Ja - Entfernt ungültige Sender von der Senderliste.
	Nein - Abbrechen und zum Menü zurückkehren.

DRC	Hoch	Wenn Sie Musik mit einem hohen Dynamikbereich in lauter Umgebung hören, können Sie den Audio-Dynamikbereich komprimieren.
	Tief	Dies macht die leisen Töne lauter und die lauten Töne leiser.
	Aus	<i>Hinweis:</i> DRC funktioniert nur, wenn die Funktion vom jeweiligen Sender unterstützt wird.
Senderreihenfolge	Wählen Sie, in welcher Reihenfolge Sender angezeigt werden sollen.	
Systemeinstellungen	Siehe Kapitel 15. <i>Systemeinstellungs-Menü</i> .	
Hauptmenü	Öffnet das Hauptmenü.	

12. UKW (FM)

Schalten Sie das Gerät ein wie zuvor beschrieben. Dieses startet im zuletzt eingestellten Modus. Wählen Sie den UKW-Modus sofern dieser noch nicht eingestellt ist.

1. Drücken Sie die Tasten ▲/▼ auf der Fernbedienung oder ▲/TUNING+ / ▼/TUNING- am Gerät, um die Frequenz einzustellen. Jeder Tastendruck ändert die Frequenz um 0,05 MHz.
2. Um automatisch nach dem nächsten empfangbaren Sender zu suchen, drücken Sie **OK**.

Senderspeicher

Sie können bis zu 40 Ihrer Lieblingsradiosender speichern:

Um Sender zu speichern und aufzurufen, gehen Sie so vor, wie in Kapitel 9. *Internetradio & Podcasts* beschrieben.

Hinweis: Aufgrund von Softwarebeschränkungen kann in der Presetliste des UKW-Modus nur die Frequenz angezeigt werden, nicht der Sendername.

RDS (Radio Data System)

Dieses Gerät kann RDS-Informationen empfangen und anzeigen. RDS ermöglicht Radiosendern die Übertragung von Textinformationen, wie z. B. Sendername, Programm- oder Musikinformationen. Die gesendeten RDS-Informationen können von Sender zu Sender unterschiedlich sein.

Wenn Sie einen Sender eingestellt haben, der RDS-Informationen sendet, wird im Display das RDS-Symbol angezeigt:



Drücken Sie die Taste **INFO**, um durch die gesendeten Informationen zu blättern.

Hinweise:

- Nicht alle Sender übertragen RDS-Informationen. In einem solchen Fall zeigt das Gerät auch keine Infos an.
- Gesendete RDS-Informationen können von Sender zu Sender unterschiedlich sein.
- Bei einem schwachen Signal kann es vorkommen, dass die Textinformationen nicht richtig oder nicht vollständig angezeigt werden.

UKW-Radio-Menü

Öffnen Sie das UKW-Menü im UKW-Modus, indem Sie die Taste **MENU** auf der Fernbedienung drücken oder /INFO am Gerät 2 Sekunden lang gedrückt halten.

Navigieren Sie im Menü anhand der **Pfeiltasten** auf der Fernbedienung oder mit dem **NAVIGATE**-Knopf am Gerät.

Drücken Sie **OK** oder ►, um Untermenüs zu öffnen oder eine Auswahl zu bestätigen. Drücken Sie ◀ oder **MENU**, um zum vorhergehenden Menüpunkt zurückzugehen oder das Menü zu verlassen.

Suchlauf-Einstellung	Hier können Sie auswählen, dass nur empfangsstarke Sender beim automatischen Sendersuchlauf berücksichtigt werden sollen.
Audio-Einstellung	In Gegenden mit schlechtem Empfang (Rauschen) ist es empfehlenswert, „Nur Mono“ zu wählen, da empfangsschwache Sender so etwas besser empfangen werden. Das Rauschen wird in „Mono“ zu einem großen Teil unterdrückt.
Systemeinstellungen	Siehe Kapitel 15. <i>Systemeinstellungen-Menü</i> .
Hauptmenü	Öffnet das Hauptmenü.

13. Bluetooth

Mit der Bluetooth-Funktion können Sie Musik von Ihrem Smartphone, Tablet oder anderen Bluetooth-fähigen Gerät über die Lautsprecher des DAB 7000i streamen.

1. Schalten Sie zunächst das Radio in den Bluetooth-Modus. Wenn kein Gerät gekoppelt ist, blinkt das Bluetooth-Symbol am unteren Bildschirmrand.

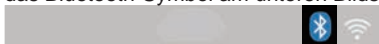

2. Öffnen Sie das Bluetooth-Menü Ihres externen Gerätes und suchen Sie nach DAB 7000i. Wenn dieses nicht gefunden wird, drücken Sie die Taste **★/BT PAIR** auf der Fernbedienung.
3. Sobald Ihr externes Gerät DAB 7000i anzeigt, koppeln und verbinden Sie dieses. Das Bluetooth-Symbol leuchtet nun durchgehend. Sie können nun Musik von Ihrem gekoppelten Gerät über die Lautsprecher des DAB 7000i hören.
4. Die Verbindung zwischen den Geräten können Sie im Bluetooth-Menü Ihres externen Gerätes trennen oder indem Sie im DAB 7000i das Bluetooth-Menü öffnen, indem Sie **MENU** drücken und dann „BT trennen“ wählen.

14. Hauptmenü

Öffnen Sie das Hauptmenü in jedem beliebigen Modus, indem Sie die Taste **MENU** auf der Fernbedienung drücken oder **☰/INFO** am Gerät 2 Sekunden lang gedrückt halten und dann die Option „Hauptmenü“ auswählen.

Drücken Sie **OK** oder **▶**, um Untermenüs zu öffnen oder eine Auswahl zu bestätigen. Drücken Sie **◀** oder **MENU**, um zum vorhergehenden Menüpunkt zurückzugehen oder das Menü zu verlassen.

Internetradio	In den Internetradio-Modus wechseln.
Podcasts	In den Podcast-Modus wechseln.
Music Player	In den Music-Player-Modus wechseln.
DAB	In den DAB+-Modus wechseln.
FM	In den UKW-Modus wechseln.
Bluetooth	In den Bluetooth-Modus wechseln.
AUX	In den AUX-Modus wechseln.
Sleep-Timer	Sleep-Timer-Einstellung.
Wecker	Weckermenü öffnen.
Systemeinstellungen	Siehe Kapitel 15. <i>Systemeinstellungen-Menü</i> .

15. Systemeinstellungs-Menü

Öffnen Sie das Hauptmenü in jedem beliebigen Modus, indem Sie die Taste **MENU** auf der Fernbedienung drücken oder  **INFO** am Gerät 2 Sekunden lang gedrückt halten und dann die Option „Systemeinstellungen“ auswählen.

Drücken Sie **OK** oder **▶**, um Untermenüs zu öffnen oder eine Auswahl zu bestätigen. Drücken Sie **◀** oder **MENU**, um zum vorhergehenden Menüpunkt zurückzugehen oder das Menü zu verlassen.

Equalizer	Equalizer-Voreinstellung wählen oder eigene Equalizer-Einstellung vornehmen.
Interneteinstellg.	Öffnen des Menüs für Internet-/Netzwerkeinstellungen.
Zeiteinstellungen	Uhrzeit- & Datumseinstellungen vornehmen und Uhr/Datum manuell stellen sowie Auswahl zwischen analoger und digitaler Uhrzeitanzeige im Standby-Modus..
Sprache	Ändern der Menüsprache.
Werkseinstellung	Zurücksetzen des Gerätes auf seine Werkseinstellungen. Alle Nutzereinstellungen gehen hierbei verloren!
Softwareupdate	Prüft, ob neuere Software zum Download bereit steht.
Einrichtungsass.	Startet des Einrichtungsassistenten (Setup Wizard).
Info	Zeigt verschiedene Infos an wie z. B. Software-Version.
Datenschutz	Link zur Datenschutzerklärung des Radiomodul-Herstellers.
Hintergrundbel.	Einstellungen der Displaybeleuchtung vornehmen.

16. AUX-Eingang

An den AUX-Eingang am Gerät können Sie ein externes Gerät, wie z. B. einen MP3-Player anschließen, um dessen Sound über die Gerätelautsprecher wiederzugeben.

1. Um das externe Gerät anzuschließen, verbinden Sie dieses über ein 3,5 mm Audiokabel mit dem AUX-Eingang am Gerät.
2. Schalten Sie das Gerät ein und in den AUX-Modus.
3. Schalten Sie das externe Gerät (z. B. MP3-Player) ein.
4. Starten Sie die Wiedergabe am externen Gerät und stellen Sie die gewünschte Lautstärke ein.
5. Wenn Sie das Gerät ausschalten, schaltet sich das externe Gerät nicht ebenfalls aus. Sie müssen das externe Gerät separat ausschalten.

17. Line Out

An den Line-Out-Anschluss an der Geräterückseite können Sie externe Lautsprecher für zusätzlichen Hörgenuss anschließen. Hierbei muss es sich um **Aktivlautsprecher** handeln.

18. Kopfhöreranschluss



Ein Kopfhöreranschluss befindet sich an der Geräterückseite. Bei der Musikwiedergabe können Sie an diesen Kopfhörer (*nicht im Lieferumfang enthalten*) anschließen. Beachten Sie die Sicherheitshinweise auf Seite 4 ff.

Während Kopfhörer angeschlossen sind, sind die geräteinternen Lautsprecher deaktiviert. Um wieder über die Lautsprecher zu hören, trennen Sie die Kopfhörer vom Gerät.

19. Fehlerbehebung

Fehler	Mögliche Behebung
Das Gerät lässt sich nicht einschalten oder schaltet sich plötzlich aus.	<ol style="list-style-type: none"> 1. Versichern Sie sich, dass das Netzteil richtig angeschlossen ist. 2. Es kann zu Fehlfunktionen kommen, wenn das Gerät in Bereichen mit starker hochfrequenter Beeinflussung verwendet wird. Das Gerät arbeitet wieder normal, sobald die Funkstörungen nicht mehr vorliegen.
Kein oder nur schwacher Ton.	<ol style="list-style-type: none"> 1. Versichern Sie sich, dass der Ton nicht stummgeschaltet ist (Lautstärke erhöhen). 2. Erhöhen Sie die Lautstärke. 3. Wenn Kopfhörer angeschlossen sind: Ziehen Sie diese ab. 4. AUX-In-Modus: Versichern Sie sich, dass das Audiokabel richtig angeschlossen und die Lautstärke am externen Gerät ausreichend laut eingestellt ist.
Netzwerkverbindung kann nicht hergestellt werden.	<ol style="list-style-type: none"> 1. Prüfen Sie die WLAN-Funktion. 2. Versuchen Sie, am Gerät eine IP-Adresse einzugeben. 3. Aktivieren Sie die DHCP-Funktion am Router und versuchen Sie, erneut eine Verbindung herzustellen. 4. Prüfen Sie, ob eine Firewall aktiv ist und den Zugriff des Radios verhindert. Führen Sie die entsprechenden Einstellungen an Ihrer Firewall durch, um den Zugriff des Radios zu ermöglichen. 5. Starten Sie den Router neu.
W-LAN-Verbindung kann nicht hergestellt werden.	<ol style="list-style-type: none"> 1. Versichern Sie sich, dass das gewünschte W-LAN verfügbar ist. 2. Stellen Sie das Radio näher am Router auf. 3. Versichern Sie sich, dass Sie das Passwort korrekt eingegeben haben.
W-LAN-Verbindung geht verloren.	<ol style="list-style-type: none"> 1. Wenn die Verbindung im Standby-Modus verloren geht, versichern Sie sich, dass die Option „Verbindung erhalten“ (bei Erstinstallation oder im Menü <i>Systemeinstellungen</i> > <i>Interneteinst.</i> > <i>Verbindung beibehalten</i>) auf „Ja“ gestellt ist.
Es wird kein Sender gefunden.	<ol style="list-style-type: none"> 1. Prüfen Sie das Netzwerk sowie Accesspoint und Firewall. 2. Möglicherweise ist der Sender momentan nicht verfügbar. Versuchen Sie es erneut zu einem späteren Zeitpunkt oder wählen Sie einen anderen Sender. 3. Der Link des Senders hat sich geändert oder der Sender ist nicht mehr verfügbar.
Kein Signal oder Störungen im DAB+ oder UKW-Modus.	<ol style="list-style-type: none"> 1. Justieren Sie die Antenne und ziehen Sie die vollständig aus. 2. Stellen Sie das Radio an einer anderen Stelle auf. 3. UKW-Modus (FM): Ändern Sie die Audio-Einstellung auf „Mono“.
Wecker funktioniert nicht.	<ol style="list-style-type: none"> 1. Schalten Sie den Wecker ein. 2. Möglicherweise ist die Weckerlautstärke zu niedrig. Erhöhen Sie diese im Menü. 3. Wenn ein Radiomodus als Weckersignal gewählt ist aber keine Netzwerkverbindung besteht, wählen Sie Buzzer als Weckersignal oder prüfen Sie die Netzwerkeinstellungen.
Andere mögliche Störungen.	<ol style="list-style-type: none"> 1. Das Gerät muss große Mengen an Daten verarbeiten, was ggf. zu Fehlfunktionen führen kann. Starten Sie das Gerät neu. 2. Starke elektromagnetische Interferenzen können zu Störungen führen. Stellen Sie das Gerät an einem anderen Platz auf oder starten Sie es neu.

20. Technische Daten

Stromversorgung:	DC 12V $\overline{\text{---}}$ 2A   (Adapter inkl., siehe nachstehende Tabelle)
W-LAN:	802.11 b/g/n
Radiofrequenzbereiche:	W-LAN: 2,4 - 2,4835 GHz DAB+ (Band III): 174 - 240 MHz FM: 87,5 - 108 MHz Bluetooth: 2,4 - 2,48 GHz
Max. übertragene Radiofrequenzleistung:	W-LAN: <20 dBm Bluetooth: Max. 8 dBm
Gerätemaße (BxTxH) ca.:	302 x 143 x 125 mm

Technische und optische Änderungen jederzeit vorbehalten.

Informationen gem. 2.b) Anhang II der Verordnung (EU) 2019/1782 zur Festlegung von Ökodesign-Anforderungen an externe Netzteile	
Name oder Handelsmarke des Netzteil-Herstellers, Handelsregisternummer und Anschrift	Shenzhen Shi Ying Yuan Electronics Co., Ltd. Hongye Industrial Park, Baoan District, Shenzhen, Guangdong 518108, China
Modellkennung	SAW30A-120-2000G
Eingangsspannung	100-240 V
Eingangswechselstromfrequenz	50/60 Hz
Ausgangsspannung	12,0 V
Ausgangsstrom	2,0 A
Ausgangsleistung	24,0 W
Durchschnittliche Effizienz im Betrieb	86,99% @ 115VAC/60Hz 86,89% @ 230VAC/50Hz
Effizienz bei geringer Last (10%)	85,39% @ 115VAC/60Hz 83,96% @ 230VAC/50Hz
Leistungsaufnahme bei Nulllast	0,04W @ 115VAC/60Hz 0,09W @ 230VAC/50Hz



Wir, Kärcher AG (Inverkehrbringer), bestätigen hiermit, dass dieses Gerät mit den grundlegenden Anforderungen der Richtlinie 2014/53/EU sowie der weiteren relevanten Richtlinien übereinstimmt.

Eine Kopie der Konformitätserklärung kann unter der folgenden Adresse bezogen werden:

Kärcher AG | Gewerbestr. 19 | 75217 Birkenfeld

Oder im Internet unter folgendem Link:

<http://www.karcher-products.de/index.php/Konformitaetserklaerungen.html>

1. Safety Information

1. **Read Instructions** - All the safety and operating instructions should be read before the appliance is operated.
2. **Retain Instructions** - The safety and operating instructions should be retained for future reference.
3. **Heed Warnings** - All warnings on the appliance and in the operating instructions should be adhered to.
4. **Water and Moisture** – Do not use the apparatus near water (e.g. bath tub, sink, swimming pool) or in wet places or tropical climates. Do not place objects filled with liquids, such as vases, on top of the apparatus. Do not expose the apparatus to dripping or splashing.
5. **Setup** – The apparatus should only be placed on a stable, flat surface. Do not let the apparatus fall down or expose it to shock.
6. **W-LAN RF Exposure** - To maintain the compliance with the W-LAN RF exposure requirements, place the product at least 20 cm (away from nearby persons except when operating the controls).
7. **Wall or Ceiling Mounting** – This product is not intended for wall or ceiling mounting.
8. **Ventilation** - The appliance should be situated so that its location or position does not interfere with its proper ventilation. For example, the appliance should not be situated on a bed, sofa, rug, or similar surface that may block the ventilation openings; or, placed in a built-in installation, such as a bookcase or cabinet that may impede the flow of air through the ventilation openings. Ensure a minimum distance of 5 cm around the apparatus for sufficient ventilation. Ensure that the ventilation is not impeded by covering the ventilation openings with items such as newspapers, table-cloths, curtains, etc.
9. **Heat** - The appliance should be situated away from heat sources such as radiators, heat registers, stoves, or other appliances (including amplifiers) that produce heat.
10. **Power Sources** - The appliance should be connected to a power supply only of the type described in the operating instructions or as marked on the appliance.
11. **Cables and Plugs** – The mains plug shall remain readily operable. All cables should be routed so that they are not likely to be walked on or pinched by items placed upon or against them, paying particular attention to cords at plugs, convenience receptacles, and the point where they exit from the appliance.
12. **Cleaning** - The appliance should be cleaned only as recommended by the manufacturer. Clean by wiping with a dry and clean cloth. Do not use chemical cleaners or detergents. Always pull the mains plug before cleaning the unit.
13. **Non-use Periods** - The power cord of the appliance should be unplugged from the outlet when left unused for a long period of time.
14. **Object and Liquid Entry** - Care should be taken so that objects do not fall and liquids are not spilled into the enclosure through openings.
15. **Damage Requiring Service** - The appliance should be serviced by qualified service personnel when:
 - a) The power-supply cord or the plug has been damaged; or
 - b) Objects have fallen, or liquid has been spilled into the appliance; or
 - c) The appliance has been exposed to rain; or
 - d) The appliance does not appear to operate normally or exhibits a marked change in performance; or
 - e) The appliance has been dropped, or the enclosure damaged.
16. **Servicing** - The user should not attempt to service the appliance beyond that described in the operating instructions. All other servicing should be referred to qualified service personnel.
17. **Open Fire** – Keep the apparatus away from open fires. Do not place naked flame sources, such as lighted candles on the apparatus.
18. **Thunderstorms** – During a thunderstorm the mains plug should be unplugged.
19. **Safety Check** – After servicing the technician should conduct a safety check in order to ensure that the apparatus is working properly and safely.
20. **Batteries** – Always place batteries in the correct polarization into electrical components. Danger of explosion if battery is incorrectly replaced. Replace only with the same or equivalent type. Do not mix old and new batteries. Take attention to the environmental aspects of battery disposal. Batteries shall not be exposed to excessive heat such as sunshine, fire or the like. Remove batteries before

disposing of the product.

21. **Volume Levels** – To prevent possible hearing damage, do not listen at high volume levels for long periods.
22. **Headphones** – Excessive sound pressure from earphones and headphones can cause hearing loss.



WARNING: To reduce the risk of electric shock, do not remove cover (or back). No user serviceable parts inside. Refer servicing to qualified service personnel.



The lightning flash with arrowhead symbol within an equilateral triangle is intended to alert the user to the presence of uninsulated dangerous voltage within the product's enclosure that may be of sufficient magnitude to constitute a risk of electric shock to persons.



The exclamation point within an equilateral triangle is intended to alert the user to the presence of important operating and maintenance (servicing) instructions in the literature accompanying the appliance.



Batteries

Batteries may not be disposed of in regular house hold trash. Every consumer has the obligation to return batteries to special disposal locations.



Disposal of Used Electrical & Electronic Equipment

The meaning of the symbol on the product, its accessory or packaging indicates that this product shall not be treated as household waste. Please, dispose of this equipment at your applicable collection point for the recycling of electrical & electronic equipments waste. By ensuring the correct disposal of this product, you will help prevent potential hazards to the environment and to human health, which could otherwise be caused by unsuitable waste handling of this product. The recycling of materials will help conserve natural resources. For more detailed information about recycling of this product, please contact your local city office, your household waste disposal service or the shop where you purchased the product.

NOTES ABOUT THIS INSTRUCTION MANUAL

1. This instruction manual is published by the manufacturer without any warranty. Corrections and changes of this instruction manual for the removal of typographic mistakes and editorial inaccuracies as well as due to (technical) improvements (changes) of the devices can be done by the manufacturer at any time without announcement. Changes of this kind are considered in future versions of this user manual. All rights reserved.
2. All figures are only for illustration and do not always show the exact representation of the product.
3. "DAB" and "DAB+" are used synonymously in this manual and the unit's menu. The function is the same.
4. This unit is not intended for use by persons (including children) with reduced physical, sensory, or mental capacities, or lack of experience and knowledge, unless they have been given supervision or instruction concerning use of the appliance by a person responsible for their safety. Children should be supervised to ensure that they do not play with the unit.

FURTHER NOTES ON THE DEVICE

Setting a safe volume level

- If you continually listen to loud music, your hearing gradually adapts to it and gives you the impression that the volume is lower.
- What seems normal to you can be already for long time too loud and unhealthy.
- To protect yourself from this, set the volume to a low level.
- Increase the volume slowly.
- Damage to your hearing can be extensive and cannot be reversed.
- If you notice a hearing problem, please consult a doctor.

Condensation

- Condensation may occur when moving the device from a cold to a warm environment. If there is moisture inside the player, it may not operate properly. Don't turn on the device and wait about one hour for the moisture to evaporate.

Saving energy

- If the unit is not used for a long period of time, it should be unplugged from the AC socket.
- If there is no playback in any mode (except radio) for 15 minutes and no button is pressed, then the unit will switch into standby mode automatically. To turn the unit back on, press the **⏻ Power** button.

Unpacking

- Take out carefully the unit from the packing. Please keep the packing for further use.
- Carefully remove possible protection cardboards and slipcovers.

2. Location of Controls

Front

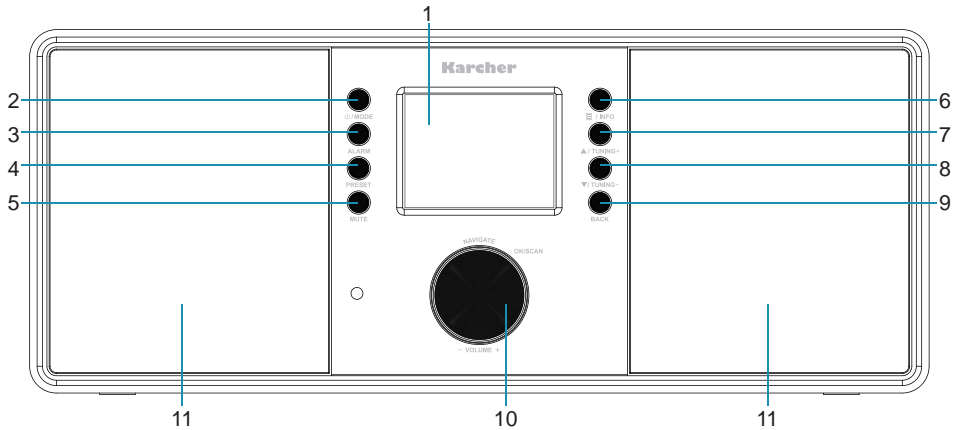

- | | |
|--------------------------|-----------------------------------|
| 1. TFT LCD Color Display | 7. ▲ / TUNING+ |
| 2. ⏻ / MODE | 8. ▼ / TUNING- |
| 3. ALARM | 9. BACK |
| 4. PRESET | 10. NAVIGATE, OK/SCAN, VOLUME +/- |
| 5. MUTE | 11. Speakers |
| 6. ⓘ / INFO | |

Back

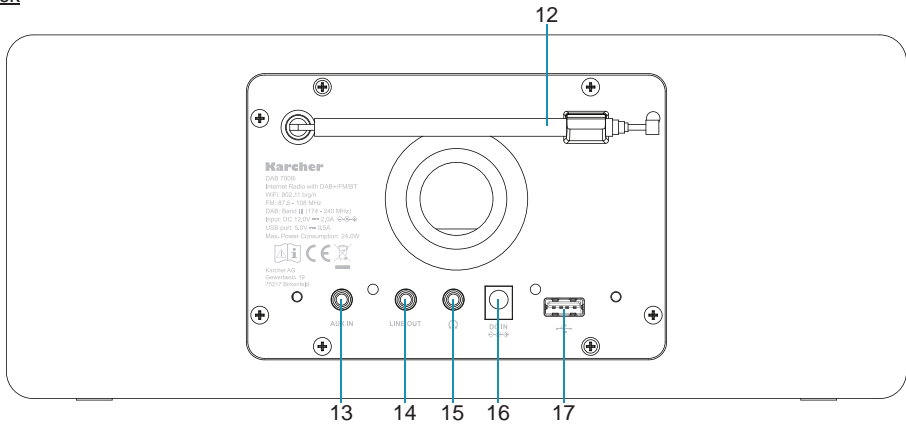

- | | |
|--------------|-------------------|
| 12. Antenna | 15. Headphone Out |
| 13. AUX In | 16. DC In |
| 14. Line Out | 17. USB Port |

3. Remote Control

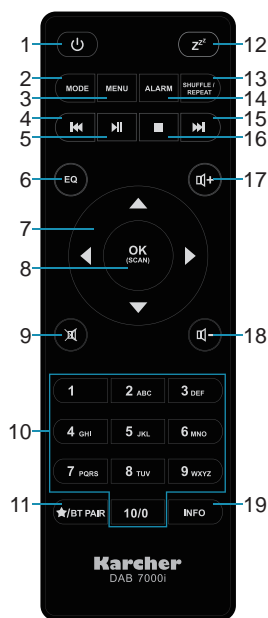

- | | |
|----------------------|---|
| 1. Power | Press to switch the unit on/off (standby mode). |
| 2. MODE | Press to enter the mode selection. |
| 3. MENU | Press to enter the main menu. |
| 4. Previous | Select previous track in Music Player. |
| 5. Play/Pause | Play/Pause track in Music Player. |
| 6. EQ | Press to enter the equalizer menu. |
| 7. Arrow buttons | Navigate in menus. |
| 8. OK / SCAN | Internet radio mode: Long press to store to "My Favourites".
DAB+ mode: Press repeatedly to enlarge slide. Press to select stations from station and preset lists.
FM mode: Press to start auto scan.
Menu: Enter menu options and change items. |
| 9. Mute | Press to mute the sound. |
| 10. Number buttons | Press to switch to a preset station. |
| 11. / BT PAIR | Short press to open preset list.
Long press to store the current station to the preset list.
In BT mode press to pair external device. |
| 12. SLEEP | Press to enter the sleep setting. |
| 13. SHUFFLE / REPEAT | Shuffle/repeat playback in Music Player. |
| 14. ALARM | Press to enter the alarm settings menu. |
| 15. Stop | Stop playback in Music Player. |
| 16. Next | Select next track in Music Player. |
| 17. VOLUME+ | Press to increase the volume. |
| 18. VOLUME- | Press to decrease the volume. |
| 19. INFO | Press repeatedly to cycle through information broadcast by a radio station, signal information, information on the currently playing music, etc. |

4. Display



- 1 Mode (Internet radio, Podcasts, Music Player, DAB, FM, Bluetooth or Aux).
- 2 Clock: Shows the current time.
- 3 Name of the current radio station.
- 4 Slide: Displays slides transmitted by the radio station (e.g. station logo, album covers, weather forecast, etc.).
In DAB mode press the **OK** button to enlarge the slide.
- 5 Info field shows different info that is being broadcast from the current radio station (e.g. program name and type, song currently playing, frequency details, signal error and strength). Press the **INFO** button repeatedly to cycle through such information.
- 6 Alarm indicator(s) will be shown when alarm 1 and/or 2 are active.
- 7 Preset indicator will be shown with preset number when the current station is saved as preset.
- 8 Signal strength indicator.

5. Power Supply

AC/DC Adaptor

1. Connect the supplied adaptor's DC output plug to the DC-in jack of the unit.
2. Firmly and securely plug the supplied adaptor's AC plug into a suitable AC main outlet. Make sure that the main outlet's output power matches the required power of the adaptor.

Notes:

- If the unit is not to be used for an extended period of time, disconnect it from the power.
- Only use the supplied AC/DC adaptor.

Remote Control Batteries

Insert two 1.5V "AAA" batteries (*not included*) in the remote control.

Notes:

- Pay attention to the safety information on page 22.
- If the remote control is not used for a longer period of time, batteries should be removed.
- If the remote control's working range becomes less the batteries might be weak and should be replaced.

6. First Installation

When you power the unit for the first time, it will automatically launch the setup wizard for easy installation and setup of your new radio. If you wish to skip the setup wizard you can do so in the menu (setup wizard can be launched at any time in the Systems Setting menu).



When you chose to continue with the setup wizard, follow the instructions on the display:

Language: Select your language.

Date/Time: Select between 12 and 24 hour format.

Auto update: Select from which source time/date should be synchronized. If you choose “No update” you need to set time/date manually.

Set timezone: Select your timezone (UTC +01:00 for Germany).

Daylight Savings: Select “ON” for countries with daylight savings time.

Network settings: Select to keep network connected even when the unit is in standby mode. Otherwise, the network will only be available when the unit is switched on.

The unit will now scan for available networks and then list them:

SSID: Select your desired network.



WPS (Wi-Fi Protected Setup) is a standard for easy setup of a wireless home network.

If your selected network supports WPS you can chose from the following options for easy setup:

Push button: The device prompts you to press the connect button on your router. It then scans for a ready Push Button Connect network and connects.

Enter PIN: The device generates an 8-digit code which you enter into the wireless router, access point, or an external registrar.

Skip WPS: Skip WPS and proceed with the network setup as you would otherwise.

For more info please also refer to your router's instructions.

Key: Enter the network key

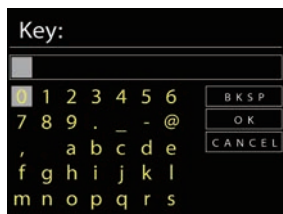

Once you've entered the correct key, the Setup Wizard will be finished:



You can now select the mode in which you wish to proceed.

7. Basic Functions

Switching the Unit On & Off (Standby Mode)

1. Power the unit as described above.
2. To switch the unit on, press the **Power** button on the remote control once, or press and hold for 2 seconds the **MODE** button on the unit. The unit will switch to the last mode used.
3. To switch the unit off (standby mode), press the **Power** button on the remote control once, or press and hold for 2 seconds the **MODE** button on the unit.

Mode Selection



To select between the different modes, you can either

- press the **MODE** button on the unit and then select the desired mode using the **NAVIGATE** knob and then pressing **OK**, or
- press the **MODE** button on the remote control, select the desired mode using the **arrow** buttons and press **OK**.

Volume Control

- Increase the volume by pressing the **VOLUME+** button on the remote control or rotating the **VOLUME** knob on the unit clockwise.
- Decrease the volume by pressing the **VOLUME-** button on the remote control or rotating the **VOLUME** knob on the unit counter-clockwise.

Mute

- To mute the sound, press the **MUTE** button on the remote control or on the unit. Press the button again to turn the sound back on.

Equalizer (EQ)

- This unit has several different equalizer presets as well as a user adjustable equalizer setting.

- To select between different EQ presets, press the **EQ** button on the remote control to enter the EQ menu. Select the desired preset using the **▲/▼** buttons and then press **OK**.

Display Backlight & Timeout Function

- The display brightness can be adjusted in 3 levels (high, medium, low).
- The brightness level can be adjusted in the system settings menu (*System Settings > Backlight*).
- The Timeout setting in the same menu allows you to set a time after which the display brightness dims down while in standby mode.

Sleep Timer

The sleep function enables you to set a timer after which the unit will turn itself into standby mode automatically.

- While in any mode, press the **z^z SLEEP** button on the remote control repeatedly to set the desired time.
- You can select between 15, 30, 45, 60, 90 or 120 minutes.
- When the sleep timer is activated the display will show a sleep timer symbol with the remaining time at the bottom.
- To change or cancel the sleep function, press the **z^z SLEEP** button repeatedly to change the desired time or until "Sleep OFF" appears in the display.

8. Time/Date & Alarms

Time/Date

Time and date will be automatically synchronized through the mode which you select during the setup wizard.

That means that upon the initial installation of the unit, time and date will be set automatically through that signal and you do not need to set them manually.

If you do wish to set time and date manually, you can do so inside the System Settings menu.

Alarms

This unit enables you to set 2 separate alarms. You can select to wake to buzzer, Internet Radio, DAB+ or FM. To set an alarm the unit must be switched on.

1. Press the **ALARM** button on the remote control or the unit to enter the alarm setup menu.
2. Select whether you want to edit alarm 1 or alarm 2 and press **OK**.
3. You can now do the detailed settings (use the arrow buttons **▲/▼** to scroll through the items and **OK** or **▶** to view the options, press **◀** to go back to the previous menu):
 - Enable: Set the alarm Off or chose between Daily, Once, Weekends and Weekdays (Mo-Fr).
 - Time: Set the desired wake up time.
 - Mode: Select the alarm source (buzzer, Internet Radio, DAB+ or FM).
 - Preset: When one of the radio modes is set for mode, select which station should be played (*this setting is not available when buzzer is selected for mode*).
 - Volume: Set the max. alarm volume. When the alarm comes on, the volume will increase up to the set max. volume.
 - Save: Save your settings.
4. You can exit the alarm setting menu now. When you set the Alarm "On" it will sound at the set time/day.

When the alarm is active the display will show this as follows:



In radio mode

Deactivating an Alarm

- To deactivate a set alarm, enter the alarm settings menu and set Enable to "Off". The alarm is not

active and will not sound.

- Alternatively, while the unit is in standby mode, you can press the **ALARM** button on the remote control or on the unit repeatedly to set alarms 1 and 2 on or off.

Stopping an Active Alarm

- When the alarm is sounding, press the **ALARM** button or the **Power** button on the remote control or the **MENU** button on the unit to turn it off. The alarm will come on again on the next day at the set time (depending on the set interval).

Snooze

The snooze function allows you to delay an active alarm. To do so, press the **OK** button on the remote control repeatedly (or rotate the **VOLUME** knob on the unit) while the alarm is active to set a snooze time of 5, 10, 15 or 30 minutes. The alarm will stop and come on again after the set time. While the snooze function is active the alarm symbol is flashing.

To cancel this function, press the **Power** button.

9. Internet Radio & Podcasts

Internet radio allows you to tune into tens of thousands of radio stations from all around the world. Switch the unit on as described previously. It will start in the mode last listened to. Select Internet Radio mode if it isn't already selected.

Internet Radio Menu

While in Internet Radio mode you can enter the Internet Radio menu by pressing the **MENU** button on the remote control or by pressing and holding for 2 seconds the **INFO** button on the unit.

Navigate through the menu using the **arrow** buttons on the remote control or the **NAVIGATE** knob on the unit. Press the **OK** button or the **▶** button to enter submenus or confirm selections. Press the **◀** button or the **MENU** button to return to the previous menu or exit the menu.

Station List	Enter the station list menu.
System Settings	See chapter 15. <i>System Settings Menu</i> .
Main Menu	Go to the main menu.

Station List

While in Internet Radio mode press the **▲/▼** buttons on the remote control or the **▲/TUNING+ / ▼/ TUNING-** buttons on the unit to enter the Station List. Alternatively you can access it through the Internet Radio menu.

Germany	View local German stations.
History	View your recently played stations.
Search	Search for a station by name.
Location	Search all stations by location.
Popular	View popular stations.
Discover	Discover stations by location, genre and language.

Presets

This unit enables you to store up to 40 of your favorite radio stations:

- Select a radio station which you would like to store.
- Press and hold for 2 seconds the **★** button on the remote control or the **PRESET** button on the unit to enter the preset menu.
- Select the preset no. on which the station should be stored using the **▲/▼** buttons on the remote control or the **NAVIGATE** knob on the unit.

4. Confirm by pressing the **OK** button.
5. To recall a stored frequency, press the **★** button on the remote control or the **PRESET** button on the unit once to view the preset list, select the desired station using the **▲/▼** buttons on the remote control or the **NAVIGATE** knob on the unit and press **OK** to play that station. Alternatively you can select the desired preset station directly by pressing the corresponding **Number** button (1-10) on the remote control (presets 11-40 need to be selected from the list).

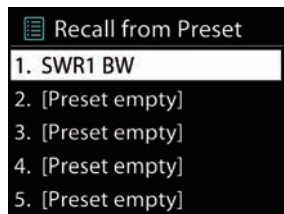
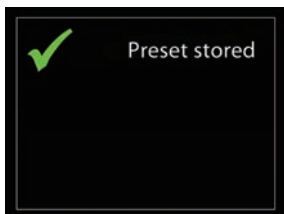
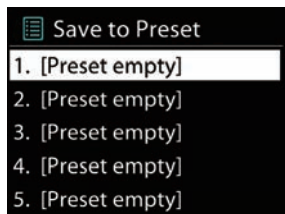

Podcasts

To find and listen to your favorite Podcasts, select “Podcasts” from the mode selection menu.

10. Music Player

The Music Player lets you play MP3 files from USB. Select Music Player mode if it isn't already selected.

Music Player Menu

While in Music Player mode you can enter the Music Player menu by pressing the **MENU** button on the remote control or by pressing and holding for 2 seconds the **≡/INFO** button on the unit. Navigate through the menu using the **arrow** buttons on the remote control or the **NAVIGATE** knob on the unit. Press the **OK** button or the **▶** button to enter submenus or confirm selections. Press the **◀** button or the **MENU** button to return to the previous menu.

USB playback	Select to play music from a USB device.
My playlist	View your playlist.
Repeat play	On - Repeats the current track.
	Off - Repeat play function is off.
Shuffle play	On - All tracks are played in random order.
	Off - Shuffle play function is off.
Clear My playlist	Select to clear your playlist.
System Settings	See chapter 15. <i>System Settings Menu</i> .
Main Menu	Go to the main menu.

USB Playback

From this point on, menus are generated from the folders on the USB device. Browse folders with the **NAVIGATE** knob and **BACK** button, or **arrow** buttons on the remote control. The display shows folder and file names (not necessarily track names).

Once you have found a track you want to play, press the **NAVIGATE** knob on the device or press **OK** on the remote control.

To add songs into “My Playlist” highlighting them in the file list and press and hold for 2 seconds the **OK** button.

Notes:

- A USB device must always be connected directly to the USB port of this product. The use of a

USB extension cord is not supported by this product. The USB port of this product cannot communicate with a computer directly.

- The reading time for a USB drive varies depending on the speed of the memory device and the number of songs and folders. In some cases the reading time may be as long as 60 seconds.
- Always switch off the unit before removing a USB flash drive to prevent damage to your USB device. The manufacturer is not responsible for the loss or damage of data.
- Due to numerous methods of compression it could be that some files or USB flash drives cannot be played.

11. DAB+

Switch the unit on as described previously. It will start in the mode last listened to. Select DAB+ mode if it isn't already selected.

- When you switch to DAB+ mode for the first time, the unit will do a full scan for available stations automatically. You can do another full scan any time inside the Digital Radio menu (press **MENU** and select "Scan").
- You can view and scroll through the channel list by pressing the **▲** or **▼** button on the remote control or the **▲/TUNING+** / **▼/TUNING-** buttons on the unit and then select a desired station by pressing the **OK** button.

Radio Station Presets

This unit enables you to store up to 40 of your favorite radio stations.

To store and recall radio station presets the steps are the same as described in the chapter 9. *Internet Radio & Podcasts*.

Display

Content of the display depends on the broadcast of the radio station selected.

See chapter 4. *Display* about possible display information.

DAB Radio Menu

While in DAB+ mode you can enter the Digital Radio menu by pressing the **MENU** button on the remote control or by pressing and holding for 2 seconds the **INFO** button on the unit.

Navigate through the menu using the **arrow** buttons on the remote control or the **NAVIGATE** knob on the unit. Press the **OK** button or the **▶** button to enter submenus or confirm selections. Press the **◀** button or the **MENU** button to return to the previous menu or exit the menu.

Station List	View the station list.	
Scan	Do a full scan for available radio stations.	
Manual Tune	Manual tune the frequencies.	
Prune Invalid	Yes - Deletes all invalid stations from the station list.	
	No - Cancel and return to the menu.	
DRC	High	This function reduces the difference between the loudest and quietest audio being broadcast.
	Low	Effectively, this makes quiet sounds comparatively louder, and loud sounds comparatively quieter.
	Off	<i>Note:</i> DRC only works if it is enabled by the broadcaster for a specific station.
Station order	Select from different options for sorting the radio stations.	
System Settings	See chapter 15. <i>System Settings Menu</i> .	
Main Menu	Go to the main menu.	

12. FM

1. Switch the unit on as described previously. It will start in the mode last listened to. Select FM mode if it isn't already selected.
2. Press the ▲/▼ buttons on the remote control or the ▲/TUNING+ / ▼/TUNING- buttons on the unit to manually search for a frequency. Each press adjusts the frequency by 0.05 MHz.
3. To automatically search for the next available radio station, press the **OK** button.

Radio Station Presets

This unit enables you to store up to 40 of your favorite radio stations.

To store and recall radio station presets the steps are the same as described in the chapter 9. *Internet Radio & Podcasts*.

Note: Due to software limitations the preset list in FM mode will show the frequency, not the station name.

RDS (Radio Data System)

This product is equipped with an RDS decoder. RDS allows text information to be transmitted by a radio station together with the audio broadcast. This text information can include name of the radio station, name of the current program or song, news headlines, etc. and may vary from station to station. When you have tuned into a radio station that is broadcasting RDS information, the RDS symbol will be shown in the display:



To cycle through such RDS information press the **INFO** button.

Notes:

- Not all radio stations transmit RDS information. In such cases the unit will not show any information.
- RDS information broadcast may vary from station to station.
- If the radio signal is weak, transmission of RDS information may be disturbed or not shown properly.

FM Radio Menu

While in FM mode you can enter the FM Radio menu by pressing the **MENU** button on the remote control or by pressing and holding for 2 seconds the **INFO** button on the unit.

Navigate through the menu using the **arrow** buttons on the remote control or the **NAVIGATE** knob on the unit. Press the **OK** button or the ► button to enter submenus or confirm selections. Press the ◀ button or the **MENU** button to return to the previous menu or exit the menu.

Scan Setting	Select to scan for strong stations only.
Audio Setting	When the signal in your area is weak (background noise) you can select to force mono in order to receive radio stations clearer. In "Mono" background noise is suppressed to some extent.
System Settings	See chapter 15. <i>System Settings Menu</i> .
Main Menu	Go to the main menu.

13. Bluetooth

The Bluetooth function let's you stream music from your smartphone, tablet or any other Bluetooth enabled device through the speakers of DAB 7000i.

1. To use the Bluetooth feature, first switch the unit into Bluetooth mode. The Bluetooth icon in the display will be flashing when there is no device paired.



2. Go to your device's Bluetooth settings and search for DAB 7000i. If it isn't found the first time, press the **★/BT PAIR** button on the remote control.
3. Once your device shows DAB 7000i, connect and pair it. When a device is paired, the Bluetooth icon will be shown steadily. You can now enjoy music from your device through the speakers of DAB 7000i.
4. To disconnect your device you can do so on your device or inside the Bluetooth menu by selecting "BT disconnect".

14. Main Menu

Enter the Main menu by pressing the **MENU** button on the remote control or by pressing and holding for 2 seconds the **☰/INFO** button on the unit and then selecting the Main Menu option. Navigate through the menu using the **arrow** buttons on the remote control or the **NAVIGATE** knob on the unit. Press the **OK** button or the **▶** button to enter submenus or confirm selections. Press the **◀** button or the **MENU** button to return to the previous menu or exit the menu.

Internet radio	Enter internet radio mode.
Podcasts	Enter Podcasts mode.
Music player	Enter music player mode.
DAB	Enter DAB+ mode.
FM	Enter FM mode.
Bluetooth	Enter Bluetooth mode.
AUX in	Enter AUX in mode.
Sleep	Sleep timer setting.
Alarms	Alarm settings.
System settings	See chapter 15. <i>System Settings Menu</i>

15. System Settings Menu

Enter the System Settings menu by pressing the **MENU** button in any mode and then selecting the System Settings option. Navigate through the menu using the **arrow** buttons on the remote control or the **NAVIGATE** knob on the unit. Press the **OK** button or the **▶** button to enter submenus or confirm selections. Press the **◀** button or the **MENU** button to return to the previous menu or exit the menu.

Equalizer	Select equalizer presets and set and select your own equalizer.
Network	Enter the Network Settings menu.
Time/Date	Manually set the time if necessary and do other time/date settings, such as selecting between digital and analog format in standby.
Language	Change the OSD menu language.
Factory Reset	Reset the unit to its factory presets. All user settings will be lost!
Software update	Check for availability of updated software.
Setup wizard	Launch the setup wizard.
Info	View infos such as software version.
Privacy policy	Link to view privacy policy of the radio module manufacturer.
Backlight	Set backlight timeout for standby mode.

16. AUX Input

You can connect the audio output of an external device such as an MP3 player to this unit to listen to the sound of that device through the amplifier of this music system.

1. To connect the external device please use a standard stereo audio cable (3.5 mm to 3.5 mm plugs) to connect the headphone out or audio line out of the external device to the AUX input socket of this unit.
2. Turn on the unit and select AUX mode.
3. Switch the external device (e.g. MP3 player) on.
4. Start playback of the external device and adjust the volume control of the main unit to the desired level.
5. Remember to switch off the unit when you are finished using the external device.

17. Line Out

This radio provides a Line Out connector to which you can connect external speakers for additional hearing pleasure. External speakers to be connected must be **active type speakers**.

18. Headphone Connector

A headphone jack is located at back of the unit. When the unit is powered on and playing music, you can connect headphones (*not included*) to the headphone jack for your private listening. Mind the safety information from page 22 on.

With headphones connected the unit's speakers are disabled. To listen via the speakers again, disconnect the headphones.

Error	Remedy
The device does not switch on or turns off suddenly.	<ol style="list-style-type: none"> 1. Check if the power adaptor is connected properly. 2. The device may malfunction when used in areas with strong radio interference. The device will work properly again once interference ceases.
No sound or low sound.	<ol style="list-style-type: none"> 1. Turn on the sound as it may be muted. 2. Increase the volume. 3. Pull any connected headphone or speaker from the connector sockets. 4. AUX In mode: Check if the audio cable is connected properly and the volume of the source is large enough.
No network connection can be established.	<ol style="list-style-type: none"> 1. Check the WLAN function. 2. Try to set an IP address at the device. 3. Activate the DHCP function on the router and make the connection again at the device. 4. Check if the firewall is activated on the network – set the respective program in such a way that access is possible. 5. Reboot the router.
WiFi connection cannot be established.	<ol style="list-style-type: none"> 1. Check the availability of WLAN network on the router. 2. Place the device closer to the router. 3. Make sure the password is correct.
WiFi gets disconnected.	<ol style="list-style-type: none"> 1. If the connection is lost in standby mode, make sure that the setting “Keep network connected” (in Setup Wizard or menu <i>System settings > Network > Keep network connected</i>) is set to “Yes”.
No station is found.	<ol style="list-style-type: none"> 1. Check the network as well as the access point and firewall. 2. The station may not be available currently, try it again later or select another station. 3. The link of the station is changed or the station no longer transmits.
No signal or hiss in DAB or FM mode.	<ol style="list-style-type: none"> 1. Check/move the antenna. Also try to adjust the length of antenna. 2. Move the radio to another location. 3. FM mode: Set the Audio Setting to “Forced Mono”.
No stations available / burbling / intermittent in DAB mode.	<ol style="list-style-type: none"> 1. Move the radio. 2. Rescan local stations only (high-strength). 3. Check the local DAB+ coverage.
Alarm does not work.	<ol style="list-style-type: none"> 1. Switch on the alarm. 2. Due to the volume setting, refer to the solutions of “No sound”. 3. The source of alarm was set to be radio but there is no network connection. Change the source of alarm or reconfigure the connection.
All other undetermined cases.	<ol style="list-style-type: none"> 1. The device may be processing a large amount of data after a period of operation, no matter in which mode, it will cause malfunction. Reboot the device if necessary. 2. Strong electromagnetic interference may interfere and cause malfunctions to the device. If the display indicates a problem, move the device away from near devices which cause electromagnetic interference or reset the device.

20. Specifications

Power Supply:	DC 12V $\overline{\text{---}}$ 2A --- --- (adapter incl., see following table)
W-LAN:	802.11 b/g/n
Radio Frequency Ranges:	W-LAN: 2.4 - 2.4835 GHz DAB+ (Band III): 174 - 240 MHz FM: 87.5 - 108 MHz Bluetooth: 2.4 - 2.48 GHz
Max. radio frequency power transmitted:	W-LAN: <20 dBm Bluetooth: Max. 8 dBm
Dimensions (WxDxH) ca.:	302 x 143 x 125 mm

Technical specifications and design may change without notice.

<i>Information acc. 2.b) Annex II of Commission Regulation (EU) 2019/1782 laying down ecodesign requirements for external power supplies</i>	
External power supply manufacturer's name or trade mark, commercial registration number and address	ShenZhen Shi Ying Yuan Electronics Co., Ltd. Hongye Industrial Park, Baoan District, Shenzhen, Guangdong 518108, China
Model identifier	SAW30A-120-2000G
Input voltage	100-240 V
Input AC frequency	50/60 Hz
Output voltage	12.0 V
Output current	2.0 A
Output power	24.0 W
Average active efficiency	86.99% @ 115VAC/60Hz 86.89% @ 230VAC/50Hz
Efficiency at low load (10%)	85.39% @ 115VAC/60Hz 83.96% @ 230VAC/50Hz
No-load power consumption	0.04W @ 115VAC/60Hz 0.09W @ 230VAC/50Hz



We, Kärcher AG, herewith confirm that this product is in line with the basic requirements of regulation 2014/53/EU and further relevant regulations.

A copy of the declaration of conformity can be obtained at the following address:

Kärcher AG | Gewerbestr. 19 | 75217 Birkenfeld

Or online at the following link:

<http://www.karcher-products.de/index.php/Konformitaetserklaerungen.html>

Karcher

www.karcher-audio.de